

DĚTSKÝ PŘÍVĚS 2928



NÁVOD K OBSLUZE

OBSAH

Úvod	2
Značení důležitých pokynů	2
Rozsah dodávky a názvy konstrukčních částí	3
Technické data	5
Obvyklým použitím	5
Bezpečnostní pokyny	6
Montáž	8
Obsluha	13
Čištění a Péče	15
Uložení	15
Servis	15
Likvidace odpadu	15

ÚVOD

Srdečně vám blahopřejeme k zakoupení tohoto dětského přívěsu!

Váš nový dětský přívěs se vyznačuje vynikající kvalitou, příjemnou obsluhou, vysokým stupněm bezpečnosti a velkou variabilitou.

Systém 3 v 1 vám umožní jít s dětmi na procházku, jogovat nebo se projet na kole, aniž byste s sebou museli brát celý jízdni park.

ZNAČENÍ DŮLEŽITÝCH POKYNŮ



Zvláště důležité pokyny jsou v tomto návodu k obsluze značeny takto:

Tento výstražný pokyn vás upozorňuje na možná nebezpečí pro vaše zdraví, váš život nebo životy jiných, jež mohou vzniknout při zacházení s výrobkem nebo jeho provozu.























Tento výstražný pokyn vás upozorňuje na možné škody, jež mohou vzniknout při zacházení s výrobkem nebo během jeho provozu.



Toto informační upozornění vám dává dodatečné tipy a rady.

ROZSAH DODÁVKY A NÁZVY KONSTRUKČNÍCH ČÁSTÍ

Č.	NÁZEV	MNOŽSTVÍ	ILUSTRACE
1	Podvozek s bočními díly a sedačkou	1	
2	Spojovací tyč	1	
3	Umělohmotný úhel pro spojovací tyč	1	
4	Kolo	2	
5	Blatník kola	2	
6	Oj	1	
7	Spojka přívěsu	2	
8	Střecha	1	
9	Přední reflektor (bílý)	2	
10	Přední reflektor (červený)	2	

Č.	NÁZEV	MNOŽSTVÍ	ILUSTRACE
11	Bateriový světlomet	1	
12	Bateriové koncové světlo	1	
13	Bezpečnostní praporek	1	
14	Pojistný kolík (malý)	6	
15	Pojistný kolík (velký)	1	
16	Jogovací kolo s nápravou	1	
17	360stupňové kolo	1	
18	Kolový vykladač	1	
19	Přípeňovací šroub pro kolový vykladač (18)	1	
20	Přesuvný oblouk	1	
21	Třmenový úchyt	2	

Č.	NÁZEV	MNOŽSTVÍ	ILUSTRACE
22	Upevňovací šroub pro třmenový úchyt	2	

TECHNISCHE DATEN

max. příkládka	18 kg
max. věk dětí	4 roky
min. věk dětí	1 rok
max. výška sedačky	cca 60 cm
maximální přípustná nejvyšší rychlost	12 km/h
Tlak v pneumatikách	2,8 - 4,6 barů

OBVYKLÝM POUŽITÍM

Vozidlo je určeno k tomu, aby přepravovalo děti ve výše uvedených dnech v soukromé oblasti za dne na veřejných komunikacích. Dodatečná doprava zavazadel je možná v připravených přihrádkách, pokud přitom nebudou ohroženy děti. Má-li být vozidlo používáno jako přívěs k bicyklu při špatných podmínkách vidění, za soumraku nebo ve tmě, je třeba zapnout světelnou výstroj.

Jakékoli použití překračující tento rámeček platí za použití, jež není v souladu s určením.

Použití, jež není v souladu s určením, je především přeprava osob společně se zvířaty, použití přívěsu na nebezpečných cestách, komerční použití, přetížení, příliš vysoká rychlost a nedůsledné odstraňování nedostatků. Za škody z použití, jež není v souladu s určením, nese riziko uživatel a ze strany výrobce není žádné ručení.

BEZPEČNOSTNÍ POKYNY



NEBEZPEČÍ

- Pozorně si přečtěte tuto kapitolu a dodržujte všechny uvedené pokyny. Tak zajistíte spolehlivý provoz a dlouhou životnost přívěsu. Obal a návod k obsluze si dobře uschovejte, abyste je mohli při prodeji případně předat novému majiteli.



POZOR

DŮSLEDNĚ DODRŽUJTE NÁVOD BEZPEČNOSTNÍ POKYNY!!!

1. Děti během jízdy vždy připevněte. Děti musejí vždy nosit přilbu. Dětský přívěs k jízdnímu kolu je schválen pro max. 2 děti.
2. Dbejte na to, aby děti nesahaly do paprsků kola, nevykláněly se a nemohly se nohama dotknout jízdní dráhy.
3. Ven visící šály a podobné se mohou dostat do paprsků a stát se smrtelnou pastí. Nepoužívejte v přívěsu šály.
4. Nenechávejte děti v přívěsu bez dozoru.
5. Dbejte na dostatečné větrání za vysokých teplot.
6. Dodržujte všeobecně platná pravidla StVZO popř. zákony platící v zemi. V silniční dopravě se vždy chovejte maximálně opatrně, abyste předešli ohrožení.
7. Minimální věk jednotlivých jedoucích osob musí činit alespoň 16 let. Pracujte jen v dobré fyzické pohodě.
8. Jako tažné vozidlo se smějí používat jen bicykly, v jejichž návodu k použití toto výrobce bicyklu výslovně povoluje. V případě pochyby vyhledejte svého prodejce jízdních kol
9. Protože se jízdní vlastnosti s přívěsem mění, doporučuje se, navyknout si na ně cvičnými jízdami bez dětí. Obeznamte se prostřednictvím vah (max. příkladka) v přívěsu se změněným jízdním chováním potahu. Zvláště nacvičte zatačky, sjíždění spádů a stoupání, rizikové brzdění a najíždění rozličných pojezdových povrchů s potahem.

Dodržujte nicméně též tyto body:

I) Brzdná dráha vozidla se prodlužuje. Specializovaný prodejce by měl zkontrolovat zpoždění potahu, aby byly dodrženy následující hodnoty. Zpoždění potahu (prostřednictvím plného zpoždění) s celkovou hmotností 140 kg.

Brzdy předních kol: a 3,4 m/s² (zasucha) a 2,2 m/s² (zavlhka). Brzda zadního kola: 2,2 m/s² (zasucha) a 1,4 m/s² (zavlhka).

II) Dbejte na vyvážené rozložení hmotnosti.

Aby byla zaručena bezpečnost dětí a dlouhá životnost výrobku, provádějte prosím pravidelně tyto kontroly:

I) Vizuální kontrola



II) Kontrola funkčnosti



10. Při rekonstrukci vozidla z přívěsu bicyklu do jogovacího režimu nebo naopak stejně jako při všech pracích na údržbě a opravách nesmí být ve vozidle žádné dítě.
11. Neprovádějte žádné změny na dětském přívěsu a na spojce. Za cizí díly příslušenství nebo náhradní díly nelze přijmout ručení.
12. Na dětský přívěs ani na oj se nesmějí přidávat dodatečná břemena.
13. Podle možnosti nasadte na tažné kolo zpětné zrcátko.
14. Přívěs nepoužívejte na kamenitých nebo jinak nebezpečných silnicích. Přívěs nesmí být odstaven u příkopu nebo na nebezpečných silnicích.
15. Střecha musí být během jízdy na ochranu dětí před zraněními pouličními nečistotami a malými kamínky stále zavřená.
16. Osvětlení musí být za soumraku vždy zapnuté.
17. Před každou jízdou s dětským přívěsem zkontrolujte, zda mají baterie ještě dostatek energie.
18. Obaly musejí být mimo dosah dětí, je zde nebezpečí udušení.
19. Při poruše pneumatik nahlédněte do návodu k obsluze pro nástroje na opravu pneumatik.

Abychom vám usnadnili rutinu každodenního zacházení s přívěsem, projděte si před každým startem tento kontrolní seznam:

1. Jsou děti připoutány?
2. Nečiní max. příkládka více než 18 kg?
3. Nepřekračují děti s helmami limitní čáru na sedadle?
4. Sedí spojka přívěsu pevně?
5. Nedotýkají se děti pneumatik?
6. Je světelné zařízení plně funkční? (Akumulátory nabitý?)
7. Jsou kola pevně aretována?
8. Je v pneumatikách dost vzduchu?
9. Je rozložení zátěže rovnoměrné?
10. Nesedí v přívěsu více než 2 děti?
11. Jsou všechny díly přívěsu pevně spojeny?

MONTÁŽ

Před montáží přívěsu se bezpodmínečně seznámte s bezpečnostními pokyny tohoto návodu k obsluze!

MONTÁŽ BOČNÍCH DÍLŮ A RÁMU

1. Boční kryty se zaklápějí a bezpečnostní kolíky na držácích na podlaze bočních dílů se zasouvají a zavřou.

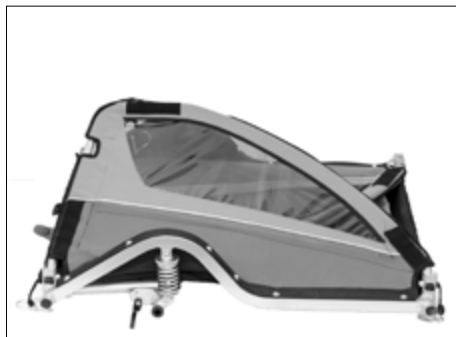

MONTÁŽ SPOJOVACÍ TYČE A POTAHU SEDADLA

1. Vytáhněte spojovací tyč smyčkou v opěradle.
2. Zajistěte spojovací tyč bezpečnostním kolíkem, jak je patrné z ilustrace.

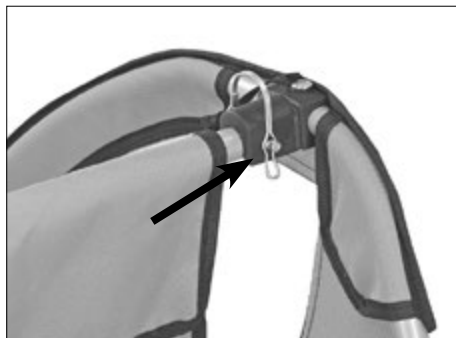

MONTÁŽ KOL A BLATNÍKU

1. Kola zavezte do náprav a zaaretujte, k tomu natlačte aretaci kola.
2. Levý a pravý blatník kola připevněte šroubem.

DEMONTÁŽ KOL

1. Kola vytáhněte z náprav povolením aretací kol.

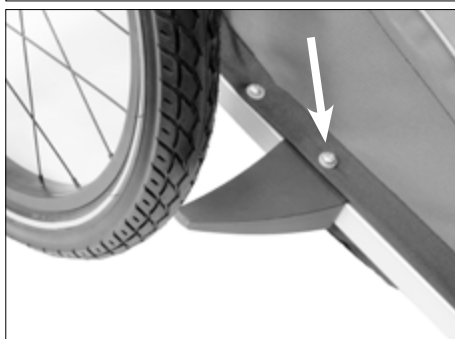

MONTÁŽ STŘECHY



NEBEZPEČÍ

Přívěs nikdy nepoužívejte s otevřenou střechou.
Nebezpečí nehody!

1. Nasadte střechu a na upevňovacích bodech bezpečně upevněte upínací páskou.



MONTÁŽ BEZPEČNOSTNÍHO PRAPORKU

1. Bezpečnostní praporek spojte s tyčí a zaveďte okem ve střeše do kapsy na praporek.



MONTÁŽ OSVĚTLENÍ

Střecha má vpředu 2 bílé a vzadu 2 červené reflektory.

1. Bateriový světlomet a bateriové zadní světlo připevníte na místa označená na ilustraci. Dbejte také na montážní pokyny výrobce osvětlení.

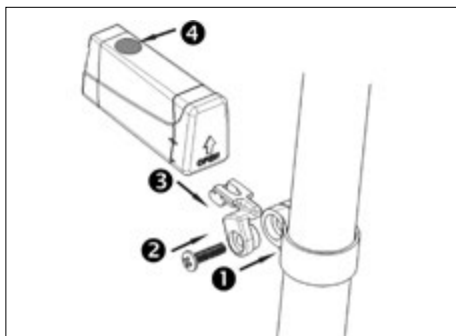
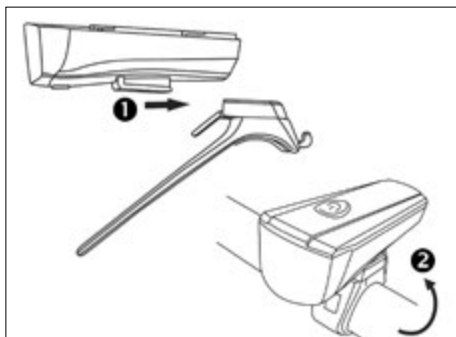

MONTÁŽ PROPOJENÍ PŘÍVĚSU A BICYKLU

1. Oj se zadními otvory zašroubujte středních otvorů úchyty oje. Uvedte oj do jízdni polohy a bezpečnostní kolík zavedte předními otvory a upevněte.
2. Odjistěte přední spojovací díl vytažením bezpečnostního kolíku a upevněte jej na levé straně zadní nápravy kola.
3. Před odjezdem spojte spojovací díl oje se spojovacím dílem pojezdového kola a zajistěte bezpečnostním kolíkem.
4. Vedte bezpečnostní pás kolem opěry zadního kola a upevněte jej k bezpečnostnímu očku oje.

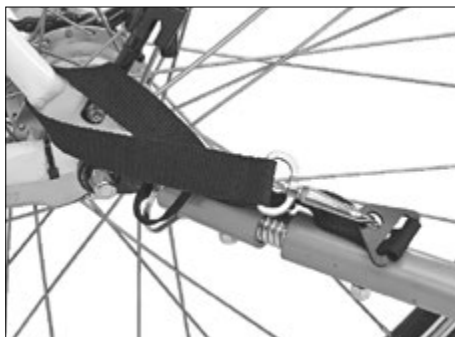

MONTÁŽ JOGOVACÍHO KOLA



Páka rychloupínače musí plně doléhat a nesmí odstávat!
Rychloupínač musí z bezpečnostních důvodů **NEBEZPEČÍ** stále ukazovat dozadu (viděno ve směru jízdy).
Nebezpečí nehody!

1. Jogovací kolo nasadte do upnutí kola a utáhněte rychloupínačem.
2. Vykladač kola nasadte do držáku na rámu a utáhněte upevňovacím šroubem.



MONTÁŽ 360STUPŇOVÉHO KOLA

1. 360STUPŇOVÉ KOLO ZASTRČTE DO DRŽÁKU NA RÁMU
2. Nasuňte bezpečnostní kolík a zajistěte závlačkou.



MONTÁŽ POSUVNÉHO DRŽÁKU

1. Nasadíte posuvný držák na zadní rám do vybrání v materiálu.



OBSLUHA

Před použitím přívěsu se bezpodmínečně seznámte s bezpečnostními pokyny tohoto návodu k obsluze!

PŘIPOJENÍ PŘÍVĚSU

1. Před odjezdem spojte spojovací díl oje se spojovacím dílem pojezdového kola a zajistěte bezpečnostním kolíkem.
2. Vedte bezpečnostní pás kolem opěry zadního kola a upevněte jej k bezpečnostnímu očku oje.

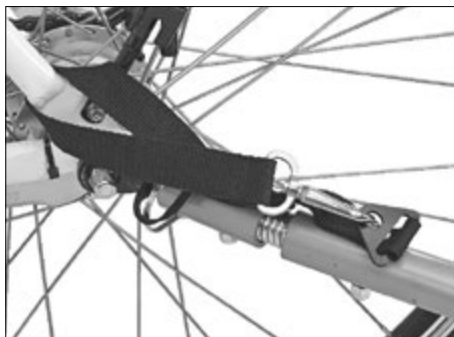

POUŽITÍ PARKOVACÍ BRZDY

1. Pro upevnění kol stiskněte nožní páku dolů a pro uvolnění je zase vytáhněte nahoru.



POKYN PRO POUŽITÍ UPÍNACÍCH PÁSŮ

- Oba horní pásy zahákněte do dolního středního pásu.
- Následně pásy utáhněte.
- Děti nesmějí překračovat hraniční čáru (s helmou).

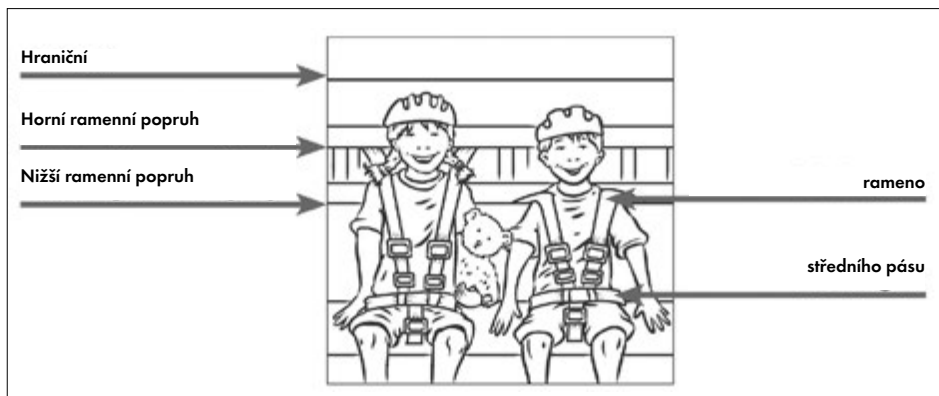

ČIŠTĚNÍ / PÉČE

OPTIMÁLNÍ PÉČE

- Všechny díly lze očistit vlhkým hadrem a potom vysušit.
- Všechny díly lze očistit nekovovým kartáčem a neutrálním čističem.
- Šrouby, nýty a matice by měly být pravidelně kontrolovány a poškozené díly vyměňovány.

ULOŽENÍ

Ukládejte přívěs na suchém místě chráněném před mrazem.

SERVICE

S veškerými dotazy k tomuto výrobku se prosím obraťte na naše servisní středisko.

Prophete GmbH u. Co. KG
Lindenstraße 50
33378 Rheda-Wiedenbrück
Německo

Servisní linka: +49 5242-4108-59
www.prophete.de

LIKVIDACE ODPADU

Položka se na konci životnosti nesmí dostat do běžného domovního odpadu. Místo toho musí být odevzdána na sběrné místo pro recyklaci starého kovu popř. plastů. Suroviny lze podle označení znovu použít. Poptejte se u správy města/komunity, kde je příslušné místo pro likvidaci odpadu.

Balící materiál je dílem znovu použitelný. Likvidujte obaly ekologicky a zavázejte je do sběrných surovin. Odpad likvidujte vždy na veřejném sběrném místě. Poptejte se u správy města/komunity, kde je příslušné místo pro likvidaci odpadu.

 **prophete**
keep moving

Vyrobena pro:

Prophete GmbH u. Co. KG
Lindenstraße 50
33378 Rheda-Wiedenbrück
Německo

www.prophete.de

Chyby tisku, chyby a technické změny vyhrazeny.
Reprodukce zakázána! - Verze: 05/2017

