

## PREMIUM-SLUSH-EISMASCHINE/PREMIUM SLUSHIE MAKER/MACHINE À GRANITÉS PREMIUM SSM 220 A1

DE AT BE CH

### PREMIUM-SLUSH-EISMASCHINE

Bedienungs- und Sicherheitshinweise

GB IE NI CY MT

### PREMIUM SLUSHIE MAKER

Operation and safety notes

FR BE

### MACHINE À GRANITÉS PREMIUM

Instructions d'utilisation et consignes de sécurité

NL BE

### PREMIUM SLUSH-IJSMACHINE

Bedienings- en veiligheidsinstructies

PL

### MASZYNA DO LODÓW

Wskazówki dotyczące obsługi i bezpieczeństwa

CZ

### VÝROBNÍK LEDOVÉ TŘÍŠTĚ PREMIUM

Pokyny pro obsluhu a bezpečnostní pokyny

SK

### STROJ NA PRÍPRAVU LADOVEJ DRTE PREMIUM

Pokyny pre obsluhu a bezpečnostné pokyny

ES

### GRANIZADORA PREMIUM

Instrucciones de utilización y de seguridad

DK

### SLUSHICE MASKINE

Brugs- og sikkerhedsanvisninger

IT

### MACCHINA PER GRANITE

Indicazioni per l'uso e per la sicurezza

HU

### PRÉMIUM JÉGKÁSAGÉP

Kezelési és biztonsági utalások

**OWIM GmbH & Co. KG**

Stiftsbergstraße 1  
74167 Neckarsulm  
GERMANY

Model No.: HG13674  
Version: 06/2025

IAN 531025\_2507



IAN 531025\_2507

DE FR BE NL CZ ES

DE/AT/BE/CH	Bedienungs- und Sicherheitshinweise	Seite	5
GB/IE/NI/CY/MT	Operation and safety notes	Page	21
FR/BE	Instructions d'utilisation et consignes de sécurité	Page	35
NL/BE	Bedienings- en veiligheidsinstructies	Pagina	52
PL	Wskazówki dotyczące obsługi i bezpieczeństwa	Strona	68
CZ	Pokyny pro obsluhu a bezpečnostní pokyny	Strana	84
SK	Pokyny pre obsluhu a bezpečnostné pokyny	Strana	98
ES	Instrucciones de utilización y de seguridad	Página	112
DK	Brugs- og sikkerhedsanvisninger	Side	128
IT	Indicazioni per l'uso e per la sicurezza	Pagina	142
HU	Kezelési és biztonsági utalások	Oldal	158

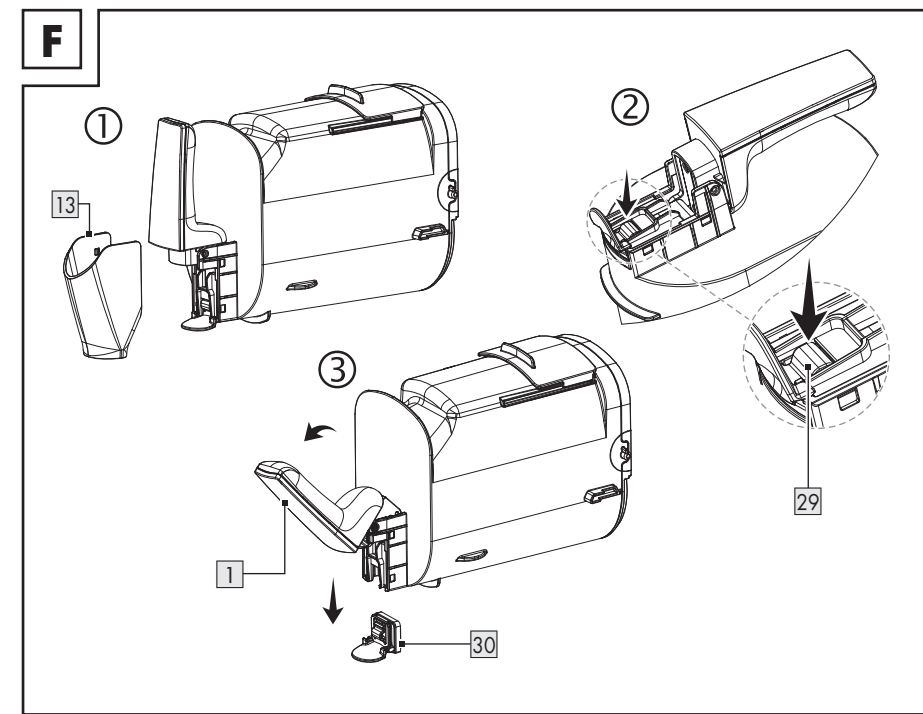
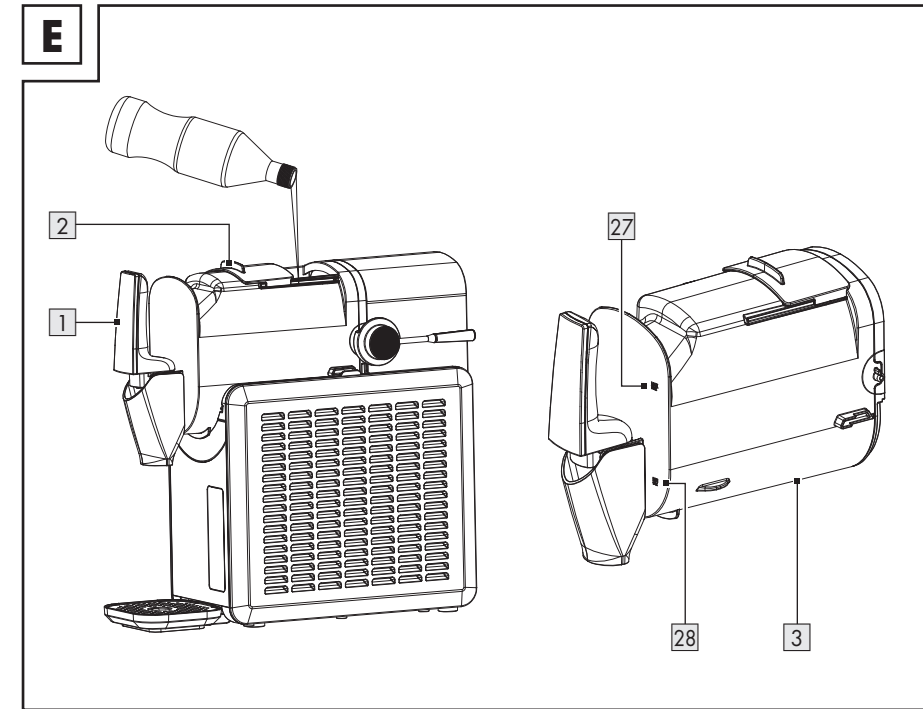
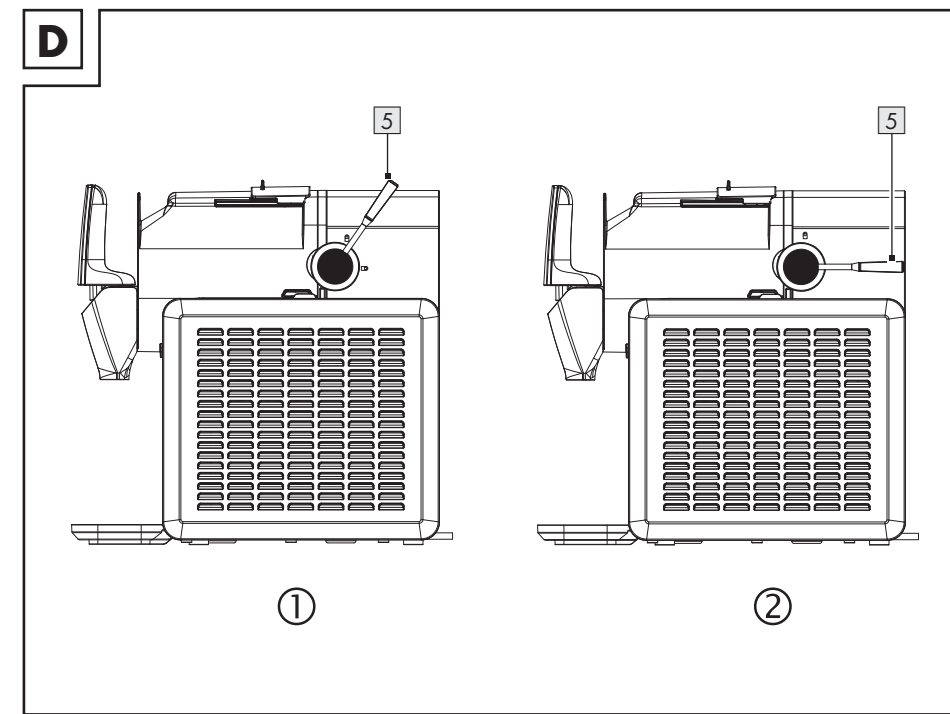
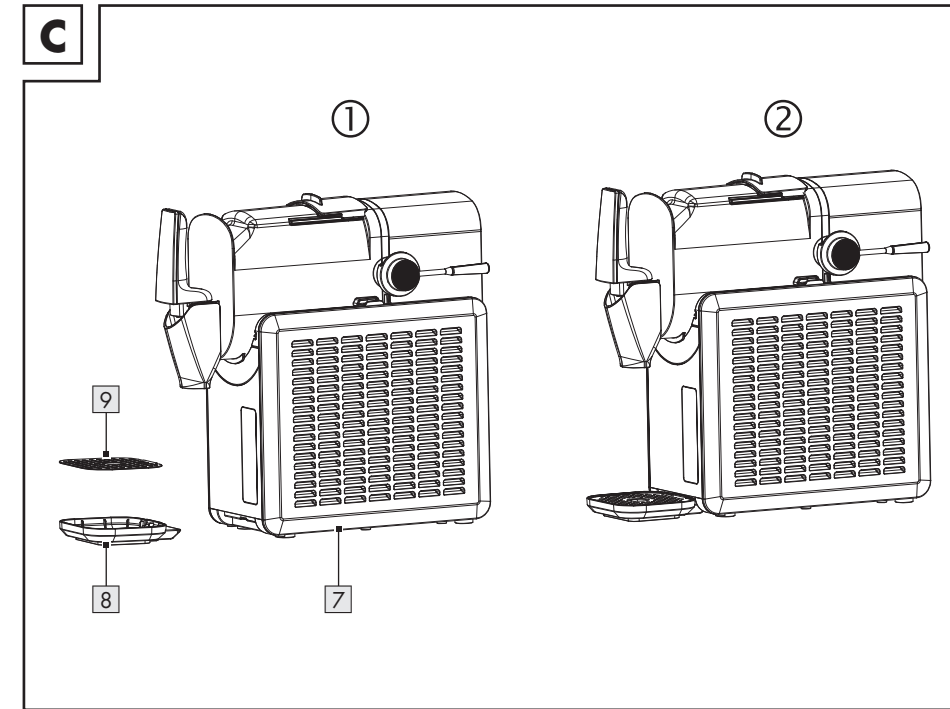
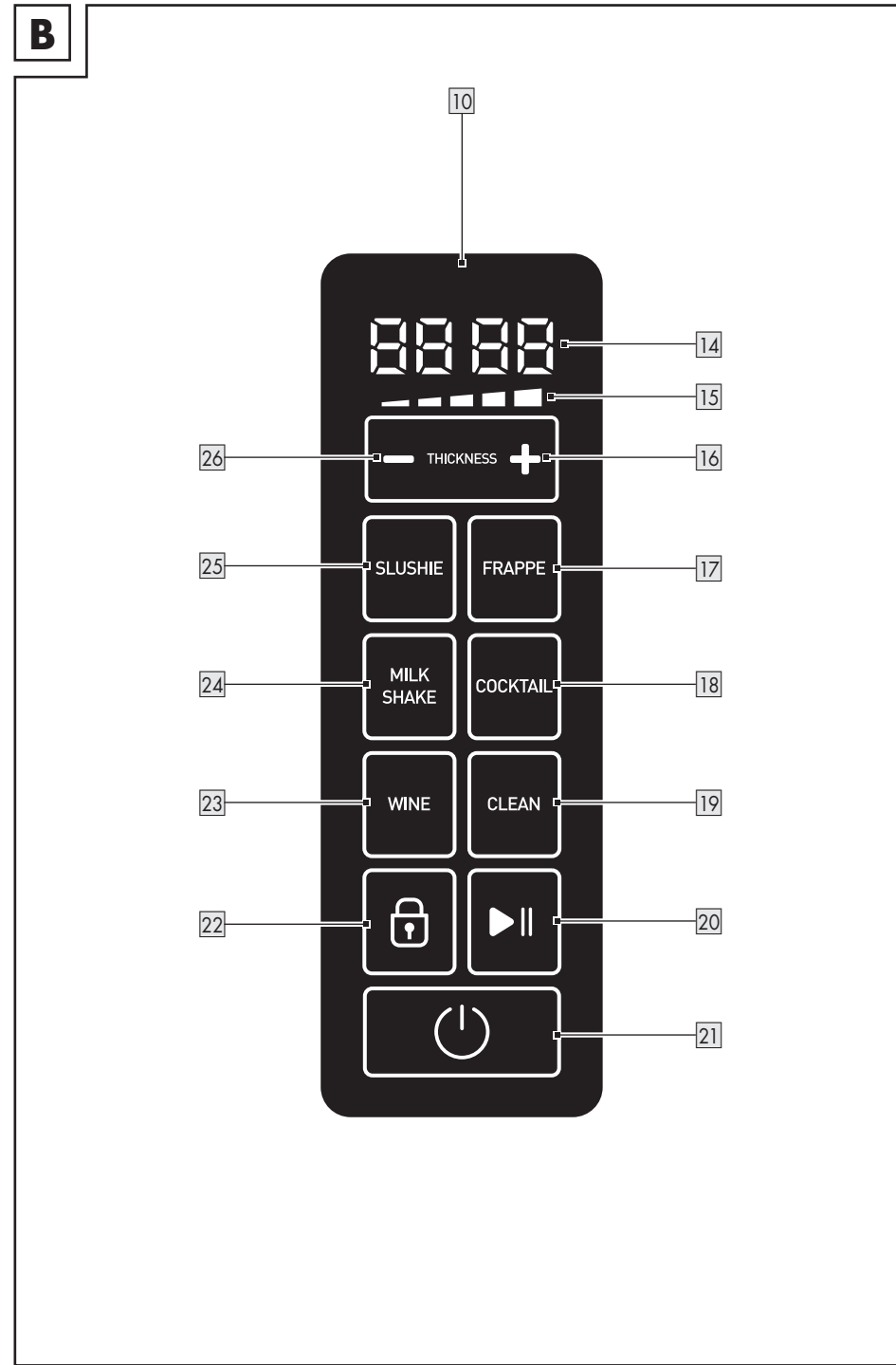
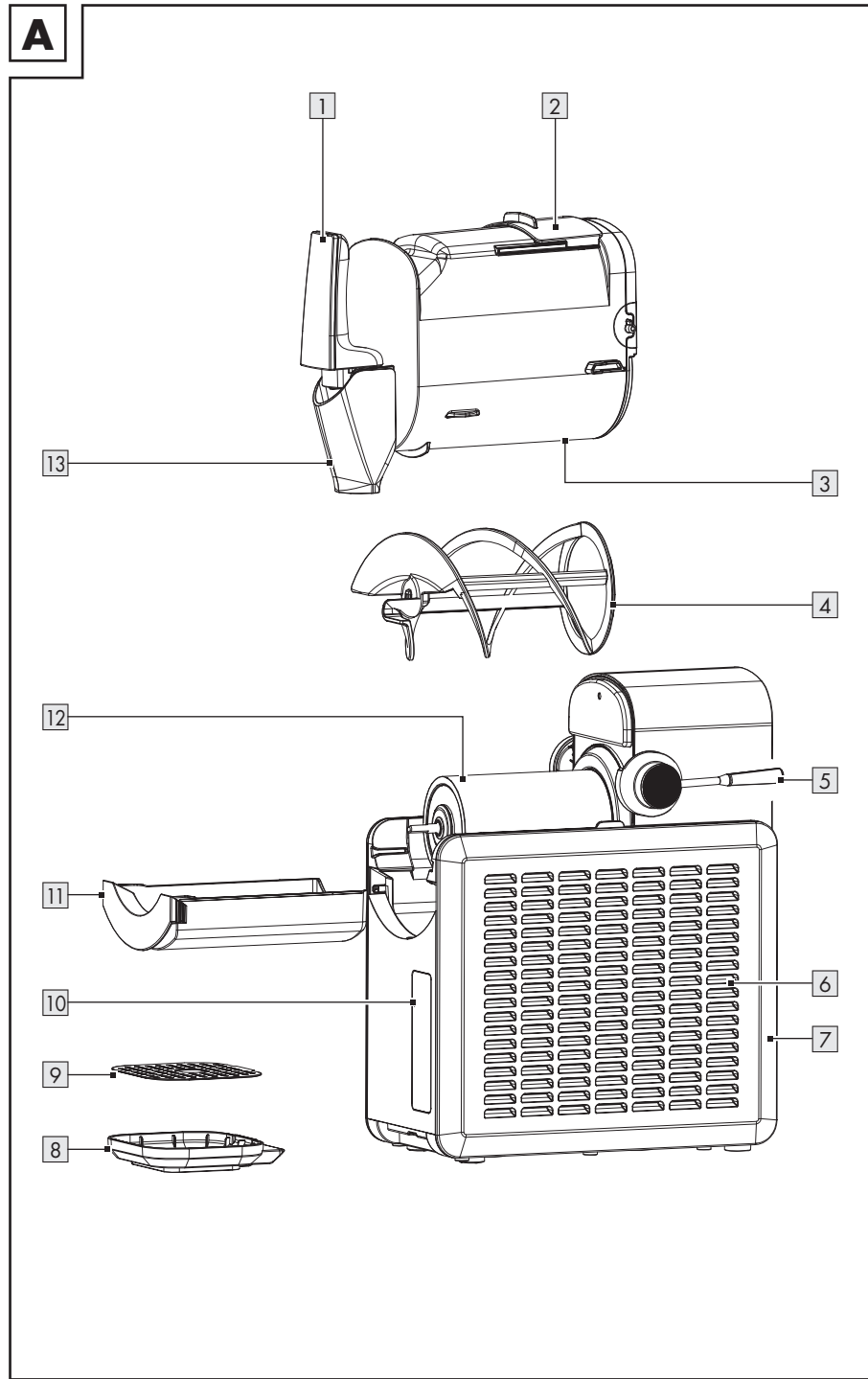

<b>Liste der verwendeten Piktogramme/Symbole</b> .....	Seite	6
<b>Einleitung</b> .....	Seite	7
Bestimmungsgemäße Verwendung .....	Seite	7
Lieferumfang .....	Seite	7
Liste der Teile .....	Seite	7
Technische Daten .....	Seite	8
<b>Sicherheitshinweise</b> .....	Seite	8
<b>Inbetriebnahme</b> .....	Seite	14
Produkt auspacken und grundreinigen .....	Seite	14
<b>Zusammenbau</b> .....	Seite	14
<b>Bedienung</b> .....	Seite	15
Getränke zubereiten .....	Seite	15
Automatische Reinigungsfunktion/Abtauen .....	Seite	16
<b>Fehlerbehebung</b> .....	Seite	16
<b>Reinigung und Pflege</b> .....	Seite	17
Auseinanderbauen .....	Seite	18
Reinigung .....	Seite	18
<b>Lagerung</b> .....	Seite	18
<b>Entsorgung</b> .....	Seite	19
<b>Garantie</b> .....	Seite	19
Abwicklung im Garantiefall .....	Seite	20
<b>Service</b> .....	Seite	20

## Liste der verwendeten Piktogramme/Symbole

	<p><b>GEFAHR!</b> – Bezeichnet eine Gefahr mit hohem Risikograd, die, wenn sie nicht vermieden wird, den Tod oder eine schwere Verletzung zur Folge hat (z. B. Erstickungsgefahr)</p>		<p>Folgen Sie den Anweisungen in der Bedienungsanleitung!</p>
	<p><b>WARNUNG!</b> – Bezeichnet eine Gefahr mit mittlerem Risikograd, die, wenn sie nicht vermieden wird, den Tod oder eine schwere Verletzung zur Folge haben kann (z. B. Stromschlagrisiko)</p>		<p><b>WARNUNG!</b> Stromschlagrisiko!</p>
	<p><b>VORSICHT!</b> – Bezeichnet eine Gefahr mit niedrigem Risikograd, die, wenn sie nicht vermieden wird, eine leichte bis mäßige Verletzung zur Folge haben kann (z. B. Verbrühungsgefahr)</p>		<p><b>WARNUNG!</b> Explosionsrisiko! Explosive Materialien!</p>
	<p><b>ACHTUNG!</b> – Warnt vor möglichen Sachschäden (z. B. Kurzschlussgefahr)</p>		<p><b>WARNUNG!</b> Brandrisiko! Brennbare Materialien!</p>
	<p><b>INFO:</b> Dieses Symbol mit dem Signalwort „Info“ bietet weitere nützliche Informationen.</p>		<p>Wechselstrom/-spannung</p>
 <p>Für die Spülmaschine geeignet:</p> <ul style="list-style-type: none"> <li>1 Ausgießerhebel</li> <li>3 Behälter</li> <li>4 Rühreinheit</li> <li>8 Abtropfschale</li> <li>9 Abtropfschalenabdeckung</li> <li>11 Kondenswasserwanne</li> <li>13 Ausgießerabdeckung</li> <li>30 Ausgießereinheit</li> </ul>			<p>Lebensmittelecht Dieses Produkt hat keine negativen Auswirkungen auf Geschmack oder Geruch.</p>
			<p>Sicherheitshinweise</p>
			<p>Handlungsanweisungen</p>
			<p>Das CE-Zeichen bestätigt Konformität mit den für das Produkt zutreffenden EU-Richtlinien.</p>

## PREMIUM-SLUSH-EISMASCHINE

### ● **Einleitung**

Wir beglückwünschen Sie zum Kauf Ihres neuen Produkts. Sie haben sich damit für ein hochwertiges Produkt entschieden. Die Bedienungsanleitung ist Teil dieses Produkts. Sie enthält wichtige Hinweise für Sicherheit, Gebrauch und Entsorgung. Machen Sie sich vor der Benutzung des Produkts mit allen Bedien- und Sicherheitshinweisen vertraut. Benutzen Sie das Produkt nur wie beschrieben und für die angegebenen Einsatzbereiche. Händigen Sie alle Unterlagen bei Weitergabe des Produkts an Dritte mit aus.

Sie können dieses und zahlreiche andere Handbücher unter [www.lidl-service.com](http://www.lidl-service.com) herunterladen und ansehen. Durch Scannen dieses QR-Codes werden Sie direkt auf die Lidl-Service-Website ([www.lidl-service.com](http://www.lidl-service.com)) weitergeleitet, wo Sie durch Eingabe der Artikelnummer (IAN) 53 1025\_2507 Ihre Bedienungsanleitung öffnen können.



### ● **Bestimmungsgemäße Verwendung**

- Dieses Produkt kann für die Zubereitung von gefrorenen Getränken (z. B. Slush-Eis-Getränken) verwendet werden.
- Das Produkt ist ausschließlich für den privaten Gebrauch bestimmt.
- Das Produkt ist nicht für den gewerblichen Einsatz oder für ähnliche Einsatzbereiche bestimmt.

- Das Produkt eignet sich ausschließlich zur Verwendung im Innenbereich.
- Das Produkt darf nicht im tropischen Klima verwendet werden.
- Andere Verwendungen oder Veränderungen des Produkts gelten als nicht bestimmungsgemäß und können zu Beschädigungen führen.
- Für aus bestimmungswidriger Verwendung entstandene Schäden übernimmt der Hersteller keine Haftung.

### ● **Lieferumfang**

Überprüfen Sie nach dem Auspacken des Produkts, ob die Lieferung vollständig ist und ob alle Teile in ordnungsgemäßem Zustand sind. Entfernen Sie vor der Verwendung sämtliche Verpackungsmaterialien.

- 1 Haupteinheit
- 1 Behälter
- 1 Rührereinheit
- 1 Kondenswasserwanne
- 1 Abtropfschale
- 1 Abtropfschalenabdeckung
- 1 Quick-Start-Guide und Rezeptbuch
- 1 Kurzanleitung

### ● **Liste der Teile**

Schlagen Sie vor dem Lesen die Seiten mit den Abbildungen auf und machen Sie sich mit allen Funktionen des Produkts vertraut.

Abb. A

- 1 Ausgießerhebel
- 2 Deckel
- 3 Behälter
- 4 Rührereinheit
- 5 Verriegelungshebel
- 6 Lüftungsöffnungen
- 7 Haupteinheit
- 8 Abtropfschale
- 9 Abtropfschalenabdeckung
- 10 Bedienfeld
- 11 Kondenswasserwanne
- 12 Verdampfer
- 13 Ausgießerabdeckung

Abb. B

- 14 Display
- 15 Balkenanzeige
- 16 Taste +
- 17 Taste **FRAPPE** (Kaffeegetränk)
- 18 Taste **COCKTAIL**
- 19 Taste **CLEAN** (reinigen)
- 20 Taste ► || (Start/Pause)
- 21 Taste ☰ (ein/aus)
- 22 Taste ⏸ (Kindersicherung)
- 23 Taste **WINE** (Wein)
- 24 Taste **MILK SHAKE** (Milch-Shake)
- 25 Taste **SLUSHIE** (Slush-Eis)
- 26 Taste –

Abb. E

- 27 Max. Füllmarkierung
- 28 Min. Füllmarkierung

Abb. F

- 29 Verschlussklammer
- 30 Ausgießereinheit

## ● Technische Daten

Eingangsspannung:	220-240 V~, 50 Hz
Nennleistung:	220 W
Leistungsaufnahme im Aus-Zustand*:	0,5 W
Nennstrom:	1,4 A
Schutzklasse:	I
Klimaklasse:	N, SN
Behältervolumen	
– min.:	500 ml
– max.:	1 900 ml
Kältemittel:	R290 (Propan)
Isoliertreibgas:	Cyclopentan (C <sub>5</sub> H <sub>10</sub> )

## Informationen zum Kältemittel R290

- In diesem Produkt werden die zu 100 % HCFC-freien R290 und Cyclopentan als Kältemittel und Isoliermaterial verwendet. Dies hilft dabei, die Ozonschicht zu schützen und den sogenannten Treibhauseffekt zu verringern. Solche Geräte können Sie aufgrund des Hinweises „Kältemittel R290“ auf dem Typenschild erkennen.
- Achten Sie darauf, dass der Kältemittelkreislauf nicht beschädigt wird, da bereits kleine Mengen an R290 bei Freisetzung zum Treibhauseffekt beitragen können. Dies trifft sowohl beim Transport des Produkts als auch während der gesamten Nutzungsdauer zu. Achten Sie auch darauf, das Produkt gemäß den örtlichen Vorschriften ordnungsgemäß zu entsorgen.
- Die verschiedenen Klimaklassen werden in der folgenden Tabelle erklärt:

Klima-klasse	Bedeutung	Umgebungstemperatur
SN	Geeignet für subnormales Klima	+10 °C bis +32 °C
N	Geeignet für normales Klima	+16 °C bis +32 °C



## Sicherheitshinweise

**MACHEN SIE SICH VOR DER VERWENDUNG DES PRODUKTS MIT ALLEN SICHERHEITSHINWEISEN UND GEBRAUCHSANWEISUNGEN VERTRAUT! WENN SIE DIESES PRODUKT AN ANDERE**

\* Das Produkt schaltet nach 10 Minuten Inaktivität automatisch in den Aus-Zustand (nachdem der Kühlhaltemodus beendet ist, siehe „Bedienung“).

## **WEITERGEBEN, GEBEN SIE AUCH ALLE DOKUMENTE WEITER!**

Im Falle von Schäden aufgrund der Nichteinhaltung dieser Bedienungsanleitung erlischt Ihr Garantieanspruch! Für Folgeschäden wird keine Haftung übernommen! Im Falle von Sach- oder Personenschäden aufgrund einer unsachgemäßen Benutzung oder Nichteinhaltung der Sicherheitshinweise wird keine Haftung übernommen!

## **Kinder und Personen mit Einschränkungen**

### **⚠️ WARNUNG! LEBENS-GEFAHR UND UNFALL-GEFAHR FÜR SÄUGLINGE UND KINDER!**

Lassen Sie Kinder niemals mit dem Verpackungsmaterial unbeaufsichtigt. Das Verpackungsmaterial stellt eine Erstickungsgefahr dar. Kinder unterschätzen die damit verbundenen Gefahren häufig. Halten Sie Kinder stets von Verpackungsmaterialien fern.

- Dieses Produkt kann von Kindern ab 8 Jahren und darüber sowie von Personen mit verringerten physischen, sensorischen oder mentalen

Fähigkeiten oder Mangel an Erfahrung und Wissen benutzt werden, wenn sie beaufsichtigt oder bezüglich des sicheren Gebrauchs des Gerätes unterwiesen wurden und die daraus resultierenden Gefahren verstehen.

- Kinder im Alter von 3 bis 8 Jahren dürfen das Produkt befüllen und entleeren.
- Kinder dürfen nicht mit dem Produkt spielen.
- Reinigung und Benutzer-Wartung dürfen nicht von Kindern ohne Beaufsichtigung durchgeführt werden.

## **Brennbare und explosive Substanzen**

### **⚠️ GEFAHR! Explosions- und Brandrisiko!**

- Eine Ansammlung von Gas kann zu Explosionen führen.
- Ein brennbares Kältemittel wird verwendet. Durchstechen Sie nicht die Kältemittel-leitung.
- Verwenden Sie keine brennbaren Flüssigkeiten zur Reinigung des Produkts oder des Zubehörs.

- Verwenden Sie keine Enteisersprühmittel, da diese explosive Gase erzeugen können.



### **WARNUNG! Brand- risiko! Brennbare Materialien!**

- Der Kältemittelkreislauf und der Kompressor enthalten brennbare Flüssigkeiten.
- Das Kältemittel (R290) und das Isoliertreibgas (Cyclopentan) sind hochentzündlich.
- Propan ist ein natürliches Gas mit einem hohen Grad an Umweltverträglichkeit, das jedoch brennbar ist. Achten Sie beim Transport und bei der Installation des Produkts darauf, dass kein Bauteil des Kältemittelkreislaufs beschädigt wird.
- Beachten Sie die „Brand-  
gefahr“-Warnzeichen auf der Rückseite des Produkts oder auf dem Kompressor.
- Vermeiden Sie offenes Feuer und Zündquellen bei Verwendung, Wartung und Entsorgung des Produkts.
- Lüften Sie den Raum, in dem das Produkt aufgestellt ist, gründlich.

**⚠️ WARNUNG!** Lagern Sie in diesem Produkt keine explosionsfähigen Stoffe, wie zum Beispiel Aerosolbehälter mit brennbarem Treibgas.

**⚠️ WARNUNG!** Beschädigen Sie nicht den Kältemittelkreislauf.

### **Bestimmungsgemäße Verwendung**

- Dieses Produkt ist dazu bestimmt, im Haushalt und in ähnlichen Anwendungen verwendet zu werden wie beispielsweise:
  - in Küchen für Mitarbeiter in Läden, Büros und anderen gewerblichen Bereichen;
  - in landwirtschaftlichen Anwesen;
  - von Kunden in Hotels, Motels und anderen Wohneinrichtungen;
  - in Frühstückspensionen.
- Verwenden Sie das Produkt nicht im Freien.
- Das Produkt eignet sich für die Klimaklassen N und SN (siehe „Technische Daten“). Die Kühlleistung des Produkts wird bei Umgebungstemperaturen von +10 °C bis +32 °C garantiert. Falls die Umgebungstemperatur

von diesem Bereich abweicht, kann sich die Kühlleistung verringern.

- Das Produkt ist nicht zur Verwendung als Einbaugerät bestimmt.
- Die Behälter und Zubehörteile des Produkts sind nicht mikrowelleneeignet.

### Elektrische Sicherheit



#### **WARNUNG! Stromschlagrisiko!**

Verwenden Sie kein beschädigtes Produkt. Ziehen Sie den Netzstecker und kontaktieren Sie Ihren Händler, wenn das Produkt beschädigt ist.

- Bevor Sie das Produkt mit dem Stromnetz verbinden: Überprüfen Sie, ob die Spannung und der Nennstrom den am Typenschild des Produktes angegebenen Details zur Stromversorgung entsprechen.
- Überprüfen Sie den Netzstecker und die Anschlussleitung regelmäßig auf Schäden. Wenn die Netzanschlussleitung dieses Produkts beschädigt ist, muss sie durch den Hersteller oder seinen Kundendienst

oder eine ähnlich qualifizierte Person ersetzt werden, um Gefährdungen zu vermeiden.

- Schützen Sie die Anschlussleitung vor Schäden: Lassen Sie sie nicht über scharfe Kanten hängen und quetschen oder biegen Sie sie nicht.
- Berühren Sie die Haupteinheit, die Anschlussleitung und den Netzstecker nicht mit nassen Händen.
- Verbinden Sie den Netzstecker mit einer gut erreichbaren Steckdose.
- Ziehen Sie den Netzstecker nicht an der Anschlussleitung aus der Steckdose.
- Schützen Sie das Produkt, die Anschlussleitung und den Netzstecker vor Staub, direkter Sonneneinstrahlung, Tropf- und Spritzwasser.
- Tauchen Sie die Haupteinheit nicht in Wasser oder andere Flüssigkeiten ein.

### Vor der Verwendung

**⚠️ WARNUNG!** Halten Sie die Lüftungsöffnungen im Gehäuse des Produkts frei von Blockierungen.

**⚠️ WARNUNG!** Benutzen Sie keine elektrischen Geräte in den Behältern des Produkts, in

denen Lebensmittel aufbewahrt werden, es sei denn, es handelt sich um den vom Hersteller empfohlenen Typ.

**⚠️ WARNUNG!** Achten Sie bei der Positionierung des Produkts darauf, dass die Netzanschlussleitung nicht eingeklemmt oder beschädigt wird.

**⚠️ WARNUNG!** Platzieren Sie keine tragbaren Mehrfachsteckdosen oder tragbaren Netzgeräte an der Rückseite des Produkts.

- Bevor Sie das Produkt zum ersten Mal verwenden oder nach dem Transport: Warten Sie 2 Stunden lang, nachdem Sie das Produkt aufgestellt haben. Lassen Sie den Behälterdeckel mindestens 2 Stunden lang geöffnet.
- Kippen oder neigen Sie das Produkt nicht in einem Winkel von mehr als 45°.
- Halten Sie das Produkt mindestens 10 cm von anderen Gegenständen entfernt, um eine optimale Wärmeabgabe zu gewährleisten.
- Schützen Sie das Produkt vor Hitze. Positionieren Sie das Produkt nicht in der Nähe

von offenen Flammen oder Wärmequellen wie Öfen oder Heizgeräten.

- Setzen Sie das Produkt keinen extremen Bedingungen aus. Vermeiden Sie folgende Bedingungen:
  - Hohe Feuchtigkeit oder Nässe
  - Extrem hohe oder niedrige Temperaturen
  - Direktes Sonnenlicht

## Bedienung

**⚠️ WARNUNG!** Benutzen Sie zum Beschleunigen des Abtauvorgangs keine anderen mechanischen Einrichtungen oder sonstigen Mittel als die vom Hersteller empfohlenen.

**⚠️ WARNUNG!** Befüllen Sie das Produkt nur mit trinkbaren Zutaten.

- Schalten Sie das Produkt nicht in kurzen Abständen aus und wieder ein. Warten Sie nach dem Ausschalten des Produkts mindestens 5 Minuten lang, bevor Sie es wieder einschalten. Ansonsten besteht das Risiko, dass der Kompressor beschädigt wird.
- Verwenden Sie kein destilliertes Wasser. Wir empfehlen die Verwendung von Quellwasser. Verwenden Sie Leitungswasser

- nur, wenn Sie sich in einer Region befinden, in der es sicher ist, Leitungswasser zu trinken.
- Verwenden Sie nur das mit dem Produkt gelieferte Zubehör.
- Wenn Sie den Deckel zu lange geöffnet lassen, kann dies einen erheblichen Anstieg der Temperatur im Behälter verursachen. Dies kann zu einer Beeinträchtigung des Getränks führen.
- Stecken Sie keine Finger oder Gegenstände in den Ausgießer.
- Befüllen Sie den Behälter nicht über die max. Füllmarkierung hinaus.
- Berühren Sie während des Betriebs keine sich bewegendenden Teile. Halten Sie Ihre Haare und Kleidung fern, wenn Sie den Behälter befüllen bzw. das Produkt verwenden.
- Lassen Sie das Produkt während der Verwendung nicht unbeaufsichtigt.
- Achten Sie darauf, dass der Behälter während der Verwendung sicher montiert und der Deckel geschlossen ist.

- Lassen Sie keine Teile des Produkts fallen. Eine grobe Handhabung kann zu irreparablen Schäden am Produkt führen.

## Reinigung und Pflege



### **WARNUNG! Stromschlagrisiko!**

- Vor der Reinigung: Schalten Sie das Produkt aus. Ziehen Sie den Netzstecker aus der Steckdose.
- Versuchen Sie nicht, die Haupteinheit zu öffnen und/oder das Produkt zu reparieren. Wenden Sie sich im Fall einer Fehlfunktion an unseren Kundendienst (siehe „Service“) oder lassen Sie das Produkt von einer qualifizierten Fachkraft reparieren.
  - Um eine Verunreinigung von Lebensmitteln zu vermeiden, beachten Sie die folgenden Anweisungen:
    - Reinigen Sie regelmäßig Oberflächen, die mit Lebensmitteln in Berührung kommen können, sowie zugängliche Abflusssysteme.
    - Falls Sie das Produkt 48 Stunden lang nicht verwendet haben: Reinigen

Sie den Behälter und die Kondenswasserwanne (siehe „Reinigung und Pflege“).

– Wenn das Produkt über einen längeren Zeitraum leer stand: Schalten Sie das Produkt aus. Lassen Sie das Produkt abtauen, reinigen Sie es und lassen Sie es trocknen. Lassen Sie den Deckel geöffnet, um Schimmelbildung zu vermeiden.

- Verwenden Sie keine mechanischen Geräte, um das Produkt abzutauen. Führen Sie die automatische Reinigungsfunktion durch (siehe „Automatische Reinigungsfunktion/Abtauen“), um das Produkt abzutauen.

## Entsorgung

- Entsorgen Sie das Produkt ausschließlich bei einer autorisierten Abfallentsorgungsstelle. Werfen Sie das Produkt zur Entsorgung nicht in ein Feuer.
- Entsorgen Sie das Produkt in Übereinstimmung mit den geltenden örtlichen Vorschriften für brennbare Kältemittel.

## ● Inbetriebnahme

### ● **Produkt auspacken und grundreinigen**

1. Entnehmen Sie das Produkt aus der Verpackung und entfernen Sie sämtliche Verpackungsmaterialien und Schutzfolien.
2. Prüfen Sie ob alle Teile vorhanden sind und der beschriebene Lieferumfang vollständig ist (siehe „Lieferumfang“).
3. Überprüfen Sie, ob sich das Produkt und sämtliche Teile in gutem Zustand befinden. Sollten Sie eine Beschädigung oder einen Defekt feststellen, verwenden Sie das Produkt nicht, sondern verfahren Sie wie im Kapitel „Garantie“ beschrieben.
4. Reinigen Sie vor der ersten Verwendung alle Teile des Produkts wie im Kapitel „Reinigung und Pflege“ beschrieben.

### ● Zusammenbau

**i INFO:** Bevor Sie das Produkt an die Stromversorgung anschließen: Warten Sie mindestens 2 Stunden lang, damit sich das Kältemittel im Kondensator absenken kann.

1. Stellen Sie die Haupteinheit **7** in aufrechter Position auf eine ebene, stabile, saubere und trockene Oberfläche.  
Halten Sie einen Abstand von mindestens 10 cm zu den Lüftungsöffnungen **6** ein.
2. Befestigen Sie die Abtropfschalenabdeckung **9** an der Abtropfschale **8** (Abb. C ①).
3. Richten Sie das hervorstehende Teil der Abtropfschale **8** an der passenden Öffnung der Haupteinheit **7** aus (Abb. C ①).
4. Schieben Sie die Abtropfschale **8** bis zum Anschlag in die Haupteinheit **7** (Abb. C ②).
5. Setzen Sie die Rührereinheit **4** in den Behälter **3** ein.
6. Drehen Sie den Verriegelungshebel **5** entgegen dem Uhrzeigersinn (Abb. D ①).
7. Setzen Sie den Behälter **3** auf die Haupteinheit **7**.
8. Behälter **3** verriegeln: Drehen Sie den Verriegelungshebel **5** im Uhrzeigersinn (Abb. D ②).

## ● **Bedienung**

### ① **INFO:**

- Geben Sie keine heißen Zutaten in den Behälter [3].
- Geben Sie keine festen oder gefrorenen Lebensmittel bzw. Eiswürfel in den Behälter [3].
- Alle Zutaten müssen zusammen mindestens 6 g Zucker pro 100 ml enthalten (d. h. ein Gesamtzuckergehalt von mindestens 6 %).
- Bei Verwendung der Modi **COCKTAIL** oder **WINE** (Wein): Alle Zutaten müssen zusammen einen Alkoholgehalt zwischen 2,8 % und 16 % haben.
- Bei Verwendung der Modi **MILK SHAKE** (Milch-Shake) oder **FRAPPE** (Kaffeegetränk): Gießen Sie innerhalb von 30 Minuten das Getränk in Ihre Tasse/Ihr Glas, damit das Getränk nicht zu schaumig wird.
- Bevor Sie Zutaten in den Behälter [3] geben: Wir empfehlen, im Voraus Flüssigkeiten zu kühlen und nicht flüssige Zutaten zu pürieren und zu kühlen, um ein optimales Ergebnis zu erzielen.
- Bevor Sie das Getränk einschenken: Wir empfehlen, die Tassen/Gläser im Voraus zu kühlen, um ein möglichst kaltes Ergebnis zu erzielen.
- Wir empfehlen, den Behälter [3] bis zur max. Füllmarkierung [27] (1 900 ml) zu befüllen, um ein optimales Ergebnis zu erzielen.
- Sie können das Produkt im Dauerbetrieb bis zu 12 Stunden lang verwenden.

## ● **Getränke zubereiten**

1. Schieben Sie den Deckel [2] in Richtung des Ausgießerhebels [1] (Abb. E).
2. Geben Sie langsam die Zutaten in den Behälter [3] (Abb. E).  
Der Füllstand muss zwischen der min. Füllmarkierung [28] und der max. Füllmarkierung [27] liegen (Abb. E).
3. Schließen Sie den Deckel [2].
4. Verbinden Sie den Netzstecker mit einer geeigneten Steckdose.
5. Einschalten: Drücken Sie (⏻) [21].

6. Modus auswählen: Drücken Sie **FRAPPE** (Kaffeegetränk) [17], **COCKTAIL** [18], **WINE** (Wein) [23], **MILK SHAKE** (Milch-Shake) [24] oder **SLUSHIE** (Slush-Eis) [25].
7. Konsistenz anpassen (optional): Drücken Sie - [26] oder + [16].

Taste	Bedeutung
[26] -	Dünnere Konsistenz
[16] +	Dickere Konsistenz

Die KonsistenzEinstellung wird anhand der Balkenanzeige [15] dargestellt.

Die Werkseinstellung liegt bei 3 Balken (mittlere Konsistenz).

Wenn Sie das Produkt aus- und wieder einschalten, wird automatisch die zuletzt gewählte Konsistenz eingestellt.

8. Mischvorgang starten: Drücken Sie ▶|| [20].  
Es leuchtet nur die Taste des gewählten Modus.

Die Kindersicherung wird innerhalb von 10 Sekunden automatisch aktiviert. (⏻) [22] leuchtet. Das Bedienfeld [10] ist gesperrt.

9. Bedienfeld [10] entsperren: Halten Sie (⏻) [22] 3 Sekunden lang gedrückt. (⏻) erlischt.
10. Mischvorgang anhalten/fortführen: Drücken Sie ▶|| [20].
11. Wenn das Getränk fertig ist:
  - Ein Signal ertönt.
  - Das Produkt schaltet in den Kühlhaltemodus. Im Display [14] wird „COOL“ (kühl) angezeigt.
  - Falls Sie keine Taste drücken, verbleibt das Produkt bis zu 12 Stunden lang im Kühlhaltemodus.
12. Getränk eingießen:
  - Stellen Sie Ihre Tasse/Ihr Glas auf die Abtropfschalenabdeckung [9] und unter die Ausgießerabdeckung [13].
  - Betätigen Sie den Ausgießerhebel [1].
13. Ausschalten: Drücken Sie (⏻) [21].

## ● Automatische Reinigungsfunktion/Abtauen

1. Wenn der Behälter **3** leer ist: Schieben Sie den Deckel **2** in Richtung des Ausgießerhebels **1** (Abb. E).
2. Befüllen Sie den Behälter **3** bis zur max. Füllmarkierung **27** mit klarem Wasser mit einer Temperatur von max. +50 °C (Abb. E).
3. Einschalten: Drücken Sie **21**.
4. Reinigung/Abtauen starten: Drücken Sie **CLEAN 19**.

Der Vorgang dauert ca. 4 Minuten lang.

5. Wenn der Vorgang beendet ist:
  - Stellen Sie eine große Tasse/ein großes Glas auf die Abtropfschalenabdeckung **9** und unter die Ausgießerabdeckung **13**.
  - Betätigen Sie den Ausgießerhebel **1**, um den Behälter **3** zu entleeren.
6. Falls der Behälter **3** nicht sauber genug ist: Wiederholen Sie den Vorgang.
7. Ausschalten: Drücken Sie **21**.

## ● Fehlerbehebung

Problem	Ursache	Lösung
Das Produkt lässt sich nicht einschalten oder funktioniert plötzlich nicht mehr.	Der Netzstecker ist nicht mit der Steckdose verbunden.	Verbinden Sie den Netzstecker mit einer geeigneten Steckdose.
	Das Produkt ist nicht ordnungsgemäß zusammengebaut.	Bauen Sie das Produkt ordnungsgemäß zusammen (siehe „Zusammenbau“).
	Es ist nicht genügend Flüssigkeit im Behälter <b>3</b> .	Achten Sie darauf, dass der Füllstand zwischen der min. Füllmarkierung <b>28</b> und der max. Füllmarkierung <b>27</b> liegt (Abb. E).
	Die verwendeten Zutaten haben einen zu geringen Zuckergehalt. Dadurch kratzt die Rührreinheit <b>4</b> an den Zutaten. Wenn das Produkt erkennt, dass die Rührreinheit an den Zutaten kratzt, wird der Kühlvorgang abgebrochen und das Produkt führt einen automatischen Neustart durch. Das Produkt startet maximal 6 Mal neu, bevor es sich automatisch ausschaltet.	Verwenden Sie Zutaten mit einem höheren Zuckergehalt. Alle Zutaten müssen zusammen mindestens 6 g Zucker pro 100 ml enthalten (d. h. ein Gesamtzuckergehalt von mindestens 6 %).
	Der Motor ist überlastet (Überlastschutz wird ausgelöst).	Schalten Sie das Produkt aus. Ziehen Sie den Netzstecker. Lassen Sie das Produkt mindestens 15 Minuten lang herunterkühlen. Entfernen Sie jegliche Zutaten, die die Rührreinheit <b>4</b> blockieren, bevor Sie das Produkt erneut verwenden.

Problem	Ursache	Lösung
Die Rührereinheit <b>4</b> kratzt an den Zutaten oder am Behälter <b>3</b> .	Die verwendeten Zutaten haben eine zu geringen Zuckergehalt. Dies führt dazu, dass die Innentemperatur des Produkts sinkt und der Verdampfer <b>12</b> gefriert. Dadurch wird die Konsistenz des Getränks zu hart.	Verwenden Sie Zutaten mit einem höheren Zuckergehalt. Alle Zutaten müssen zusammen mindestens 6 g Zucker pro 100 ml enthalten (d. h. ein Gesamtzuckergehalt von mindestens 6 %).
	Die Rührereinheit <b>4</b> ist nicht ordnungsgemäß installiert.	Installieren Sie die Rührereinheit <b>4</b> ordnungsgemäß (siehe „Zusammenbau“).
	Die Rührereinheit <b>4</b> ist verformt und muss ausgetauscht werden.	Wenden Sie sich an unseren Kundendienst (siehe „Service“).
Im Display <b>14</b> wird <b>OPEN</b> (offen) angezeigt.	Der Behälter <b>3</b> ist nicht ordnungsgemäß installiert.	Installieren Sie den Behälter <b>3</b> ordnungsgemäß zusammen mit der Rührereinheit <b>4</b> . Verriegeln Sie den Behälter ordnungsgemäß (siehe „Zusammenbau“).  Falls das Problem weiterhin besteht, wenden Sie sich an unseren Kundendienst (siehe „Service“) oder lassen Sie das Produkt von einer qualifizierten Fachkraft reparieren.
Im Display <b>14</b> wird <b>E1</b> angezeigt.	Kurzschluss am Sensor	Schalten Sie das Produkt aus. Ziehen Sie den Netzstecker und verbinden Sie ihn erneut. Schalten Sie das Produkt ein.  Falls das Problem weiterhin besteht, wenden Sie sich an unseren Kundendienst (siehe „Service“) oder lassen Sie das Produkt von einer qualifizierten Fachkraft reparieren.
Im Display <b>14</b> wird <b>E2</b> angezeigt.	Offener Stromkreis am Sensor	
Im Display <b>14</b> wird <b>E3</b> angezeigt.	Motorfehler	

## ● **Reinigung und Pflege**

**⚠️ WARNUNG! Stromschlagrisiko!** Vor der Reinigung: Ziehen Sie den Netzstecker aus der Steckdose.

**⚠️ WARNUNG! Stromschlagrisiko!** Tauchen Sie die Haupteinheit nicht in Wasser oder andere Flüssigkeiten ein. Halten Sie die Haupteinheit nicht unter fließendes Wasser.

**⚠️ ACHTUNG! Risiko von Produktschäden!** Verwenden Sie keine scheuernden, aggressiven Reinigungsmittel, harte Bürsten oder spitze Gegenstände, um das Produkt zu reinigen.

**ℹ️ INFO:** Bevor Sie das Produkt auseinanderbauen und alle Teile reinigen: Führen Sie die automatische Reinigungsfunktion durch (siehe „Automatische Reinigungsfunktion/ Abtauen“).

## ● Auseinanderbauen

### Behälter, Rührereinheit, Abtropfschale, Kondenswasserwanne

1. Behälter **3** entriegeln: Drehen Sie den Verriegelungshebel **5** entgegen dem Uhrzeigersinn (Abb. D ①).
2. Entnehmen Sie den Behälter **3** von der Haupteinheit **7**.
3. Entnehmen Sie die Rührereinheit **4** vom Behälter **3**.
4. Entnehmen Sie die Abtropfschale **8** von der Haupteinheit **7**.
5. Entnehmen Sie die Abtropfschalenabdeckung **9** von der Abtropfschale **8**.
6. Entnehmen Sie die Kondenswasserwanne **11** von der Haupteinheit **7**.
7. Nach der Reinigung:
  - Setzen Sie die Kondenswasserwanne **11** in die Haupteinheit **7** ein.
  - Bauen Sie das Produkt wieder zusammen (siehe „Zusammenbau“).

### Ausgießerhebel, Ausgießerabdeckung, Ausgießereinheit

1. Entnehmen Sie die Ausgießerabdeckung **13** (Abb. F ①).
2. Halten Sie die Verschlussklammer **29** gedrückt (Abb. F ②).
3. Entnehmen Sie den Ausgießerhebel **1** und die Ausgießereinheit **30** (Abb. F ③).
4. Nach der Reinigung: Bauen Sie den Ausgießerhebel **1**, die Ausgießereinheit **30** und die Ausgießerabdeckung **13** in umgekehrter Reihenfolge wieder zusammen.

## ● Reinigung

Teil	Reinigung
<b>7</b> Haupteinheit	<input type="checkbox"/> Wischen Sie das Teil mit einem leicht angefeuchteten Tuch ab. <input type="checkbox"/> Geben Sie bei hartnäckiger Verschmutzung ein mildes Reinigungsmittel auf das Tuch.

Teil	Reinigung
<b>12</b> Verdampfer (mit hinterem Dichtungsring)	<b>⚠ ACHTUNG! Risiko von Produktschäden!</b> Versuchen Sie nicht, den hinteren Dichtungsring zu entnehmen oder daran zu ziehen. Falls der hintere Dichtungsring beschädigt oder verformt ist, kann dies zu einem Wasserleck und irreparabler Beschädigung führen.  <input type="checkbox"/> Wischen Sie das Teil mit einem sauberen Tuch ab.
<b>1</b> Ausgießerhebel <b>3</b> Behälter <b>4</b> Rührereinheit <b>8</b> Abtropfschale <b>9</b> Abtropfschalenabdeckung <b>11</b> Kondenswasserwanne <b>13</b> Ausgießerabdeckung <b>30</b> Ausgießereinheit	<input type="checkbox"/> Reinigen Sie die Teile mit Wasser und etwas Spülmittel. <input type="checkbox"/> Spülen Sie die Teile anschließend mit klarem Wasser ab. <ul style="list-style-type: none"> <li>■ Diese Teile sind spülmaschinengeeignet.</li> <li>■ Wenn Sie diese Teile in der Spülmaschine reinigen: Verwenden Sie nicht die Heißlufttrocknung.</li> </ul>

- Nach der Reinigung: Lassen Sie alle Teile sorgfältig trocknen.

## ● Lagerung

- ⓘ INFO:**
- Bewahren Sie keine Zutaten im Behälter **3** auf.
  - Lagern Sie das Produkt vollständig zusammengebaut und in aufrechter Position.
  - Wenn Sie das Produkt anheben, halten Sie es am Boden der Haupteinheit **7** fest.

- Falls Sie das Produkt für eine längere Zeit nicht verwenden:
  - Reinigen Sie das Produkt (siehe „Reinigung“).
  - Lassen Sie alle Teile sorgfältig trocknen.
  - Bauen Sie das Produkt wieder zusammen (siehe „Zusammenbau“).
- Decken Sie das Produkt ab und lagern Sie es an einem kühlen, trockenen Ort ohne direkte Sonneneinstrahlung.

## ● **Entsorgung**

Die Verpackung besteht aus umweltfreundlichen Materialien, die Sie über die örtlichen Recyclingstellen entsorgen können.



Beachten Sie die Kennzeichnung der Verpackungsmaterialien bei der Abfalltrennung, diese sind gekennzeichnet mit Abkürzungen (a) und Nummern (b) mit folgender Bedeutung: 1–7: Kunststoffe/20–22: Papier und Pappe/80–98: Verbundstoffe.

### **Produkt:**



Points de collecte sur [www.quefairedelesdechets.fr](http://www.quefairedelesdechets.fr)  
Privilégiez la réparation ou le don de votre appareil !

Das Produkt und die Verpackungsmaterialien sind recyclebar und unterliegen einer erweiterten Herstellerverantwortung.

Entsorgen Sie diese getrennt, den abgebildeten Info-tri (Sortierinformation) folgend, für eine bessere Abfallbehandlung.

Das Triman-Logo gilt nur für Frankreich.



Möglichkeiten zur Entsorgung des ausgedienten Produkts erfahren Sie bei Ihrer Gemeinde- oder Stadtverwaltung.



### **Gerät entsorgen**

Das Symbol der durchgestrichenen Mülltonne bedeutet, dass dieses Gerät

am Ende der Nutzungszeit nicht über den Haushaltsmüll entsorgt werden darf. Das Gerät ist bei eingerichteten Sammelstellen, Wertstoffhöfen oder Entsorgungsbetrieben abzugeben. Zudem sind Verreiber von Elektro- und Elektronikgeräten sowie Verreiber von Lebensmitteln zur Rücknahme verpflichtet. LIDL bietet Ihnen Rückgabemöglichkeiten direkt in den Filialen und Märkten an. Rückgabe und Entsorgung sind für Sie kostenfrei. Beim Kauf eines Neugerätes haben Sie das Recht, ein entsprechendes Altgerät unentgeltlich zurückzugeben.

Zusätzlich haben Sie die Möglichkeit, unabhängig vom Kauf eines Neugerätes, unentgeltlich (bis zu drei) Altgeräte abzugeben, die in keiner Abmessung größer als 25 cm sind.

Bitte löschen Sie vor der Rückgabe alle personenbezogenen Daten.

Bitte entnehmen Sie vor der Rückgabe Batterien oder Akkumulatoren, die nicht vom Altgerät umschlossen sind, sowie Lampen, die zerstörungsfrei entnommen werden können und führen diese einer separaten Sammlung zu.

## ● **Garantie**

Das Produkt wurde nach strengen Qualitätsrichtlinien hergestellt und vor der Auslieferung sorgfältig geprüft. Im Falle von Material- oder Herstellungsfehlern haben Sie gegenüber dem Verkäufer des Produkts gesetzliche Rechte. Ihre gesetzlichen Rechte werden in keiner Weise durch unsere unten aufgeführte Garantie eingeschränkt.

Die Garantie für dieses Produkt beträgt 3 Jahre ab Kaufdatum. Die Garantiezeit beginnt mit dem Kaufdatum. Bewahren Sie den Originalkaufbeleg an einem sicheren Ort auf, da dieses Dokument als Nachweis des Kaufs erforderlich ist.

Alle Schäden oder Mängel, die bereits zum Zeitpunkt des Kaufs vorhanden sind, müssen unverzüglich nach dem Auspacken des Produkts gemeldet werden.

Sollte das Produkt innerhalb von 3 Jahren ab Kaufdatum einen Material- oder Herstellungsfehler aufweisen, werden wir es – nach unserer Wahl – kostenlos für Sie reparieren oder ersetzen. Die Garantiezeit verlängert sich durch einen stattgegebenen Gewährleistungsanspruch nicht. Dies gilt auch für ersetzte und reparierte Teile.

Diese Garantie erlischt, wenn das Produkt beschädigt oder unsachgemäß verwendet oder gewartet wurde.

Die Garantie deckt Material- und Herstellungsfehler ab. Diese Garantie erstreckt sich weder auf Produktteile, die normalem Verschleiß unterliegen, und somit als Verschleißteile gelten (z. B. Batterien, Akkus, Schläuche, Farbpatronen), noch auf Schäden an zerbrechlichen Teilen, z. B. Schalter oder Teile aus Glas.

## ● Abwicklung im Garantiefall

Um eine schnelle Bearbeitung Ihres Anspruchs zu gewährleisten, beachten Sie die folgenden Hinweise:

Halten Sie den Originalkaufbeleg und die Artikelnummer (IAN 531025\_2507) als Nachweis für den Kauf bereit.

Sie finden die Artikelnummer auf dem Typenschild, einer Gravur auf dem Produkt, der Startseite der Bedienungsanleitung (unten links) oder als Aufkleber auf der Rück- oder Unterseite des Produkts.

Sollten Funktionsfehler oder sonstige Mängel auftreten, wenden Sie sich zunächst telefonisch oder per E-Mail an die unten aufgeführte Serviceabteilung.

Sobald das Produkt als defekt erfasst wurde, können Sie es kostenlos an die Ihnen mitgeteilte Service-Anschrift zurücksenden. Stellen Sie sicher, dass Sie den Originalkaufbeleg (Kassenbon)

sowie eine kurze, schriftliche Beschreibung beilegen, in der die Einzelheiten des Defekts und der Zeitpunkt des Auftretens dargelegt sind.

## ● Service

**DE Service Deutschland**  
Tel.: 0800 5435 111  
E-Mail: owim@lidl.de

**AT Service Österreich**  
Tel.: 0800 447744  
E-Mail: owim@lidl.at















**BE Service Belgien**  
Tel.: 0800 12089  
E-Mail: owim@lidl.be

**CH Service Schweiz**  
Tel.: 0800 56 44 33  
E-Mail: owim@lidl.ch



<b>List of pictograms used</b> .....	Page	22
<b>Introduction</b> .....	Page	23
Intended use .....	Page	23
Scope of delivery .....	Page	23
Parts list .....	Page	23
Technical data .....	Page	24
<b>Safety instructions</b> .....	Page	24
<b>First set-up of the product</b> .....	Page	29
Unpacking the product and basic cleaning .....	Page	29
<b>Assembly</b> .....	Page	29
<b>Operation</b> .....	Page	29
Preparing drinks .....	Page	30
Automatic cleaning function/Defrosting .....	Page	30
<b>Troubleshooting</b> .....	Page	31
<b>Cleaning and care</b> .....	Page	32
Disassembly .....	Page	32
Cleaning .....	Page	32
<b>Storage</b> .....	Page	33
<b>Disposal</b> .....	Page	33
<b>Warranty</b> .....	Page	33
Warranty claim procedure .....	Page	34
<b>Service</b> .....	Page	34

## List of pictograms used

	<p><b>DANGER!</b> – Designating a hazard with high risk, which will result in death or severe injury if not avoided (e.g. risk of suffocation)</p>		<p>Follow the instructions in the user manual!</p>
	<p><b>WARNING!</b> – Designating a hazard with moderate risk, which can result in death or severe injury if not avoided (e.g. risk of electric shock)</p>		<p><b>WARNING!</b> Risk of electric shock!</p>
	<p><b>CAUTION!</b> – Designating a hazard with low risk, which could result in minor or moderate injury if not avoided (e.g. risk of scalding)</p>		<p><b>WARNING!</b> Risk of explosion! Explosive materials!</p>
	<p><b>NOTICE!</b> – Warns of possible damage to property/the product if not avoided (e.g. risk of short circuit)</p>		<p><b>WARNING!</b> Risk of fire! Flammable materials!</p>
	<p><b>INFO:</b> This symbol with the “Info” signal word offers additional useful information.</p>		<p>Alternating current/voltage</p>
 <p>Suitable for the dishwasher:</p> <ul style="list-style-type: none"> <li><span style="border: 1px solid black; padding: 2px;">1</span> Spout lever</li> <li><span style="border: 1px solid black; padding: 2px;">3</span> Container</li> <li><span style="border: 1px solid black; padding: 2px;">4</span> Stirring unit</li> <li><span style="border: 1px solid black; padding: 2px;">8</span> Drip tray</li> <li><span style="border: 1px solid black; padding: 2px;">9</span> Drip tray cover</li> <li><span style="border: 1px solid black; padding: 2px;">11</span> Condensation tray</li> <li><span style="border: 1px solid black; padding: 2px;">13</span> Spout cover</li> <li><span style="border: 1px solid black; padding: 2px;">30</span> Spout unit</li> </ul>			<p>Food safe The product has no adverse effect on taste or smell.</p>
			<p>Safety information</p>
			<p>Instructions for use</p>
			<p>CE mark indicates conformity with relevant EU directives applicable for the product.</p>

## PREMIUM SLUSHIE MAKER

### ● Introduction

We congratulate you on the purchase of your new product. You have chosen a high quality product. The instructions for use are part of the product. They contain important information concerning safety, use and disposal. Before using the product, please familiarise yourself with all of the safety information and instructions for use. Only use the product as described and for the specified applications. If you pass the product on to anyone else, please ensure that you also pass on all the documentation with it.

You can download and view this and numerous other manuals at [www.lidl-service.com](http://www.lidl-service.com). By scanning this QR code, you will be taken straight to the Lidl service website ([www.lidl-service.com](http://www.lidl-service.com)) where you can open your instruction manual by entering the article number (IAN) 531025\_2507.



### ● Intended use

- The product can be used for preparing frozen drinks (e.g. slushie drinks).
- The product is exclusively intended for private use.
- The product is not intended for commercial use or for similar uses.
- The product is suitable for indoor use only.
- The product may not be used in tropical climates.

- Any other use or modification of the product are considered improper use and can result in damage.
- The manufacturer is not liable for any damages caused by improper use.

### ● Scope of delivery

After unpacking the product, check if the delivery is complete and if all parts are in good condition. Remove all packaging materials before use.

- 1 Main unit
- 1 Container
- 1 Stirring unit
- 1 Condensation tray
- 1 Drip tray
- 1 Drip tray cover
- 1 Quick start guide and recipe book
- 1 Short manual

### ● Parts list

Before reading, unfold the pages containing the illustrations and familiarise yourself with all functions of the product.

Fig. A

- 1 Spout lever
- 2 Lid
- 3 Container
- 4 Stirring unit
- 5 Locking lever
- 6 Ventilation openings
- 7 Main unit
- 8 Drip tray
- 9 Drip tray cover
- 10 Control panel
- 11 Condensation tray
- 12 Evaporator
- 13 Spout cover

Fig. B

- 14 Display
- 15 Bar display
- 16 + button
- 17 **FRAPPE** button (coffee drink)
- 18 **COCKTAIL** button
- 19 **CLEAN** button

- 20 ▶|| button (start/pause)
- 21 ⏻ button (on/off)
- 22 🛡 button (child-proof lock)
- 23 WINE button
- 24 MILK SHAKE button
- 25 SLUSHIE button
- 26 – button

Fig. E

- 27 Max. fill marking
- 28 Min. fill marking

Fig. F

- 29 Locking bracket
- 30 Spout unit

### ● Technical data

Input voltage:	220-240 V~, 50 Hz
Rated power:	220 W
Power consumption in off mode*:	0.5 W
Rated current:	1.4 A
Protection class:	I
Climate class:	N, SN
Container volume	
– min.:	500 ml
– max.:	1,900 ml
Refrigerant:	R290 (propane)
Insulation blowing gas:	Cyclopentane (C <sub>5</sub> H <sub>10</sub> )

### Information regarding refrigerant R290

- R290 and cyclopentane are used as 100 % HCFC-free refrigerant and insulating materials in the product. This helps to protect the ozone layer and reduces the so-called greenhouse effect. Such appliances can be identified by the “Refrigerant R290” notice on the rating label.

- Ensure that the refrigerant circuit is not damaged, as small quantities of R290 can contribute to the greenhouse effect if released. This applies both when transporting the product and throughout its service life. Also ensure that you dispose of the product correctly according to local regulations.
- The different climate classes are explained in the following table:

Climate class	Meaning	Ambient temperature
SN	Suitable for subnormal climate	+10 °C to +32 °C
N	Suitable for normal climate	+16 °C to +32 °C



## Safety instructions

**BEFORE USING THE PRODUCT, FAMILIARISE YOURSELF WITH ALL OF THE SAFETY INFORMATION AND INSTRUCTIONS FOR USE! WHEN PASSING THE PRODUCT ON TO OTHERS, ALSO INCLUDE ALL THE DOCUMENTS!**

In the case of damage resulting from non-compliance with these operating instructions the warranty claim becomes invalid! No liability is accepted for consequential damage! In the case of material damage or personal injury

\* The product enters off mode automatically after 10 minutes of inactivity (after the cool-keeping mode has ended, see “Operation”).

caused by incorrect handling or non-compliance with the safety instructions, no liability is accepted!

## Children and persons with limitations

### **WARNING! RISK OF LOSS OF LIFE OR ACCIDENT TO INFANTS AND CHILDREN!**

Never leave children unsupervised with the packaging material. The packaging material represents a danger of suffocation.

Children frequently underestimate the dangers. Always keep children away from the packaging material.

- This product can be used by children aged from 8 years and above and persons with reduced physical, sensory or mental capabilities or lack of experience and knowledge if they have been given supervision or instruction concerning use of the appliance in a safe way and understand the hazards involved.
- Children aged from 3 to 8 years are allowed to load and unload the product.

- Children shall not play with the product.
- Cleaning and user maintenance shall not be made by children without supervision.

## Flammable and explosive substances

### **DANGER! Risk of explosion and fire!**

- An accumulation of gas can lead to explosions.
- Flammable refrigerant is being used. Do not puncture the refrigerant tubing.
- Do not use any flammable liquids to clean the product or its accessories.
- Do not use de-icer sprays, as they may produce explosive gases.

### **WARNING! Risk of fire! Flammable materials!**

- The refrigerant circuit and the compressor contain flammable liquids.
- The refrigerant (R290) and the insulation blowing gas (cyclopentane) are highly flammable.
- Propane is a natural gas with a high level of environmental compatibility, which is nevertheless flammable.

- During transportation and installation of the product, ensure that none of the components of the refrigerant circuit becomes damaged.
- Note the “Fire hazard” warning signs on the back of the product or the compressor.
  - Avoid naked flames and ignition sources when using, maintaining and disposing of the product.
  - Thoroughly ventilate the room in which the product is placed.

**⚠ WARNING!** Do not store explosive substances such as aerosol cans with a flammable propellant in the product.

**⚠ WARNING!** Do not damage the refrigerant circuit.

### Intended use

- The product is intended to be used in household and similar applications such as:
  - staff kitchen areas in shops, offices and other working environments;
  - farm houses;
  - by clients in hotels, motels and other residential environments;

- bed and breakfast type environments.

- Do not use the product outdoors.
- The product is suitable for climate classes N and SN (see “Technical data”). The cooling performance of the product is guaranteed at ambient temperatures from +10 °C to +32 °C. If the ambient temperature deviates from this range, the cooling performance may be reduced.
- The product is not intended to be used as a built-in appliance.
- The containers and accessories of the product are not suitable for microwaves.

### Electrical safety

**⚠ WARNING! Risk of electric shock!** Do not use a damaged product.

Disconnect the mains plug from the socket-outlet and contact your retailer if it is damaged.

- Before connecting the product to the mains supply: Check that the voltage and the current rating correspond with the mains supply details shown on the rating label.

- Regularly check the mains plug and the mains cord for damages.  
If the supply cord is damaged, it must be replaced by the manufacturer, its service agent or similarly qualified persons in order to avoid a hazard.
- Protect the mains cord against damages: Do not let it hang over sharp edges and do not squeeze or bend it.
- Do not touch the main unit, the mains cord and the mains plug with wet hands.
- Connect the mains plug to an easily accessible socket-outlet.
- Do not pull the mains plug out of the socket-outlet by the mains cord.
- Protect the product, its mains cord and mains plug against dust, direct sunlight, dripping and splashing water.
- Do not immerse the main unit in water or any other liquids.

### Before use

**⚠ WARNING!** Keep ventilation openings in the product's enclosure clear of obstruction.

**⚠ WARNING!** Do not use electrical appliances inside the food storage compartments of

the product, unless they are of the type recommended by the manufacturer.

**⚠ WARNING!** When positioning the product, ensure the supply cord is not trapped or damaged.

**⚠ WARNING!** Do not place portable multi-outlet power strips or portable power supplies at the rear of the product.

- Before using the product for the first time or after transport: Wait 2 hours after positioning the product. Keep the container lid open for at least 2 hours.
- Do not tilt or incline the product at an angle over 45°.
- Keep the product at least 10 cm away from other objects to ensure proper heat emission.
- Protect the product against heat. Do not place the product close to naked flames or heat sources such as stoves or heating appliances.
- Do not expose the product to extreme conditions. Avoid following conditions:
  - High humidity or wetness
  - Extremely high or low temperatures
  - Direct sunlight

## Operation

- ⚠ WARNING!** Do not use mechanical devices or other means to accelerate the defrosting process, other than those recommended by the manufacturer.
- ⚠ WARNING!** Fill the product with potable ingredients only.
- Do not switch the product off and on again at frequent intervals. After switching off the product, wait at least 5 minutes before switching it on again. Otherwise there is a risk of damaging the compressor.
  - Do not use distilled water. We recommend using spring water. Only use tap water if you are in a region where it is safe to drink tap water.
  - Do not use any accessories other than those supplied with the product.
  - Opening the lid for long periods can cause a significant increase of the temperature in container. This may lead to spoiling of the drink.
  - Do not put fingers or any objects into the spout.
  - Do not fill the container beyond the max. fill marking.

- Do not touch the moving parts during operation. Keep your hair and clothing away from the container when loading or operating the product.
- Do not leave the product unattended during use.
- Make sure that the container is securely installed and the lid is closed during operation.
- Never drop any components of the product. Rough handling can cause irreparable damage to the product.

## Cleaning and care

- ⚠ WARNING! Risk of electric shock!** Before cleaning: Switch off the product. Pull the mains plug out of the socket-outlet.
- Do not attempt to open the main unit and/or repair the product. In the event of a fault, contact our customer service (see "Service") or have the product repaired by a qualified specialist.
  - To avoid contamination of food, observe the following instructions:
    - Regularly clean surfaces that can come in contact with food and accessible drainage systems.

- If you have not used the product for 48 hours:  
Clean the container and the condensation tray (see “Cleaning and care”).
- If the product has been left empty for a long period:  
Switch off the product. Allow the product to defrost, clean it and allow it to dry. Leave the lid open to prevent mould developing.
- Do not use mechanical devices to defrost the product. Carry out the automatic cleaning function (see “Automatic cleaning function/Defrosting”) to defrost the product.

## Disposal

- Dispose of the product only at an authorised waste disposal centre. Do not dispose of the product in a fire.
- Dispose of the product properly in accordance with the applicable local regulations pertaining to flammable refrigerants.

## ● **First set-up of the product**

### ● **Unpacking the product and basic cleaning**

1. Take the product out of the packaging and remove all packaging materials and plastic wrappings.

2. Check to make sure that all listed parts are included (see “Scope of delivery”).
3. Check whether the product and all parts are in good condition, if any damage or defect is detected, do not use the product, but follow the procedure described in chapter “Warranty”.
4. Before first use: Clean all parts of the product (see “Cleaning and care”).

## ● **Assembly**

**ⓘ INFO:** Before connecting the product to the power supply: Wait for at least 2 hours to allow the refrigerant to settle in the condenser.

1. Place the main unit **7** in an upright position on a level, stable, clean, and dry surface. Keep a clearance of at least 10 cm to the ventilation openings **6**.
2. Attach the drip tray cover **9** to the drip tray **8** (Fig. C ①).
3. Align the protruding part of the drip tray **8** with the matching opening on the main unit **7** (Fig. C ①).
4. Push the drip tray **8** into the main unit **7** until it stops (Fig. C ②).
5. Insert the stirring unit **4** into the container **3**.
6. Rotate the locking lever **5** in counter-clockwise direction (Fig. D ①).
7. Place the container **3** onto the main unit **7**.
8. Locking the container **3**: Rotate the locking lever **5** in clockwise direction (Fig. D ②).

## ● **Operation**

### ⓘ **INFO:**

- Do not add hot ingredients to the container **3**.
- Do not add solid or frozen food or ice cubes to the container **3**.
- All ingredients combined must contain at least 6 g of sugar per 100 ml (i.e. total sugar content of at least 6 %).
- When using the mode **COCKTAIL** or **WINE**: All ingredients combined must have an alcoholic content between 2.8 % and 16 %.

- When using the mode **MILK SHAKE** or **FRAPPE** (coffee drink): Pour the drink into your cup/jar within 30 minutes to prevent the drink from becoming too frothy.
- Before adding ingredients to the container [3]: We recommend chilling liquids and puréeing and chilling non-liquid ingredients in advance for best results.
- Before pouring the drink: We recommend chilling the cups/jars in advance to achieve the coldest possible result.
- We recommend filling the container [3] up to the max. fill marking [27] (1,900 ml) for best results.
- You can use the product in continuous operation for up to 12 hours.

## ● Preparing drinks

1. Slide the lid [2] towards the spout lever [1] (Fig. E).
2. Slowly add the ingredients into the container [3] (Fig. E).  
The fill level must be between the min. fill marking [28] and the max. fill marking [27] (Fig. E).
3. Close the lid [2].
4. Connect the mains plug to a suitable socket-outlet.
5. Switching on: Press  $\odot$  [21].
6. Selecting the mode: Press **FRAPPE** (coffee drink) [17], **COCKTAIL** [18], **WINE** [23], **MILK SHAKE** [24], or **SLUSHIE** [25].
7. Adjusting the texture (optional): Press  $-$  [26] or  $+$  [16].

Button	Meaning
[26] $-$	Thinner texture
[16] $+$	Thicker texture

The texture setting is shown on the bar display [15].

The default setting is at 3 bars (medium texture).

When you switch the product off and on again, the previously selected texture is set automatically.

8. Starting mixing: Press  $\blacktriangleright$  || [20].  
Only the selected mode button lights up. The child-proof lock is activated automatically within 10 seconds.  $\uparrow$  [22] lights up. The control panel [10] is locked.
9. Unlocking the control panel [10]: Press and hold  $\uparrow$  [22] for 3 seconds.  $\uparrow$  goes out.
10. Pausing/resuming mixing: Press  $\blacktriangleright$  || [20].
11. When the drink is ready:
  - A signal sounds.
  - The product enters cool-keeping mode. The display [14] shows "COOL".
  - If you do not press any button, the product will remain in cool-keeping mode for up to 12 hours.
12. Pouring the drink:
  - Place your cup/jar on the drip tray cover [9] and under the spout cover [13].
  - Operate the spout lever [1].
13. Switching off: Press  $\odot$  [21].

## ● Automatic cleaning function/Defrosting

1. When the container [3] is empty: Slide the lid [2] towards the spout lever [1] (Fig. E).
2. Fill the container [3] with clear water at a temperature of max. +50 °C up to the max. fill marking [27] (Fig. E).
3. Switching on: Press  $\odot$  [21].
4. Start cleaning/defrosting: Press **CLEAN** [19].  
The process takes approx. 4 minutes.
5. When the process is finished:
  - Place a large cup/jar on the drip tray cover [9] and under the spout cover [13].
  - Operate the spout lever [1] to empty the container [3].
6. If the container [3] is not clean enough: Repeat the process.
7. Switching off: Press  $\odot$  [21].

## ● Troubleshooting

Problem	Cause	Solution
The product cannot be switched on or suddenly stops working.	The mains plug is not connected to the socket-outlet.	Connect the mains plug to a suitable socket-outlet.
	The product is not assembled properly.	Assemble the product properly (see "Assembly").
	There is not enough liquid in the container [3].	Make sure the fill level is between the min. fill marking [28] and the max. fill marking [27] (Fig. E).
	The ingredients used have too low a sugar content. This causes the stirring unit [4] to scrape on the ingredients. When the product detects that the stirring unit is scraping on the ingredients, the cooling process stops and the product restarts automatically. The product restarts a maximum of 6 times before it switches off automatically.	Use ingredients with a higher sugar content. All ingredients combined must contain at least 6 g of sugar per 100 ml (i.e. total sugar content of at least 6 %).
	The motor is overloaded (overload protection is triggered).	Switch off the product. Disconnect the mains plug. Allow the product to cool down for at least 15 minutes. Remove any ingredients causing the stirring unit [4] to jam before using the product again.
The stirring unit [4] is scraping on the ingredients or the container [3].	The ingredients used have too low a sugar content. This causes the product's internal temperature to drop and the evaporator [12] to freeze. This makes the texture of the drink too hard.	Use ingredients with a higher sugar content. All ingredients combined must contain at least 6 g of sugar per 100 ml (i.e. total sugar content of at least 6 %).
	The stirring unit [4] is not installed properly.	Install the stirring unit [4] properly (see "Assembly").
	The stirring unit [4] is deformed and must be replaced.	Contact our customer service (see "Service").
The display [14] shows <b>OPEN</b> .	The container [3] is not installed properly.	Install the container [3] properly together with the stirring unit [4]. Lock the container properly (see "Assembly").  If the problem persists, contact our customer service (see "Service") or have the product repaired by a qualified specialist.

Problem	Cause	Solution
The display <b>14</b> shows <b>E1</b> .	Short circuit at the sensor	Switch off the product. Disconnect the mains plug and plug it in again. Switch on the product.  If the problem persists, contact our customer service (see "Service") or have the product repaired by a qualified specialist.
The display <b>14</b> shows <b>E2</b> .	Open circuit at the sensor	
The display <b>14</b> shows <b>E3</b> .	Motor fault	

## ● **Cleaning and care**

### ⚠ **WARNING! Risk of electric shock!**

Before cleaning: Disconnect the mains plug from the socket-outlet.

### ⚠ **WARNING! Risk of electric shock!**

Do not immerse the main unit in water or other liquids. Do not hold the main unit under running water.

### ⚠ **NOTICE! Risk of product damage!**

Do not use any abrasive, aggressive cleaners, hard brushes or pointy objects to clean the product.

- ① **INFO:** Before disassembling the product and cleaning all parts: Carry out the automatic cleaning function (see "Automatic cleaning function/Defrosting").

## ● **Disassembly**

### **Container, stirring unit, drip tray, condensation tray**

- Unlocking the container **3**: Rotate the locking lever **5** in counter-clockwise direction (Fig. D ①).
- Remove the container **3** from the main unit **7**.
- Remove the stirring unit **4** from the container **3**.
- Remove the drip tray **8** from the main unit **7**.
- Remove the drip tray cover **9** from the drip tray **8**.
- Remove the condensation tray **11** from the main unit **7**.
- After cleaning:

- Insert the condensation tray **11** into the main unit **7**.
- Reassemble the product (see "Assembly").

### **Spout lever, spout cover, spout unit**

- Remove the spout cover **13** (Fig. F ①).
- Press and hold the locking bracket **29** (Fig. F ②).
- Remove the spout lever **1** and the spout unit **30** (Fig. F ③).
- After cleaning: Reassemble the spout lever **1**, spout unit **30** and spout cover **13** in reverse order.

## ● **Cleaning**

Part	Cleaning
<b>7</b> Main unit	<input type="checkbox"/> Wipe the part with a slightly damp cloth. <input type="checkbox"/> For stubborn soiling, add a mild cleaning agent on the cloth.
<b>12</b> Evaporator (with rear sealing ring)	<b>⚠ NOTICE! Risk of product damage!</b> Do not attempt to remove or pull on the rear sealing ring. If the rear sealing ring is damaged or deformed, this can lead to water leakage and irreparable damage.  <input type="checkbox"/> Wipe the part with a clean cloth.

Part	Cleaning
1 Spout lever	<input type="checkbox"/> Clean the parts with water and some dish washing liquid. <input type="checkbox"/> Rinse the parts with clean water afterwards. <input checked="" type="checkbox"/> These parts are suitable for the dishwasher. <input checked="" type="checkbox"/> When cleaning these parts in the dishwasher: Do not use the heated dry function.
3 Container	
4 Stirring unit	
8 Drip tray	
9 Drip tray cover	
11 Condensation tray	
13 Spout cover	
30 Spout unit	

- After cleaning: Allow all parts to dry thoroughly.

## ● Storage

### ① INFO:

- Do not store any ingredients inside the container [3].
- Store the product fully assembled and in an upright position.
- When lifting the product, hold it at the bottom of the main unit [7].
- If you do not use the product for a longer period of time:
  - Clean the product (see “Cleaning”).
  - Allow all parts to dry thoroughly.
  - Reassemble the product (see “Assembly”).
- Cover the product and store it in a cool, dry location away from direct sunlight.

## ● Disposal

The packaging is made entirely of recyclable materials, which you may dispose of at local recycling facilities.



Observe the marking of the packaging materials for waste separation, which are marked with abbreviations (a) and numbers (b) with following meaning: 1-7: plastics/20-22: paper and fibreboard/80-98: composite materials.

## Product:



Points de collecte sur [www.quefairemesdechets.fr](http://www.quefairemesdechets.fr)  
Privilégiez la réparation ou le don de votre appareil !

The product and packaging materials are recyclable and are subject to extended producer responsibility.

Dispose them separately, following the illustrated Info-tri (sorting information), for better waste treatment.

The Triman logo is valid in France only.



Contact your local refuse disposal authority for more details of how to dispose of your worn-out product.



To help protect the environment, please dispose of the product properly when it has reached the end of its useful life and not in the household waste. Information on collection points and their opening hours can be obtained from your local authority.

## ● Warranty

The product has been manufactured to strict quality guidelines and meticulously examined before delivery. In the event of material or manufacturing defects you have legal rights against the retailer of this product. Your legal rights are not limited in any way by our warranty detailed below.

The warranty for this product is 3 years from the date of purchase. The warranty period begins on the date of purchase. Keep the original sales receipt in a safe location as this document is required as proof of purchase.

Any damage or defects already present at the time of purchase must be reported without delay after unpacking the product.

Should the product show any fault in materials or manufacture within 3 years from the date of purchase, we will repair or replace it – at our choice – free of charge to you. The warranty period is not extended as a result of a claim being granted. This also applies to replaced and repaired parts.

This warranty becomes void if the product has been damaged, or used or maintained improperly.

The warranty covers material or manufacturing defects. This warranty does not cover product parts subject to normal wear and tear, thus considered consumables (e.g. batteries, rechargeable batteries, tubes, cartridges), nor damage to fragile parts, e.g. switches or glass parts.

### ● **Warranty claim procedure**

To ensure quick processing of your claim, observe the following instructions:

Make sure to have the original sales receipt and the item number (IAN 531025\_2507) available as proof of purchase.

You can find the item number on the rating plate, an engraving on the product, on the front page of the instruction manual (bottom left), or as a sticker on the rear or bottom of the product.

If functional or other defects occur, contact the service department listed below either by telephone or by e-mail.

Once the product has been recorded as defective you can return it free of charge to the service address that will be provided to you. Ensure to enclose the proof of purchase (sales receipt) and a short, written description outlining the details of the defect and when it occurred.

### ● **Service**

#### Ⓜ **Service Great Britain**

Tel.: 0800 404 7657

E-Mail: owim@lidl.gb

#### Ⓜ **Service Ireland**

Tel.: 1800 101010

E-Mail: owim@lidl.ie

#### Ⓜ **Service Northern Ireland**

E-Mail: owim@lidl.ni

#### Ⓜ **Service Cyprus**

Tel.: 8009 4241

E-Mail: owim@lidl.cy

#### Ⓜ **Service Malta**

Tel.: 80062230

E-Mail: owim@lidl.mt



<b>Liste des pictogrammes/symboles utilisés</b> .....	Page	36
<b>Introduction</b> .....	Page	37
Utilisation conforme aux prescriptions .....	Page	37
Contenu de l'emballage .....	Page	37
Liste des pièces .....	Page	37
Données techniques .....	Page	38
<b>Consignes de sécurité</b> .....	Page	38
<b>Mise en service</b> .....	Page	44
Déballage du produit et premier nettoyage .....	Page	44
<b>Assemblage</b> .....	Page	44
<b>Fonctionnement</b> .....	Page	45
Préparer des boissons .....	Page	45
Fonction de nettoyage/dégivrage automatique .....	Page	46
<b>Dépannage</b> .....	Page	46
<b>Nettoyage et entretien</b> .....	Page	47
Démonter .....	Page	48
Nettoyage .....	Page	48
<b>Rangement</b> .....	Page	48
<b>Mise au rebut</b> .....	Page	49
<b>Garantie</b> .....	Page	49
Faire valoir sa garantie .....	Page	50
<b>Service après-vente</b> .....	Page	51

## Liste des pictogrammes/symboles utilisés

	<p><b>DANGER !</b> - Indique un danger avec un risque élevé, qui, s'il n'est pas évité, peut entraîner la mort ou une blessure grave (par ex. risque d'étouffement ou d'asphyxie)</p>		<p>Suivez les instructions du mode d'emploi !</p>
	<p><b>AVERTISSEMENT !</b> - Indique un danger avec un risque modéré, qui, s'il n'est pas évité, peut entraîner la mort ou une blessure grave (par ex. risque de décharge électrique)</p>		<p><b>AVERTISSEMENT !</b> Risque d'électrocution !</p>
	<p><b>PRUDENCE !</b> - Indique un danger avec un faible risque, qui, s'il n'est pas évité, peut entraîner une blessure légère à modérée (par ex. risque de brûlures)</p>		<p><b>AVERTISSEMENT !</b> Risque d'explosion ! Matières explosives !</p>
	<p><b>ATTENTION !</b> - Avertit du risque d'éventuels dommages matériels (par ex. risque de court-circuit)</p>		<p><b>AVERTISSEMENT !</b> Risque d'incendie ! Matières inflammables !</p>
	<p><b>INFO :</b> Ce symbole avec ce signal important « Info » propose plus d'informations utiles.</p>		<p>Courant alternatif/tension alternative</p>
 <p>Va au lave-vaisselle :</p> <ul style="list-style-type: none"> <li><span style="border: 1px solid black; padding: 2px;">1</span> Levier du bec verseur</li> <li><span style="border: 1px solid black; padding: 2px;">3</span> Réservoir</li> <li><span style="border: 1px solid black; padding: 2px;">4</span> Spirale de brassage</li> <li><span style="border: 1px solid black; padding: 2px;">8</span> Bac de récupération</li> <li><span style="border: 1px solid black; padding: 2px;">9</span> Couverture du bac de récupération</li> <li><span style="border: 1px solid black; padding: 2px;">11</span> Bac de récupération de la condensation</li> <li><span style="border: 1px solid black; padding: 2px;">13</span> Couverture du bec verseur</li> <li><span style="border: 1px solid black; padding: 2px;">30</span> Bec verseur</li> </ul>			<p>Convient pour les aliments Ce produit n'a aucune influence négative sur le goût ou l'odeur.</p>
			<p>Consignes de sécurité</p>
			<p>Instructions de manipulation</p>
			<p>Le sigle CE confirme la conformité aux directives de l'UE applicables au produit.</p>

# MACHINE À GRANITÉS PREMIUM

## ● Introduction

Nous vous félicitons pour l'achat de votre nouveau produit. Vous avez opté pour un produit de grande qualité. Le mode d'emploi fait partie intégrante de ce produit. Il contient des indications importantes pour la sécurité, l'utilisation et la mise au rebut. Veuillez lire consciencieusement toutes les indications d'utilisation et de sécurité du produit. Ce produit doit uniquement être utilisé conformément aux instructions et dans les domaines d'application spécifiés. Lors d'une cession à tiers, veuillez également remettre tous les documents.

Vous pouvez télécharger et consulter ce manuel ainsi que de nombreux autres sur le site [www.lidl-service.com](http://www.lidl-service.com). En scannant ce code QR, vous serez directement redirigé vers le site du service Lidl ([www.lidl-service.com](http://www.lidl-service.com)), où vous pourrez ouvrir votre manuel d'instructions en saisissant le numéro d'article (IAN) 531025\_2507.



## ● Utilisation conforme aux prescriptions

- Ce produit peut être utilisé pour préparer des boissons glacées (par ex. boissons granités).
  - Le produit est exclusivement destiné à un usage domestique.
  - Le produit n'est pas prévu pour une utilisation commerciale ou tout autre domaine d'intervention dans le même champ d'action.
- Le produit convient uniquement à une utilisation à l'intérieur de locaux.
  - Le produit ne doit pas être utilisé dans des zones climatiques tropicales.
  - Toute autre utilisation ou modification du produit est considérée comme non conforme et peut entraîner des dégâts.
  - Le fabricant ne peut être tenu responsable des dommages résultant d'une utilisation non conforme.

## ● Contenu de l'emballage

Après le déballage du produit, vérifiez l'exhaustivité du contenu de l'emballage et si toutes les pièces sont en parfait état. Retirez tous les matériaux d'emballage avant l'utilisation.

- 1 Bloc principal
- 1 Réservoir
- 1 Spirale de brassage
- 1 Bac de récupération de la condensation
- 1 Bac de récupération
- 1 Couvercle du bac de récupération
- 1 Guide de démarrage rapide et livre de recettes
- 1 Guide de démarrage rapide

## ● Liste des pièces

Avant de lire, dépliez la page des figures et familiarisez-vous avec toutes les fonctionnalités du produit.

III. A

- 1 Levier du bec verseur
- 2 Couvercle
- 3 Réservoir
- 4 Spirale de brassage
- 5 Levier de verrouillage
- 6 Fentes d'aération
- 7 Bloc principal
- 8 Bac de récupération
- 9 Couvercle du bac de récupération
- 10 Panneau de commande
- 11 Bac de récupération de la condensation
- 12 Évaporateur
- 13 Couvercle du bec verseur

### III. B

- 14 Afficheur
- 15 Barrette de voyants
- 16 Touche +
- 17 Touche **FRAPPE** (boisson au café)
- 18 Touche **COCKTAIL**
- 19 Touche **CLEAN** (nettoyage)
- 20 Touche ► || (démarrage/pause)
- 21 Touche ☰ (marche/arrêt)
- 22 Touche  (sécurité enfants)
- 23 Touche **WINE** (vin)
- 24 Touche **MILK SHAKE** (milk shake)
- 25 Touche **SLUSHIE** (granités)
- 26 Touche -

### III. E

- 27 Repère de remplissage maxi
- 28 Repère de remplissage mini

### III. F

- 29 Clip de fermeture
- 30 Bec verseur

## ● Données techniques

Tension d'entrée :	220-240 V~, 50 Hz
Puissance nominale :	220 W
Consommation d'énergie à l'arrêt * :	0,5 W
Courant nominal :	1,4 A
Classe de protection :	I
Classe climatique :	N, SN
Contenance de la cuve	
- minimum :	500 ml
- maximum :	1900 ml
Réfrigérant :	R290 (propane)
Gaz propulseur isolé :	Cyclopentane (C <sub>5</sub> H <sub>10</sub> )

## Informations sur le réfrigérant R290

- Dans ce produit, du R290, 100 % exempt de HCFC, et du cyclopentane sont utilisés comme réfrigérant et matière isolante. Cela contribue à protéger la couche d'ozone et à réduire ce que l'on appelle l'effet de serre. Vous pouvez reconnaître ces appareils grâce à la mention « Réfrigérant R290 » sur la plaque signalétique.
- Veillez à ne pas endommager le circuit du réfrigérant, car même de petites quantités de R290 peuvent contribuer à l'effet de serre si le réfrigérant s'échappe. Cela concerne le transport du produit et durant toute sa durée d'utilisation. Veillez également à mettre le produit au rebut conformément aux réglementations locales sur le recyclage.
- Les différentes classes climatiques sont expliquées dans le tableau ci-dessous :

Classe climatique	Signification	Température ambiante
SN	Convient pour un climat subnormal	+10 °C à +32 °C
N	Convient pour un climat normal	+16 °C à +32 °C



## Consignes de sécurité

**AVANT D'UTILISER LE PRODUIT, FAMILIARISEZ-VOUS AVEC TOUTES LES CONSIGNES DE SÉCURITÉ ET LE MODE D'EMPLOI ! TRANSMETTEZ TOUS LES DOCUMENTS**

\* Le produit se met automatiquement en mode arrêt après 10 minutes d'inactivité (une fois que le mode de maintien au froid est terminé, voir « Fonctionnement »).

## CONCERNANT LE PRODUIT LORSQUE VOUS LE DONNEZ À UN TIERS !

Dans le cas de dommages résultant du non-respect des instructions du mode d'emploi, le recours à la garantie est annulé ! Toute responsabilité est déclinée en cas de dommages consécutifs ! Aucune responsabilité n'est assumée dans le cas de dommages aux biens et aux personnes résultant d'une utilisation inappropriée ou du non-respect des consignes de sécurité !

### Enfants et personnes atteintes d'un handicap

#### AVERTISSEMENT !

#### **DANGER MORTEL ET RISQUE D'ACCIDENT POUR BÉBÉS ET ENFANTS !**

Ne laissez jamais des enfants sans surveillance avec des matériaux d'emballage. Les matériaux d'emballage représentent un risque d'asphyxie.

Les enfants sous-estiment fréquemment les dangers en résultant. Maintenez toujours les enfants hors de la portée des matériaux d'emballage.

- Ce produit peut être utilisé par des enfants de plus de 8 ans et par des personnes ayant des capacités physiques, sensorielles ou mentales limitées ou ayant une expérience et des connaissances réduites, seulement s'ils sont surveillés ou s'ils ont reçu des instructions concernant l'utilisation en toute sécurité de l'appareil et ont compris les risques encourus.
- Les enfants âgés de 3 à 8 ans peuvent remplir et vider le produit.
- Les enfants ne doivent pas jouer avec le produit.
- Le nettoyage et l'entretien réalisables par l'utilisateur ne doivent pas être effectués par des enfants sans surveillance.

### Substances inflammables et explosives

#### **DANGER ! Risque d'explosion et d'incendie !**

- Une accumulation de gaz peut entraîner des explosions.
- Un réfrigérant inflammable est utilisé. Ne percez pas la conduite du gaz réfrigérant.

- Il est interdit d'utiliser des liquides inflammables pour nettoyer le produit ou les accessoires.
- N'utilisez pas de sprays dégivrants, car ils peuvent produire des gaz explosifs.



**AVERTISSEMENT !**  
**Risque d'incendie !**  
**Matières inflammables !**

- Le circuit du réfrigérant et le compresseur contiennent des liquides inflammables.
- Le réfrigérant (R290) et le gaz propulseur isolant (cyclopentane) sont extrêmement inflammables.
- Le propane est un gaz naturel très respectueux de l'environnement, mais il est inflammable. Lors du transport et de l'installation du produit, veillez à n'endommager aucun composant du circuit du réfrigérant.
- Veuillez consulter les signes d'avertissement « risque d'incendie » qui sont situés au dos du produit ou sur le compresseur.
- Lors de l'utilisation, de l'entretien et du recyclage du produit, évitez les flammes et les sources d'allumage.

- Aérez bien la pièce dans laquelle le produit est installé.

**⚠ AVERTISSEMENT !** Il est interdit de ranger des substances explosives dans ce produit, comme par exemple des aérosols contenant un gaz propulseur inflammable.

**⚠ AVERTISSEMENT !** N'endommagez pas le circuit du réfrigérant.

**Utilisation conforme aux prescriptions**

- Ce produit est destiné à être utilisé dans des applications domestiques et domaines similaires tels que :
  - Dans les cuisines pour le personnel de magasins, les bureaux et autres domaines commerciaux ;
  - Dans les propriétés agricoles ;
  - Dans les hôtels, motels et autres établissements résidentiels pour la clientèle ;
  - Dans les chambres d'hôtes.
- N'utilisez pas le produit à l'extérieur.
- Le produit convient pour les classes climatiques N et SN (voir « Données techniques »). La capacité de refroidissement du produit est garantie à des températures ambiantes

de +10 °C à +32 °C. Si la température ambiante s'écarte de cette plage, la capacité de refroidissement peut être réduite.

- Le produit n'est pas destiné à être utilisé comme appareil encastré.
- Les récipients, réservoirs et accessoires du produit ne vont pas dans un four à micro-ondes.

## Sécurité électrique



### AVERTISSEMENT !

#### Risque

**d'électrocution !** N'utilisez aucun produit endommagé. Débranchez la fiche de secteur et contactez votre revendeur si le produit est endommagé.

- Avant de brancher le produit sur le réseau électrique : Vérifiez si la tension et le courant nominal correspondent bien aux données de l'alimentation en électricité indiquées sur l'étiquette signalétique du produit.
- Vérifiez régulièrement l'état de la fiche de secteur et du cordon d'alimentation afin de détecter tout dommage éventuel.

Si le cordon d'alimentation de ce produit est endommagé, il doit être remplacé soit par le fabricant ou par son service après-vente soit par une main d'œuvre qualifiée afin d'éviter tout danger.

- Protégez le cordon d'alimentation de tout dommage : Ne le faites pas passer sur des bords tranchants et assurez-vous de ne pas le coincer ou le plier.
- Ne touchez pas le bloc principal, le cordon d'alimentation et la fiche de secteur avec les mains mouillées.
- Branchez la fiche de secteur sur une prise de courant facilement accessible.
- Ne débranchez jamais la fiche de secteur en tirant sur le cordon d'alimentation branché sur la prise de courant.
- Protégez le produit, le cordon d'alimentation et la fiche de secteur contre la poussière, le rayonnement solaire direct, les projections et l'égouttement d'eau.
- Ne plongez pas le bloc principal dans de l'eau ou d'autres liquides.

## Avant l'utilisation

### ⚠ **AVERTISSEMENT !**

Maintenez les fentes d'aération du boîtier du produit libres de toute obstruction.

⚠ **AVERTISSEMENT !** Il est interdit d'utiliser des appareils électriques dans les récipients ou réservoirs du produit où sont conservés des aliments, à moins qu'il ne s'agisse du type recommandé par le fabricant.

⚠ **AVERTISSEMENT !** Lors du positionnement du produit, veillez à ce que le cordon d'alimentation ne soit ni coincé ni endommagé.

⚠ **AVERTISSEMENT !** Il est interdit de placer des multiprises mobiles ou des blocs d'alimentation mobiles à l'arrière du produit.

- Avant d'utiliser le produit pour la première fois ou après le transport : Attendez 2 heures après le positionnement du produit. Laissez le couvercle du réservoir ouvert pendant au moins 2 heures.
- Veillez à ne pas incliner ou pencher le produit à un angle supérieur à 45°.

- Afin de garantir l'aération et une bonne diffusion de la chaleur, maintenez le produit à au moins 10 cm des autres objets.
- Protégez le produit de la chaleur. Ne posez pas le produit à proximité de flammes ou sources de chaleur comme des fours ou des chauffages.
- N'exposez jamais le produit à des conditions extrêmes. Évitez les conditions suivantes :
  - Humidité élevée ou les endroits où de l'eau pourrait l'atteindre
  - Températures extrêmement élevées ou basses
  - Lumière directe du soleil

## Fonctionnement

⚠ **AVERTISSEMENT !** N'utilisez jamais d'autres dispositifs mécaniques ou d'autres moyens pour accélérer le processus de dégivrage, que ceux recommandés par le fabricant.

⚠ **AVERTISSEMENT !** Remplissez le produit seulement avec des ingrédients buvables.

- N'éteignez pas le produit et ne le rallumez pas à intervalles rapprochés. Après avoir éteint le produit, attendez au moins 5 minutes avant de le

rallumer. Dans le cas contraire, le compresseur risque d'être endommagé.

- N'utilisez jamais d'eau distillée. Nous recommandons l'utilisation d'eau de source. N'utilisez l'eau du robinet que si vous vous trouvez dans une région où l'eau du robinet est potable.
- Utilisez uniquement les accessoires fournis avec le produit.
- Si vous laissez le couvercle ouvert trop longtemps, cela peut provoquer une augmentation importante de la température dans le réservoir. Cela peut entraîner une altération de la boisson.
- N'insérez jamais vos doigts ou des objets dans le bec verseur.
- Ne remplissez pas le réservoir au-delà du repère de remplissage maximal.
- Durant le fonctionnement, ne touchez jamais les pièces en mouvement. Lorsque vous remplissez le réservoir ou utilisez le produit, conservez vos cheveux et vos vêtements à l'écart.
- Il est interdit de laisser le produit sans surveillance lors de son fonctionnement.

- Veillez à ce que le réservoir soit bien monté et que le couvercle soit fermé durant l'utilisation.
- Ne faites jamais tomber les pièces du produit. Une manipulation brutale peut entraîner des dommages irréparables au produit.

## Nettoyage et entretien



### AVERTISSEMENT !

#### Risque

**d'électrocution !** Avant le nettoyage : Éteignez le produit. Débranchez la fiche de secteur de la prise de courant.

- N'essayez pas d'ouvrir le bloc principal et/ou de réparer le produit. En cas de dysfonctionnement, contactez notre service clientèle (voir « Service après-vente ») ou faites réparer le produit par un technicien spécialisé et qualifié.
- Pour éviter de contaminer les aliments, suivez les instructions suivantes :
  - Nettoyez régulièrement les surfaces susceptibles d'entrer en contact avec des aliments ainsi que les systèmes d'évacuation accessibles.

- Si vous n’avez pas utilisé le produit pendant 48 heures : Nettoyez le réservoir et le bac de récupération de la condensation (voir « Nettoyage et entretien »).
- Si le produit est resté vide sur une période prolongée : Éteignez le produit. Laissez le produit se dégivrer, nettoyez-le et laissez-le sécher. Afin d’éviter la formation de moisissures, laissez le couvercle ouvert.

- Pour dégivrer le produit, n’utilisez pas d’appareils mécaniques. Exécutez la fonction de nettoyage automatique (voir « Fonction de nettoyage/dégivrage automatique ») pour dégivrer le produit.

## Mise au rebut/recyclage

- Déposez le produit uniquement dans un centre de traitement des déchets agréé pour son recyclage. Ne jetez pas le produit dans un feu pour l’éliminer.
- Mettez le produit au rebut conformément à la réglementation locale en vigueur pour le recyclage des réfrigérants inflammables.

## ● Mise en service

### ● Déballage du produit et premier nettoyage

1. Sortez le produit de l’emballage et enlevez tous les matériaux d’emballage et films protecteurs.
2. Vérifiez si toutes les pièces sont disponibles et si l’étendue de la livraison est complète (voir « Contenu de l’emballage »).
3. Vérifiez si le produit et toutes les pièces sont en bon état. Si vous constatez une détérioration ou un défaut, n’utilisez pas le produit mais procédez comme décrit au chapitre « Garantie ».
4. Nettoyez toutes les pièces du produit comme décrit au chapitre « Nettoyage et entretien » avant la première utilisation.

### ● Assemblage

- ① **INFO :** Avant de brancher le produit sur le secteur : Attendez au moins 2 heures afin de permettre au réfrigérant de descendre dans le condenseur.

1. Placez le bloc principal [7] en position verticale sur une surface plane, stable, propre et sèche.  
Maintenez au moins 10 cm d’écart avec les fentes d’aération [6].
2. Fixez le couvercle du bac de récupération [9] sur le bac de récupération [8] (ill. C ①).
3. Alignez la partie saillante du bac de récupération [8] avec l’orifice correspondant du bloc principal [7] (ill. C ①).
4. Poussez le bac de récupération [8] jusqu’à la butée dans le bloc principal [7] (ill. C ②).
5. Placez la spirale de brassage [4] dans le réservoir [3].
6. Tournez le levier de verrouillage [5] dans le sens inverse des aiguilles d’une montre (ill. D ①).
7. Placez le réservoir [3] sur le bloc principal [7].
8. Verrouiller le réservoir [3] : Tournez le levier de verrouillage [5] dans le sens des aiguilles d’une montre (ill. D ②).

## ● Fonctionnement

### ① INFO :

- Ne mettez jamais d'ingrédients chauds dans le réservoir [3].
- Ne mettez pas d'aliments solides ou congelés ou même des glaçons dans le réservoir [3].
- Tous les ingrédients doivent contenir ensemble au moins 6 g de sucre par 100 ml (c'est-à-dire une teneur totale en sucre d'au moins 6 %).
- Lors de l'utilisation des modes **COCKTAIL** ou **WINE** (vin) : Tous les ingrédients doivent avoir une teneur en alcool comprise entre 2,8 % et 16 %.
- Lors de l'utilisation des modes **MILK SHAKE** (milk shake) ou **FRAPPE** (boisson au café) : Versez la boisson dans votre tasse/verre dans les 30 minutes afin que la boisson ne devienne pas trop mousseuse.
- Avant de mettre des ingrédients dans le réservoir [3] : Nous recommandons de mettre à l'avance les liquides au réfrigérateur et de réduire en purée les ingrédients non liquides et de les refroidir afin d'obtenir un résultat optimal.
- Avant de verser la boisson : Afin d'obtenir une boisson aussi froide que possible, nous recommandons de refroidir les tasses/verres à l'avance.
- Nous recommandons de remplir le réservoir [3] jusqu'au repère de remplissage maxi [27] (1900 ml) afin d'obtenir un résultat optimal.
- Vous pouvez utiliser le produit en fonctionnement continu pendant 12 heures maximum.

## ● Préparer des boissons

1. Poussez le couvercle [2] vers le levier du bec verseur [1] (ill. E).
2. Versez lentement les ingrédients dans le réservoir [3] (ill. E).  
Le niveau de remplissage doit se situer entre le repère de remplissage mini [28] et le repère de remplissage maxi [27] (ill. E).
3. Fermez le couvercle [2].







4. Branchez la fiche de secteur sur une prise de courant compatible.
5. Allumer : Appuyez sur  [21].
6. Sélectionner le mode : Appuyez sur **FRAPPE** (boisson au café) [17], **COCKTAIL** [18], **WINE** (vin) [23], **MILK SHAKE** (milk shake) [24] ou **SLUSHIE** (granités) [25].
7. Ajuster la consistance (facultatif) : Appuyez sur - [26] ou + [16].

Touche	Signification
[26] -	Consistance plus fine
[16] +	Consistance plus épaisse



Le réglage de la consistance est représenté sur la barrette de voyants [15].

Le réglage par défaut est sur 3 barres (consistance moyenne).

Lorsque vous éteignez et rallumez le produit, la dernière consistance sélectionnée est automatiquement réglée.

8. Démarrer le mélange : Appuyez sur  [20].  
Seulement la touche du mode sélectionné s'allume.  
La sécurité enfants est automatiquement activée dans les 10 secondes.  [22] s'allume.  
Le panneau de commande [10] est verrouillé.
9. Déverrouiller le panneau de commande [10] :  
Maintenez la touche  [22] enfoncée pendant 3 secondes.  s'éteint.
10. Arrêter/poursuivre le mélange : Appuyez sur  [20].
  11. Lorsque la boisson est prête :
    - Un bip retentit.
    - Le produit se met en mode de maintien du froid. L'afficheur [14] indique « COOL » (froid).
    - Si vous n'appuyez sur aucun bouton, le produit reste en mode de maintien du froid pendant 12 heures maximum.
  12. Verser la boisson :
    - Placez votre tasse/verre sur le couvercle du bac de récupération [9] et sous le couvercle du bec verseur [13].
    - Actionnez le levier du bec verseur [1].
  13. Éteindre : Appuyez sur  [21].

## ● Fonction de nettoyage/ dégivrage automatique

1. Lorsque le réservoir [3] est vide : Poussez le couvercle [2] vers le levier du bec verseur [1] (ill. E).
  2. Remplissez le réservoir [3] jusqu'au repère de remplissage maxi [27] avec de l'eau claire à une température de +50 °C maxi (ill. E).
  3. Allumer : Appuyez sur  [21].
  4. Démarrer le nettoyage/dégivrage : Appuyez sur **CLEAN** [19].
- Le processus dure env. 4 minutes.
5. Lorsque le processus est terminé :
    - Placez une grande tasse/un grand verre sur le couvercle du bac de récupération [9] et sous le couvercle du bec verseur [13].
    - Actionnez le levier du bec verseur [1] pour vider le réservoir [3].
  6. Si le réservoir [3] n'est pas assez propre : Répétez le processus.
  7. Éteindre : Appuyez sur  [21].

## ● Dépannage

Problème	Cause	Solution
Le produit ne s'allume pas ou cesse soudainement de fonctionner.	La fiche de secteur n'est pas branchée sur la prise de courant.	Branchez la fiche de secteur sur une prise de courant compatible.
	Le produit n'est pas assemblé correctement.	Assemblez correctement le produit (voir « Assemblage »).
	Il n'y a pas assez de liquide dans le réservoir [3].	Veillez à ce que le niveau de remplissage se situe entre le repère de remplissage mini [28] et le repère de remplissage maxi [27] (ill. E).
	Les ingrédients utilisés ont une teneur en sucre trop faible. De ce fait, la spirale de brassage [4] gratte les ingrédients. Si le produit détecte que la spirale de brassage gratte les ingrédients, le processus de refroidissement est interrompu et le produit effectue un redémarrage automatique. Le produit redémarre au maximum 6 fois avant de s'éteindre automatiquement.	Utilisez des ingrédients avec une teneur en sucre plus élevée. Tous les ingrédients doivent contenir ensemble au moins 6 g de sucre par 100 ml (c'est-à-dire une teneur totale en sucre d'au moins 6 %).
	Le moteur est surchargé (la protection contre les surcharges se déclenche).	Éteignez le produit. Débranchez la fiche de secteur. Laissez le produit refroidir pendant au moins 15 minutes. Retirez tous les ingrédients qui bloquent la spirale de brassage [4] avant de réutiliser le produit.

Problème	Cause	Solution
La spirale de brassage [4] gratte les ingrédients ou contre le réservoir [3].	Les ingrédients utilisés ont une teneur en sucre trop faible. Cela entraîne une baisse de la température interne du produit et le gel de l'évaporateur [12]. Cela rend la consistance de la boisson trop dure.	Utilisez des ingrédients avec une teneur en sucre plus élevée. Tous les ingrédients doivent contenir ensemble au moins 6 g de sucre par 100 ml (c'est-à-dire une teneur totale en sucre d'au moins 6 %).
	La spirale de brassage [4] n'est pas installée convenablement.	Installez correctement la spirale de brassage [4] (voir « Assemblage »).
	La spirale de brassage [4] est déformée et doit être remplacée.	Adressez-vous au service client (voir « Service après-vente »).
L'afficheur [14] indique <b>OPEN</b> (ouvert).	Le réservoir [3] n'est pas installé correctement.	Installez correctement le réservoir [3] avec la spirale de brassage [4]. Verrouillez correctement le réservoir (voir « Assemblage »).  Si le problème persiste, contactez notre service clientèle (voir « Service après-vente ») ou faites réparer le produit par un technicien spécialisé et qualifié.
L'afficheur [14] indique <b>E1</b> .	Court-circuit sur le capteur	Éteignez le produit. Débranchez la fiche de secteur et rebranchez-la. Allumez le produit.  Si le problème persiste, contactez notre service clientèle (voir « Service après-vente ») ou faites réparer le produit par un technicien spécialisé et qualifié.
L'afficheur [14] indique <b>E2</b> .	Circuit ouvert sur le capteur	
L'afficheur [14] indique <b>E3</b> .	Erreur du moteur	

## ● **Nettoyage et entretien**

**⚠ AVERTISSEMENT ! Risque d'électrocution !** Avant le nettoyage : Débranchez la fiche de secteur de la prise de courant.

**⚠ AVERTISSEMENT ! Risque d'électrocution !** Ne plongez pas le bloc principal dans de l'eau ou d'autres liquides. Il est interdit de passer le bloc principal sous l'eau courante.

**⚠ ATTENTION ! Risque de détérioration du produit !** Pour nettoyer le produit, n'utilisez jamais de produits de nettoyage soit agressifs soit récurants ni de brosses dures ni d'objets pointus.

**ℹ INFO :** Avant de démonter le produit, nettoyez toutes les pièces : Exécutez la fonction de nettoyage automatique (voir « Fonction de nettoyage/dégivrage automatique »).

## ● Démontez

### Réservoir, spirale de brassage, bac de récupération, bac de récupération de la condensation

- Déverrouiller le réservoir **3** : Tournez le levier de verrouillage **5** dans le sens inverse des aiguilles d'une montre (ill. D ①).
- Retirez le réservoir **3** du bloc principal **7**.
- Retirez la spirale de brassage **4** du réservoir **3**.
- Enlevez le bac de récupération **8** du bloc principal **7**.
- Enlevez le couvercle du bac de récupération **9** qui est sur le bac de récupération **8**.
- Enlevez le bac de récupération de la condensation **11** du bloc principal **7**.
- Après le nettoyage :
  - Placez le bac de récupération de la condensation **11** dans le bloc principal **7**.
  - Réassemblez le produit (voir « Assemblage »).

### Levier du bec verseur, couvercle du bec verseur, bec verseur

- Retirez le couvercle du bec verseur **13** (ill. F ①).
- Maintenez le clip de fermeture **29** enfoncé (ill. F ②).
- Retirez le levier du bec verseur **1** et le bec verseur **30** (ill. F ③).
- Après le nettoyage : Réassemblez le levier du bec verseur **1**, le bec verseur **30** et le couvercle du bec verseur **13** dans l'ordre inverse.

## ● Nettoyage

Pièce	Nettoyage
<b>7</b> Bloc principal	<ul style="list-style-type: none"> <li>Essuyez cette pièce avec un torchon légèrement humidifié.</li> <li>Appliquez un produit de nettoyage doux sur le chiffon en cas de saleté tenace.</li> </ul>

Pièce	Nettoyage
<b>12</b> Évaporateur (avec joint d'étanchéité derrière)	<p><b>⚠ ATTENTION !</b>  <b>Risque de détérioration du produit !</b> N'essayez pas de tirer ou retirer le joint d'étanchéité qui se trouve derrière. Si le joint d'étanchéité derrière est endommagé ou déformé, il y a un risque de fuite de l'eau et de dommages irréparables.</p> <ul style="list-style-type: none"> <li>Essuyez cette pièce avec un chiffon propre.</li> </ul>
<b>1</b> Levier du bec verseur <b>3</b> Réservoir <b>4</b> Spirale de brassage <b>8</b> Bac de récupération <b>9</b> Couvercle du bac de récupération <b>11</b> Bac de récupération de la condensation <b>13</b> Couvercle du bec verseur <b>30</b> Bec verseur	<ul style="list-style-type: none"> <li>Nettoyez les pièces à l'eau tiède avec un peu de liquide vaisselle doux.</li> <li>Rincez ensuite les pièces à l'eau claire.             <ul style="list-style-type: none"> <li>Ces pièces vont au lave-vaisselle.</li> <li>Si vous nettoyez ces pièces au lave-vaisselle : N'utilisez pas le séchage à l'air chaud.</li> </ul> </li> </ul>

- Après le nettoyage : Laissez toutes les pièces complètement sécher.

## ● Rangement

### ① INFO :

- Ne conservez pas d'ingrédients dans le réservoir **3**.
- Rangez le produit entièrement assemblé et en position verticale.

- Lorsque vous soulevez le produit, tenez-le par le bas du bloc principal .
- Si vous n'utilisez pas le produit sur une longue période :
  - Nettoyez le produit (voir « Nettoyage »).
  - Laissez toutes les pièces complètement sécher.
  - Réassemblez le produit (voir « Assemblage »).
- Couvrez le produit et rangez-le dans un endroit propre, sec et frais, protégé du rayonnement solaire direct.

## ● Mise au rebut

L'emballage se compose de matières recyclables pouvant être mises au rebut dans les déchetteries locales.



Veillez respecter l'identification des matériaux d'emballage pour le tri sélectif, ils sont identifiés avec des abréviations (a) et des chiffres (b) ayant la signification suivante : 1-7 : plastiques/20-22 : papiers et cartons/80-98 : matériaux composite.

## Produit :



Points de collecte sur [www.quefairedesdechets.fr](http://www.quefairedesdechets.fr)  
Privilégiez la réparation ou le don de votre appareil !

Le produit et les matériaux d'emballage sont recyclables et relèvent de la responsabilité élargie du producteur.

Éliminez-les séparément, en suivant l'Info-tri illustrée, dans l'intérêt d'un meilleur traitement des déchets.

Le logo Triman n'est valable qu'en France.



Votre mairie ou votre municipalité vous renseigneront sur les possibilités de mise au rebut des produits usagés.



Afin de contribuer à la protection de l'environnement, veuillez ne pas jeter votre produit usagé dans les ordures ménagères, mais éliminez-le de manière appropriée. Pour obtenir des renseignements concernant les points de collecte et leurs horaires d'ouverture, vous pouvez contacter votre municipalité.

## ● Garantie

### Article L217-16 du Code de la consommation

Lorsque l'acheteur demande au vendeur, pendant le cours de la garantie commerciale qui lui a été consentie lors de l'acquisition ou de la réparation d'un bien meuble, une remise en état couverte par la garantie, toute période d'immobilisation d'au moins sept jours vient s'ajouter à la durée de la garantie qui restait à courir. Cette période court à compter de la demande d'intervention de l'acheteur ou de la mise à disposition pour réparation du bien en cause, si cette mise à disposition est postérieure à la demande d'intervention.

Indépendamment de la garantie commerciale souscrite, le vendeur reste tenu des défauts de conformité du bien et des vices rédhibitoires dans les conditions prévues aux articles L217-4 à L217-13 du Code de la consommation et aux articles 1641 à 1648 et 2232 du Code Civil.

### Article L217-4 du Code de la consommation

Le vendeur livre un bien conforme au contrat et répond des défauts de conformité existant lors de la délivrance.

Il répond également des défauts de conformité résultant de l'emballage, des instructions de montage ou de l'installation lorsque celle-ci a été mise à sa charge par le contrat ou a été réalisée sous sa responsabilité.

## Article L217-5 du Code de la consommation

Le bien est conforme au contrat :

- 1° S'il est propre à l'usage habituellement attendu d'un bien semblable et, le cas échéant :
  - s'il correspond à la description donnée par le vendeur et posséder les qualités que celui-ci a présentées à l'acheteur sous forme d'échantillon ou de modèle ;
  - s'il présente les qualités qu'un acheteur peut légitimement attendre eu égard aux déclarations publiques faites par le vendeur, par le producteur ou par son représentant, notamment dans la publicité ou l'étiquetage ;
- 2° Ou s'il présente les caractéristiques définies d'un commun accord par les parties ou être propre à tout usage spécial recherché par l'acheteur, porté à la connaissance du vendeur et que ce dernier a accepté.

## Article L217-12 du Code de la consommation

L'action résultant du défaut de conformité se prescrit par deux ans à compter de la délivrance du bien.

## Article 1641 du Code civil

Le vendeur est tenu de la garantie à raison des défauts cachés de la chose vendue qui la rendent impropre à l'usage auquel on la destine, ou qui diminuent tellement cet usage que l'acheteur ne l'aurait pas acquise, ou n'en aurait donné qu'un moindre prix, s'il les avait connus.

## Article 1648 1er alinéa du Code civil

L'action résultant des vices rédhibitoires doit être intentée par l'acquéreur dans un délai de deux ans à compter de la découverte du vice.

Les pièces détachées indispensables à l'utilisation du produit sont disponibles pendant la durée de la garantie du produit.

Le produit a été fabriqué selon des critères de qualité stricts, et contrôlé consciencieusement avant sa livraison. En cas de défaut de matériau ou de fabrication, vous avez des droits légaux

vis-à-vis du vendeur du produit. Vos droits légaux ne sont en aucun cas limités par notre garantie mentionnée ci-dessous.

La garantie de ce produit est de 3 ans à partir de la date d'achat. La période de garantie commence à la date d'achat. Conservez l'original de la preuve d'achat dans un endroit sûr car ce document est nécessaire pour prouver l'achat.

Tout dommage ou défaut déjà présent au moment de l'achat doit être signalé immédiatement après le déballage du produit.

Si le produit présente un défaut de matériau ou de fabrication dans les 3 ans qui suivent la date d'achat, nous le réparerons ou le remplacerons - à notre choix - gratuitement pour vous. La période de garantie n'est pas prolongée par une demande de garantie acceptée. Cette mesure s'applique également pour les pièces remplacées et réparées.

Cette garantie est annulée si le produit a été endommagé ou utilisé ou entretenu de manière incorrecte.

La garantie couvre les défauts de matériels et de fabrication. Cette garantie ne couvre pas les pièces du produit soumises à une usure normale, et qui sont donc considérées comme des pièces d'usure (par exemple les piles, les piles rechargeables, tuyaux, les cartouches d'encre), ni les dommages aux pièces fragiles, par exemple les interrupteurs ou les pièces en verre.

## ● Faire valoir sa garantie

Pour garantir la rapidité d'exécution de la procédure de garantie, veuillez respecter les indications suivantes :

Veuillez conserver le ticket de caisse et la référence du produit (IAN 531025\_2507) à titre de preuve d'achat pour toute demande.

Le numéro de référence de l'article est indiqué sur la plaque d'identification, gravé sur la page de titre de votre manuel (en bas à gauche) ou sur un autocollant apposé sur la face arrière ou inférieure du produit.

En cas de dysfonctionnement du produit, ou de tout autre défaut, contactez en premier lieu le service après-vente par téléphone ou par e-mail aux coordonnées indiquées ci-dessous.

Vous pouvez alors envoyer franco de port tout produit considéré comme défectueux au service clientèle indiqué, accompagné de la preuve d'achat (ticket de caisse) et d'une description écrite du défaut avec mention de sa date d'apparition.

## ● **Service après-vente**

### **FR** **Service après-vente France**

Tél.: 0800 919 270

E-Mail: [owim@lidl.fr](mailto:owim@lidl.fr)

### **BE** **Service après-vente Belgique**

Tél.: 0800 12089

E-Mail: [owim@lidl.be](mailto:owim@lidl.be)



<b>Lijst van gebruikte pictogrammen/symbolen</b> .....	Pagina	53
<b>Inleiding</b> .....	Pagina	54
Beoogd gebruik .....	Pagina	54
Leveringsomvang .....	Pagina	54
Lijst van onderdelen .....	Pagina	54
Technische gegevens .....	Pagina	55
<b>Veiligheidsaanwijzingen</b> .....	Pagina	55
<b>Ingebruikname</b> .....	Pagina	61
Product uitpakken en grondig reinigen .....	Pagina	61
<b>Assemblage</b> .....	Pagina	61
<b>Bediening</b> .....	Pagina	61
Dranken klaarmaken .....	Pagina	62
Automatische reinigings-/ontdooifunctie .....	Pagina	62
<b>Probleemoplossing</b> .....	Pagina	63
<b>Schoonmaken en onderhoud</b> .....	Pagina	64
Demonteren .....	Pagina	64
Schoonmaken .....	Pagina	65
<b>Opbergen</b> .....	Pagina	65
<b>Afvoer</b> .....	Pagina	65
<b>Garantie</b> .....	Pagina	66
Afwikkeling in geval van garantie .....	Pagina	66
<b>Service</b> .....	Pagina	67

## Lijst van gebruikte pictogrammen/symbolen

 <p><b>GEVAAR!</b> – Duidt op een gevaar met een hoog risico dat ernstig letsel of de dood tot gevolg kan hebben, als dit niet wordt voorkomen (bijv. verstikkingsgevaar)</p>	 <p>Volg de aanwijzingen in de gebruiksaanwijzingen op!</p>
 <p><b>WAARSCHUWING!</b> – Duidt op een gevaar met een middelmatig risico dat ernstig letsel of de dood tot gevolg kan hebben, als dit niet wordt voorkomen (bijv. gevaar voor elektrische schokken)</p>	 <p><b>WAARSCHUWING!</b> Kans op elektrische schokken!</p>
 <p><b>VOORZICHTIG!</b> – Duidt op een gevaar met een laag risico dat licht tot matig letsel tot gevolg kan hebben, als dit niet wordt voorkomen (bijv. verbrandingsgevaar)</p>	 <p><b>WAARSCHUWING!</b> Explosiegevaar! Explosieve materialen!</p>
 <p><b>OPGELET!</b> – Waarschuwt voor mogelijke schade aan eigendommen (bijv. risico op kortsluiting)</p>	 <p><b>WAARSCHUWING!</b> Brandgevaar! Brandbare materialen!</p>
 <p><b>INFO:</b> Dit symbool met de aanduiding “Info” duidt op verdere nuttige informatie.</p>	 <p>Wisselstroom/-spanning</p>
<p>Geschikt voor de vaatwasmachine:</p>  <ul style="list-style-type: none"> <li><input type="checkbox"/> 1 Schenkhandel</li> <li><input type="checkbox"/> 3 Container</li> <li><input type="checkbox"/> 4 Roereenheid</li> <li><input type="checkbox"/> 8 Lekbak</li> <li><input type="checkbox"/> 9 Lekbakdeksel</li> <li><input type="checkbox"/> 11 Condenswaterbak</li> <li><input type="checkbox"/> 13 Schenkhandelkap</li> <li><input type="checkbox"/> 30 Schenkeenheid</li> </ul>	 <p>Geschikt voor voedsel Dit product heeft geen negatieve effecten op smaak of geur.</p> <ul style="list-style-type: none"> <li><input type="checkbox"/> Veiligheidsaanwijzingen</li> <li><input type="checkbox"/> Aanwijzingen voor het gebruik</li> </ul>  <p>Het CE-teken bevestigt dat het product voldoet aan de betreffende EU-richtlijnen.</p>

## **PREMIUM SLUSH-IJSMACHINE**

### ● **Inleiding**

Hartelijk gefeliciteerd met de aankoop van uw nieuwe product. U heeft voor een hoogwaardig product gekozen. De gebruiksaanwijzing is een deel van het product. Deze bevat belangrijke aanwijzingen voor veiligheid, gebruik en verwijdering. Maakt U zich voor de ingebruikname van het product met alle bedienings- en veiligheidsvoorschriften vertrouwd. Gebruik het product alleen zoals beschreven en voor de aangegeven toepassingsgebieden. Overhandig alle documenten bij doorgifte van het product aan derden.

Je kunt deze en vele andere handleidingen downloaden en bekijken op [www.lidl-service.com](http://www.lidl-service.com). Door deze QR-code te scannen, kom je meteen op de Lidl service website ([www.lidl-service.com](http://www.lidl-service.com)) waar je jouw gebruiksaanwijzing kunt openen door het artikelnummer (IAN) 531025\_2507 in te voeren.



### ● **Beoogd gebruik**

- Dit product kan worden gebruikt voor het maken van bevroren dranken (bijv. slush-ijsdranken).
- Het product is uitsluitend bestemd voor persoonlijk gebruik.
- Het product is niet voor commercieel gebruik of voor vergelijkbare toepassingen bestemd.
- Het product is alleen geschikt voor gebruik binnenshuis.

- Het product mag niet in tropische gebieden worden gebruikt.
- Andere manieren van gebruik of veranderingen van het product worden beschouwd als onjuist en kunnen beschadigingen veroorzaken.
- De fabrikant wijst iedere aansprakelijkheid af voor schade die is ontstaan door ander gebruik dan het beoogde.

### ● **Leveringsomvang**

Controleer na het uitpakken van het product of de levering volledig is en of alle onderdelen in goede staat verkeren. Verwijder vóór gebruik al het verpakkingsmateriaal.

- 1 Hoofdeenheid
- 1 Container
- 1 Roereenheid
- 1 Condenswaterbak
- 1 Lekbak
- 1 Lekbakdeksel
- 1 Quick-Start-Guide en receptenboek
- 1 Beknopte handleiding

### ● **Lijst van onderdelen**

Vouw voor het lezen de bladzijden met de afbeeldingen uit en maak uzelf daarna vertrouwd met alle functionaliteit van het product.

Afb. A

- 1 Schenkhendel
- 2 Deksel
- 3 Container
- 4 Roereenheid
- 5 Vergrendelingshendel
- 6 Ventilatieopeningen
- 7 Hoofdeenheid
- 8 Lekbak
- 9 Lekbakdeksel
- 10 Bedieningspaneel
- 11 Condenswaterbak
- 12 Verdampert
- 13 Schenkhendelkap

Afb. B

- 14 Display
- 15 Balkweergave
- 16 Toets +
- 17 Toets **FRAPPE** (koffiedrank)
- 18 Toets **COCKTAIL**
- 19 Toets **CLEAN** (schoonmaken)
- 20 Toets ► || (start/pauze)
- 21 Toets ☺ (aan/uit)
- 22 Toets ⏸ (kinderslot)
- 23 Toets **WINE** (wijn)
- 24 Toets **MILK SHAKE** (milkshake)
- 25 Toets **SLUSHIE** (slush-ijs)
- 26 Toets –

Afb. E

- 27 Markering voor maximale vulling
- 28 Markering voor minimale vulling

Afb. F

- 29 Sluutklem
- 30 Schenkeenheid

## ● Technische gegevens

Voedingsspanning:	220-240 V~, 50 Hz
Nominaal vermogen:	220 W
Energieverbruik wanneer uitgeschakeld*:	0,5 W
Nominale stroom:	1,4 A
Beschermingsklasse:	I
Klimaatklasse:	N, SN
Reservoirinhoud	
– min.:	500 ml
– max.:	1900 ml
Koelmiddel:	R290 (propaan)
Isolerend drijfgas:	Cyclopentaan (C <sub>5</sub> H <sub>10</sub> )

## Informatie over koelmiddel R290

- Dit product gebruikt het 100 % HCFC-vrije R290 en cyclopentaan als koelmiddel en isolatiemateriaal. Dit helpt de ozonlaag te beschermen en het zogenaamde broeikaseffect te verminderen. U kunt dergelijke apparaten identificeren aan de hand van de informatie “Koelmiddel R290” op het typeplaatje.
- Zorg ervoor dat u het koelmiddelcircuit niet beschadigt, aangezien zelfs kleine hoeveelheden R290 kunnen bijdragen aan het broeikas effect wanneer ze vrijkomen. Dit geldt zowel voor het vervoer van het product als voor de gehele levensduur ervan. Zorg er ook voor dat u het product op de juiste wijze afvoert in overeenstemming met de plaatselijke voorschriften.
- De verschillende klimaatklassen worden in de volgende tabel uitgelegd:

Klimaat-klasse	Betekenis	Omgevings-temperatuur
SN	Geschikt voor subnormaal klimaat	+10 °C tot +32 °C
N	Geschikt voor normaal klimaat	+16 °C tot +32 °C



## Veiligheidsaanwijzingen

**MAAK U VÓÓR HET GEBRUIK VAN HET PRODUCT VERTROUWD MET ALLE VEILIGHEIDSTIPS EN GEBRUIKSAANWIJZINGEN! ALS U DIT PRODUCT**

\* Na 10 minuten inactiviteit schakelt het product automatisch over naar de uitgeschakelde stand (nadat de koelhouddmodus is afgeloten, zie “Bediening”).

## AAN IEMAND ANDERS DOORGEEFT, GEEF DAN OOK ALLE DOCUMENTATIE MEE!

In geval van schade als gevolg van het niet naleven van deze gebruiksaanwijzing vervalt uw aanspraak op garantie! Wij aanvaarden geen aansprakelijkheid voor gevolgschade! Er wordt geen aansprakelijkheid aanvaard voor materiële schade of persoonlijk letsel, die ontstaat als gevolg van ondeskundig gebruik of het niet opvolgen van de veiligheidsaanwijzingen!

### **Kinderen en personen met beperkingen**

#### **⚠ WAARSCHUWING! LEVENSGEVAAR EN KANS OP ONGEVALLEN VOOR PEUTERS EN KINDEREN!**

Laat kinderen nooit zonder toezicht achter met het verpakkingsmateriaal. Het verpakkingsmateriaal vormt een verstikkingsgevaar. Kinderen onderschatten vaak de daaraan verbonden gevaren. Houd kinderen altijd uit de buurt van verpakkingsmateriaal.

- Dit product mag door kinderen vanaf 8 jaar alsmede door personen met verminderde fysieke, sensorische of geestelijke vermogens of gebrek aan ervaring en kennis alleen gebruikt worden als ze onder supervisie staan of geïnstrueerd zijn wat betreft veilig gebruik van het apparaat en begrepen hebben welke gevaren uit dat gebruik voortvloeien.
- Kinderen van 3 tot 8 jaar mogen het product vullen en legen.
- Kinderen mogen niet met het product spelen.
- Reiniging en onderhoud door de gebruiker mogen niet door kinderen zonder toezicht worden uitgevoerd.

### **Brandbare en explosieve stoffen**

#### **GEVAAR! Explosiegevaar en brandgevaar!**

- Ophoping van gas kan explosies veroorzaken.
- Er wordt een brandbaar koelmiddel gebruikt. Prik de koelmiddelleiding niet door.

- Gebruik geen ontvlambare vloeistoffen om het product of de accessoires schoon te maken.
- Gebruik geen ontdooiingssprays, omdat deze explosieve gassen kunnen produceren.



**WAARSCHUWING!**  
**Brandgevaar!**  
**Brandbare materialen!**

- Het koelmiddelcircuit en de compressor bevatten ontvlambare vloeistoffen.
- Het koelmiddel (R290) en het isolerende drijfgas (cyclopentaan) zijn zeer brandbaar.
- Propana is een natuurlijk gas met een hoge mate van milieuvriendelijkheid, maar het is brandbaar. Zorg ervoor dat u geen enkel onderdeel van het koelmiddelcircuit beschadigt tijdens het transport en de installatie van het product.
- Let op de waarschuwingsstickers “Brandgevaar” op de achterkant van het product of op de compressor.

- Vermijd open vuur en ontstekingsbronnen bij gebruik, onderhoud en afvoer van het product.
- Ventileer de ruimte grondig waar het product wordt geplaatst.

**⚠ WAARSCHUWING!**

Bewaar geen explosieve stoffen in dit product, zoals spuitbussen met brandbare drijfgassen.

**⚠ WAARSCHUWING!**

Beschadig het koelmiddelcircuit niet.

**Beoogd gebruik**

- Het apparaat is bestemd om in het huishouden en op vergelijkbare plaatsen te worden gebruikt zoals bijvoorbeeld:
  - In keukens voor medewerkers in winkels, bureaus en andere commerciële instellingen;
  - In agrarische gebouwen;
  - Door klanten in hotels, motels en andere onderkomens;
  - In bed-and-breakfasts.
- Gebruik het product nooit buiten.
- Het product is geschikt voor klimaatklassen N en SN (zie “Technische gegevens”). De koelprestaties van het product zijn gegarandeerd

bij omgevingstemperaturen van +10 °C tot +32 °C. Als de omgevingstemperatuur van dit bereik afwijkt, kan het koelvermogen worden verminderd.

- Het product is niet bestemd voor gebruik als inbouwapparaat.
- De containers en accessoires van het product zijn niet geschikt voor de magnetron.

## Elektrische veiligheid



### **WAARSCHUWING!**

#### **Kans op elektrische schokken!**

Gebruik het product nooit als het is beschadigd. Trek de stekker uit het stopcontact en neem contact op met uw verkoper als het product beschadigd is.

- Voordat u het product aansluit op het elektriciteitsnet: Controleer of de spanning en de nominale stroom in overeenstemming zijn met de op het typeplaatje van het product aangegeven informatie.
- Controleer de stekker en het aansluitsnoer regelmatig op beschadigingen.

Als het aansluitsnoer van dit product is beschadigd, moet dit om gevaren te vermijden door de fabrikant, zijn klantenservice of een vergelijkbaar gekwalificeerde persoon worden vervangen.

- Bescherm het aansluitsnoer tegen beschadiging: Laat het niet over scherpe randen hangen en plet of buig het niet.
- Raak de hoofdeenheid, het aansluitsnoer en de stekker niet met natte handen aan.
- Steek de stekker in een goed bereikbaar stopcontact.
- Trek de stekker nooit aan het aansluitsnoer uit het stopcontact.
- Bescherm het product, het aansluitsnoer en de stekker tegen stof, direct zonlicht, waterdruppels en opspattend water.
- Dompel de hoofdeenheid nooit onder in water of andere vloeistoffen.

## Vóór gebruik

**⚠ WAARSCHUWING!** Houd ventilatieopeningen in de behuizing van het product vrij van blokkeringen.

## **⚠ WAARSCHUWING!**

Gebruik geen elektrische apparatuur in de containers van het product waarin voedsel wordt opgeslagen, tenzij dit het type is dat door de fabrikant wordt aanbevolen.

**⚠ WAARSCHUWING!** Let er bij het plaatsen van het product op dat het aansluitsnoer niet afgeklemd wordt of kan beschadigen.

**⚠ WAARSCHUWING!** Plaats niet meerdere stopcontacten of draagbare stroomadapters achter het product.

- Voordat u het product voor de eerste keer gebruikt of na transport: Wacht 2 uur nadat u het product hebt geplaatst. Laat het containerdeksel minsten 2 uur lang open staan.
- Kiep of kantel het product niet onder een hoek van meer dan 45°.
- Houd het product minstens 10 cm verwijderd van andere objecten om een optimale warmte-afgifte te garanderen.
- Bescherm het product tegen hitte. Zet het product niet neer in de buurt van open

vlammen of warmtebronnen zoals kachels of verwarmingsapparatuur.

- Stel het product niet bloot aan extrem omstandigheden. Vermijd de volgende omstandigheden:
  - Hoge vochtigheid of natigheid
  - Extreem hoge of lage temperaturen
  - Direct zonlicht

## **Bediening**

### **⚠ WAARSCHUWING!**

Gebruik geen mechanische hulpmiddelen of andere middelen om het ontdooiproces te versnellen, anders dan die door de fabrikant worden aanbevolen.

**⚠ WAARSCHUWING!** Vul het product alleen met drinkbare ingrediënten.

- Schakel het product niet kort na elkaar uit en daarna weer in. Wacht na het uitschakelen van het product minstens 5 minuten, voordat u het opnieuw inschakelt. Anders bestaat het risico dat de compressor beschadigd wordt.
- Gebruik geen gedestilleerd water. We bevelen het gebruik van bronwater aan. Gebruik

kraanwater alleen als u zich in een gebied bevindt waar u veilig kraanwater kunt drinken.

- Gebruik uitsluitend de met het product meegeleverde accessoires.
- Als u het deksel te lang open laat staan, kan de temperatuur in de container aanzienlijk stijgen. Dit kan leiden tot verminderde drank.
- Steek nooit vingers of scherpe voorwerpen in de schenktuit.
- Vul de container niet verder dan de markering voor maximale vulling.
- Raak bewegende delen niet aan tijdens bedrijf. Houd uw haar en kleding uit de buurt wanneer u de container vult of het product gebruikt.
- Laat het product nooit zonder toezicht als het gebruikt wordt.
- Zorg ervoor dat de container stevig is bevestigd en dat het deksel tijdens gebruik is gesloten.
- Laat nooit onderdelen van het product vallen. Ruwe hantering kan leiden tot onherstelbare schade aan het product.

## Schoonmaken en onderhoud



### **WAARSCHUWING!** **Kans op elektrische**

**schokken!** Voor het schoonmaken: Schakel het product uit. Trek de stekker uit het stopcontact.

- Probeer de hoofdeenheid niet te openen en/of het product te repareren. Neem in geval van een storing contact op met onze klantenservice (zie "Service") of laat het product repareren door een gekwalificeerde persoon.
- Volg deze instructies om besmetting van voedsel te voorkomen:
  - Reinig regelmatig oppervlakken die met levensmiddelen in aanraking komen, en toegankelijke afvoersystemen.
  - Als u het product 48 uur niet hebt gebruikt: Maak de containers en de condenswaterbak schoon (zie "Schoonmaken en onderhoud").
  - Als het product gedurende een langere periode leeg staat: Schakel het product uit. Laat het product ontdooien, maak het

schoon en laat het drogen. Houd het deksel geopend om schimmelvorming te voorkomen.

- Gebruik geen mechanische apparaten om het product te ontdooien. Voer de automatische reinigingsfunctie uit (zie "Automatische reinigings-/ontdooifunctie") om het product te ontdooien.

## Verwijdering

- Gooi het product alleen weg bij een erkend afvalinzamelpunt. Gooi het product niet in het vuur.
- Voer het product af overeenkomstig de plaatselijke voorschriften voor brandbare koelmiddelen.

## ● Ingebruikname

### ● Product uitpakken en grondig reinigen

1. Haal het product uit zijn verpakking en verwijder al het verpakkingsmateriaal en beschermfolie.
2. Controleer of alle onderdelen aanwezig zijn en of de beschrijving van het meegeleverde volledig is (zie "Leveringsomvang").
3. Controleer of het product en alle onderdelen in goede staat zijn. Mocht u een beschadiging of een defect vaststellen, gebruik het product dan niet, maar ga te werk zoals beschreven in het hoofdstuk "Garantie".
4. Maak voor het eerste gebruik alle onderdelen van het product schoon zoals dat in het hoofdstuk "Schoonmaken en onderhoud" staat beschreven.

## ● Assemblage

① **INFO:** Voordat u het product op het stopcontact aansluit: Wacht ten minste 2 uur om het koelmiddel in de condensor te laten zakken.

1. Plaats de hoofdeenheid **7** rechtop op een vlakke, stabiele, schone en droge ondergrond.  
Handhaaf een afstand van minimaal 10 cm tot de ventilatieopeningen **6** aan.
2. Bevestig het lekbakdeksel **9** aan de lekbak **8** (afb. C ①).
3. Lijn het uitstekende gedeelte van de lekbak **8** uit met de bijbehorende opening van de hoofdeenheid **7** (afb. C ①).
4. Schuif de lekbak **8** tot aan de aanslag over de hoofdeenheid **7** (afb. C ②).
5. Plaats de roereenheid **4** in de container **3**.
6. Draai de vergrendelingshendel **5** tegen de wijzers van de klok in (afb. D ①).
7. Plaats de container **3** op de hoofdeenheid **7**.
8. Container **3** vergrendelen: Draai de vergrendelingshendel **5** met de wijzers van de klok mee (afb. D ②).

## ● Bediening

① **INFO:**

- Doe geen warme ingrediënten in de container **3**.
- Doe geen vast of bevroren voedsel of ijsblokjes in de container **3**.
- Alle ingrediënten samen moeten ten minste 6 g suiker per 100 ml bevatten (d.w.z. een totaal suikergehalte van ten minste 6 %).
- Bij gebruik van de modi **COCKTAIL** of **WINE** (wijn): Alle ingrediënten samen moeten een alcoholgehalte tussen 2,8 % en 16 % bevatten.
- Bij gebruik van de modi **MILK SHAKE** (milkshake) of **FRAPPE** (koffiedrank): Giet de drank binnen 30 minuten in uw kop/glas om te voorkomen dat de drank te schuimerig wordt.

- Voordat u ingrediënten in de container **3** stop: Wij raden aan vooraf vloeistoffen te koelen en niet-vloeibare ingrediënten te pureren en te koelen voor optimale resultaten.
- Voordat u de drank inschenkt: Wij raden aan de bekerglazen van tevoren af te koelen voor een zo koud mogelijk resultaat.
- Voor een optimaal resultaat raden wij u aan de container **3** te vullen tot de markering voor maximale vulling **27** (1900 ml).
- U kunt het product maximaal 12 uur ononderbroken gebruiken.

## ● **Dranken klaarmaken**

1. Schuif het deksel **2** in de richting van de schenkhendel **1** (afb. E).
2. Doe de ingrediënten langzaam in de container **3** (afb. E).  
Het niveau moet zich tussen de markering voor minimale vulling **28** en de markering voor maximale vulling **27** bevinden (afb. E).
3. Sluit het deksel **2**.
4. Steek de stekker in een daarvoor geschikt stopcontact.
5. Inschakelen: Druk op **21**.
6. Modus kiezen: Druk op **FRAPPE** (koffiedrank) **17**, **COCKTAIL** **18**, **WINE** (wijn) **23**, **MILK SHAKE** (milkshake) **24** of **SLUSHIE** (slush-ijjs) **25**.
7. Consistentie aanpassen (optioneel): Druk op **-** **26** of **+** **16**.

Toets	Betekenis
<b>26</b> -	Dunnere consistentie
<b>16</b> +	Dikkere consistentie

De consistentie-instelling wordt weergegeven met behulp van de balkweergave **15**.

De fabrieksinstelling is 3 balken (gemiddelde consistentie).

Als u het product uit- en weer inschakelt, wordt de laatst geselecteerde consistentie ingesteld.

8. Het mengproces starten: Druk op **▶** **20**. Alleen de toets van de geselecteerde modus licht op.

Het kinderslot wordt automatisch binnen 10 seconden geactiveerd. **22** licht op. Het bedieningspaneel **10** is vergrendeld.

9. Het bedieningspaneel **10** ontgrendelen: Houdt **22** 3 seconden lang ingedrukt. **22** dooft.
10. Het mengen stoppen/hervatten: Druk op **▶** **20**.
11. Als de drank klaar is:
  - Er klinkt een signaal.
  - Het product gaat naar de koelhoudmodus. Op de display **14** wordt "COOL" weergegeven.
  - Als u niet op een toets drukt, blijft het product maximaal 12 uur in de koelhoudmodus.
12. Schenk de drank in:
  - Plaats uw kop/glas op het lekbakdeksel **9** en onder de schenkhendelkap **13**.
  - Bedien de schenkhendel **1**.
13. Uitschakelen: Druk op **21**.

## ● **Automatische reinigings-/ontdooifunctie**

1. Als de container **3** leeg is: Schuif het deksel **2** in de richting van de schenkhendel **1** (afb. E).
2. Vul de container **3** tot aan de markering voor maximale vulling **27** met helder water bij een temperatuur van max. +50 °C (afb. E).
3. Inschakelen: Druk op **21**.
4. Reinigen/ontdooien starten: Druk op **CLEAN** **19**.  
De procedure duurt ca. 4 minuten.
5. Als de procedure is voltooid:
  - Plaats een grote kop/glas op het lekbakdeksel **9** en onder de schenkhendelkap **13**.
  - Bedien de schenkhendel **1** om de container **3** leeg te maken.
6. Als de container **3** niet schoon genoeg is: Herhaal de procedure.
7. Uitschakelen: Druk op **21**.

## ● Probleemoplossing

Probleem	Oorzaak	Oplossing
Het product schakelt niet in of stopt plotseling met werken.	De stekker is niet in het stopcontact gestoken.	Steek de stekker in een daarvoor geschikt stopcontact.
	Het product is niet correct geassembleerd.	Assembleer het product op de juiste wijze (zie "Assemblage").
	Er zit niet genoeg vloeistof in de container <b>3</b> .	Let op dat het niveau zich tussen de markering voor minimale vulling <b>28</b> en de markering voor maximale vulling <b>27</b> bevindt (afb. E).
	De gebruikte ingrediënten hebben een te laag suikergehalte. Dit maakt dat de roereenheid <b>4</b> de ingrediënten krast. Als het product detecteert dat de roereenheid de ingrediënten krast, wordt het koelproces afgebroken en wordt het product automatisch opnieuw gestart. Het product wordt maximaal 6 keer opnieuw opgestart voordat het automatisch wordt uitgeschakeld.	Gebruik ingrediënten met een hoger suikergehalte. Alle ingrediënten samen moeten ten minste 6 g suiker per 100 ml bevatten (d.w.z. een totaal suikergehalte van ten minste 6 %).
	De motor is overbelast (overbelastingsbeveiliging wordt geactiveerd).	Schakel het product uit. Verwijder de stekker. Laat het product minstens 15 minuten lang afkoelen. Verwijder alle ingrediënten die de roereenheid <b>4</b> blokkeren voordat u het product opnieuw gebruikt.
De roereenheid <b>4</b> maakt krassen op de ingrediënten of de container <b>3</b> .	De gebruikte ingrediënten hebben een te laag suikergehalte. Hierdoor daalt de interne temperatuur van het product en befrist de verdamer <b>12</b> . Dit maakt de consistentie van de drank te hard.	Gebruik ingrediënten met een hoger suikergehalte. Alle ingrediënten samen moeten ten minste 6 g suiker per 100 ml bevatten (d.w.z. een totaal suikergehalte van ten minste 6 %).
	De roereenheid <b>4</b> is niet goed geplaatst.	Breng de roereenheid <b>4</b> correct aan (zie "Assemblage").
	De roereenheid <b>4</b> is vervormd en moet worden vervangen.	Neem contact op met onze klantendienst (zie "Service").

Probleem	Oorzaak	Oplossing
Op de display <b>14</b> wordt <b>OPEN</b> weergegeven.	De container <b>3</b> is niet goed geplaatst.	Installeer de container <b>3</b> correct samen met de roereenheid <b>4</b> . Vergrendel de containers goed (zie "Assemblage").  Als het probleem zich blijft voordoen, neemt u contact op met onze klantenservice (zie "Service") of laat u het product repareren door een gekwalificeerde servicemedewerker.
Op de display <b>14</b> wordt <b>E1</b> weergegeven.	Kortsluiting bij de sensor	Schakel het product uit. Trek de stekker uit het stopcontact en steek hem er weer in. Schakel het product in.  Als het probleem zich blijft voordoen, neemt u contact op met onze klantenservice (zie "Service") of laat u het product repareren door een gekwalificeerde servicemedewerker.
Op de display <b>14</b> wordt <b>E2</b> weergegeven.	Onderbreking bij de sensor	
Op de display <b>14</b> wordt <b>E3</b> weergegeven.	Motorfout	

## ● Schoonmaken en onderhoud

- ⚠ WAARSCHUWING! Kans op elektrische schokken!** Voor het schoonmaken: Trek de stekker uit het stopcontact.
- ⚠ WAARSCHUWING! Kans op elektrische schokken!** Dompel de hoofdeenheid nooit onder in water of andere vloeistoffen. Houd de hoofdeenheid nooit onder stromend water.
- ⚠ OPGELET! Risico op schade aan het product!** Gebruik voor het schoonmaken van het product geen schurende, agressieve schoonmaakmiddelen, harde borstels of spitse voorwerpen.
- ① INFO:** Voordat u het product demonteert en alle onderdelen reinigt: Voer de automatische reinigingsfunctie uit (zie "Automatische reinigings-/ontdoof functie").

## ● Demonteren

### Container, roereenheid, lekbak, condenswaterbak

1. Container **3** ontgrendelen: Draai de vergrendelingshendel **5** tegen de wijzers van de klok in (afb. D ①).
2. Neem de container **3** van de hoofdeenheid **7**.
3. Verwijder de roereenheid **4** van de container **3**.
4. Verwijder de lekbak **8** van de hoofdeenheid **7**.
5. Verwijder het lekbakdeksel **9** van de lekbak **8**.
6. Verwijder de condenswaterbak **11** van de hoofdeenheid **7**.
7. Na de reiniging:
  - Plaats de condenswaterbak **11** in de hoofdeenheid **7**.
  - Zet het product weer in elkaar (zie "Assemblage").

## Schenkhandel, schenkhandelkap, schenkeenhed

1. Verwijder de schenkhandelkap [13] (afb. F ①).
2. Houd de sluitklem [29] ingedrukt (afb. F ②).
3. Verwijder de schenkhandel [1] en de schenkeenhed [30] (afb. F ③).
4. Na de reiniging: Monteer de schenkhandel [1], de schenkeenhed [30] en de schenkhandelkap [13] weer in omgekeerde volgorde.

## ● Schoonmaken

Onderdeel	Schoonmaken
[7] Hoofdeenheid	<ul style="list-style-type: none"> <li><input type="checkbox"/> Veeg het onderdeel af met een enigszins vochtige doek.</li> <li><input type="checkbox"/> Doe bij een hardnekkige verontreiniging een beetje zacht schoonmaakmiddel op de doek.</li> </ul>
[12] Verdamer (met achterste afdichtring)	<p><b>⚠ OPGELET! Risico op schade aan het product!</b>            Probeer de achterste afdichtring niet te verwijderen of eraan te trekken. Als de achterste afdichtring beschadigd of vervormd is, kan dit leiden tot waterlekage en onherstelbare schade.</p> <ul style="list-style-type: none"> <li><input type="checkbox"/> Veeg het onderdeel af met een schone doek.</li> </ul>

Onderdeel	Schoonmaken
[1] Schenkhandel	<ul style="list-style-type: none"> <li><input type="checkbox"/> Maak deze onderdelen goed schoon met water met een beetje afwasmiddel.</li> <li><input type="checkbox"/> Spoel ze vervolgens af met schoon water.</li> <li>■ Deze onderdelen zijn vaatwasmachinebestendig.</li> <li>■ Als u deze onderdelen in de vaatwasmachine schoonmaakt: Gebruik geen heteluchtdroging.</li> </ul>
[3] Container	
[4] Roereenheid	
[8] Lebbak	
[9] Lebbakdeksel	
[11] Condenswaterbak	
[13] Schenkhandelkap	<ul style="list-style-type: none"> <li><input type="checkbox"/> Na de reiniging: Laat alle onderdelen volledig drogen.</li> </ul>
[30] Schenkeenhed	

- Na de reiniging: Laat alle onderdelen volledig drogen.

## ● Opbergen

### ① INFO:

- Bewaar geen ingrediënten in de container [3].
- Berg het product volledig in elkaar en rechtop op.
- Wanneer u het product optilt, houdt u het vast aan de onderkant van de hoofdeenheid [7].
- Als u het product voor langere tijd niet gebruikt:
  - Reinig het product (zie "Schoonmaken").
  - Laat alle onderdelen volledig drogen.
  - Zet het product weer in elkaar (zie "Assemblage").
- Dek het product af en berg het op een koele, droge plaats zonder rechtstreeks zonlicht op.

## ● Afvoer

De verpakking bestaat uit milieuvriendelijke grondstoffen die u via de plaatselijke recyclingcontainers kunt afvoeren.



Neem de aanduiding van de verpakkingsmaterialen voor de afvalscheiding in acht. Deze zijn gemarkeerd met de afkortingen (a) en

een cijfers (b) met de volgende betekenis: 1-7: kunststoffen/20-22: papier en vezelplaten/80-98: composietmaterialen.

## Product:



Het product, en de verpakkingsmaterialen kunnen worden gerecycled en zijn onderhevig aan een uitgebreide verantwoordelijkheid van de fabrikant.

Gooi ze apart weg, overeenkomstig de aangegeven Info-tri (informatie over afvalscheiding), voor een beter afvalbeheer.

Het Triman-logo geldt alleen voor Frankrijk.



Informatie over de mogelijkheden om het uitgediende product na gebruik te verwijderen, verstrekt uw gemeentelijke overheid.



Gooi het afgedankte product omwille van het milieu niet weg via het huisvuil, maar geef het af bij het daarvoor bestemde depot of het gemeentelijke milieupark. Over afgifteplaatsen en hun openingstijden kunt u zich bij uw aangewezen instantie informeren.

## ● Garantie

Het product werd volgens strenge kwaliteitsrichtlijnen gemaakt en voor de uitlevering zorgvuldig gecontroleerd. In geval van materiaal- of fabricagefouten hebt u tegenover de verkoper van het product wettelijke rechten. Uw wettelijke rechten worden op geen enkele manier door onze hieronder vermelde garantie beperkt.

De garantie voor dit product bedraagt 3 jaar vanaf aankoopdatum. De garantieperiode gaat in op de datum van aankoop. Bewaar het originele bewijs van aankoop op een veilige plek aangezien dit document nodig is als bewijs.

Alle beschadigingen of gebreken die reeds op het moment van aankoop aanwezig zijn, moeten meteen na het uitpakken van het product worden gemeld.

Mocht het product binnen 3 jaar na aankoopdatum een materiaal- of fabricagefout vertonen, zullen wij het – naar onze keuze – gratis voor u repareren of vervangen. De garantieperiode wordt door een plaatsgevonden garantieverlening niet verlengd. Dit geldt ook voor vervangen en gerepareerde onderdelen.

Deze garantie vervalt als het product werd beschadigd of onjuist is gebruikt of onderhouden.

De garantie dekt materiaal- en fabricagefouten af. Deze garantie dekt geen productonderdelen die aan normale slijtage onderhevig zijn en daarom als verbruiksartikelen worden beschouwd (bv. batterijen, oplaadbare batterijen, slangen, inktpatronen), noch dekt zij schade aan breekbare onderdelen, bv. schakelaars of onderdelen die van glas zijn gemaakt.

## ● Afwikkeling in geval van garantie

Om een snelle afhandeling van uw reclamatie te waarborgen dient u de volgende instructies in acht te nemen:

Houd bij alle vragen alstublieft de kassabon en het artikelnummer (IAN 531025\_2507) als bewijs van aankoop bij de hand.

Het artikelnummer vindt u op de typeplaat, ingegraveerd, op het titelblad van uw handleiding (linksonder) of als sticker op de achter- of onderzijde.

Wanneer er storingen in de werking of andere gebreken optreden, dient u eerst telefonisch of per e-mail contact met de onderstaande service-afdeling op te nemen.

Een als defect geregistreerd product kunt u dan samen met uw aankoopbewijs (kassabon) en vermelding van de concrete schade alsmede het tijdstip van optreden voor u franco aan het u meegedeelde servicepunt verzenden.

## ● **Service**

### **(NL) Service Nederland**

Tel.: 0800 0249630

E-Mail: [owim@lidl.nl](mailto:owim@lidl.nl)

### **(BE) Service België**

Tel.: 0800 12089

E-Mail: [owim@lidl.be](mailto:owim@lidl.be)



<b>Wykaz użytych piktogramów/symboli</b> .....	Strona	69
<b>Wstęp</b> .....	Strona	70
Użytkowanie zgodne z przeznaczeniem .....	Strona	70
Zakres dostawy .....	Strona	70
Wykaz części .....	Strona	70
Dane techniczne .....	Strona	71
<b>Instrukcje bezpieczeństwa</b> .....	Strona	71
<b>Uruchomienie</b> .....	Strona	77
Rozpakowanie i dokładne czyszczenie .....	Strona	77
<b>Montaż</b> .....	Strona	77
<b>Obsługa</b> .....	Strona	78
Przygotowywanie napojów .....	Strona	78
Automatyczne czyszczenie/odmrażanie .....	Strona	79
<b>Rozwiązywanie problemów</b> .....	Strona	79
<b>Czyszczenie i konserwacja</b> .....	Strona	80
Demontaż .....	Strona	81
Czyszczenie .....	Strona	81
<b>Przechowywanie</b> .....	Strona	82
<b>Utylizacja</b> .....	Strona	82
<b>Gwarancja</b> .....	Strona	83
Sposób postępowania w przypadku naprawy gwarancyjnej .....	Strona	83
<b>Serwis</b> .....	Strona	83

## Wykaz użytych piktogramów/symboli

	<p><b>NIEBEZPIECZEŃSTWO!</b> - Wskazuje niebezpieczeństwo o wysokim stopniu ryzyka, które, jeśli się go nie uniknie, spowoduje śmierć lub poważne obrażenia (np. uduszenie)</p>		<p>Postępować zgodnie z instrukcjami zawartymi w instrukcji obsługi!</p>
	<p><b>OSTRZEŻENIE!</b> - Wskazuje niebezpieczeństwo o średnim stopniu ryzyka, które, jeśli się go nie uniknie, może spowodować śmierć lub poważne obrażenia (np. ryzyko porażenia prądem)</p>		<p><b>OSTRZEŻENIE!</b> Ryzyko porażenia prądem!</p>
	<p><b>OSTROŻNIE!</b> - Wskazuje niebezpieczeństwo o niskim stopniu ryzyka, które, jeśli się go nie uniknie, może spowodować niewielkie lub umiarkowane obrażenia (np. ryzyko poparzenia)</p>		<p><b>OSTRZEŻENIE!</b> Ryzyko eksplozji! Materiały wybuchowe!</p>
	<p><b>UWAGA!</b> - Ostrzega przed możliwymi szkodami materialnymi (np. ryzyko zwarcia)</p>		<p><b>OSTRZEŻENIE!</b> Ryzyko pożaru! Materiały łatwopalne!</p>
	<p><b>INFO:</b> Ten symbol ze słowem „Info” zawiera dalsze użyteczne informacje.</p>		<p>Prąd przemienny/napięcie przemienne</p>
	<p>Nadaje się do mycia w zmywarce:</p> <ul style="list-style-type: none"> <li>1 Dźwignia nalewania</li> <li>3 Pojemnik</li> <li>4 Mieszadło</li> <li>8 Tacka ociekowa</li> <li>9 Pokrywa tacki ociekowej</li> <li>11 Tacka na skropliny</li> <li>13 Pokrywa osłony wylewki</li> <li>30 Wylewka</li> </ul>		<p>Bezpieczna żywność Ten produkt nie ma negatywnego wpływu na smak lub zapach.</p>
			<p>Instrukcje bezpieczeństwa Instrukcje użytkowania</p>
			<p>Znak CE potwierdza zgodność z dyrektywami UE mającymi zastosowanie do produktu.</p>

## MASZYNA DO LODÓW

### ● Wstęp

Gratulujemy Państwu zakupu nowego produktu. Tym samym zdecydowali się Państwo na zakup produktu wysokiej jakości. Instrukcja obsługi jest częścią tego produktu. Zawiera ona ważne wskazówki dotyczące bezpieczeństwa, użytkowania i utylizacji. Przed pierwszym użyciem produktu należy zapoznać się ze wszystkimi wskazówkami dotyczącymi obsługi i bezpieczeństwa. Używać produktu wyłącznie zgodnie z jego poniżej opisanym przeznaczeniem. W przypadku przekazania produktu innej osobie należy dołączyć do niego całą jego dokumentację.

Tą i wiele innych instrukcji można pobrać i wyświetlić na stronie [www.lidl-service.com](http://www.lidl-service.com). Zeskanowanie tego kodu QR spowoduje przejście bezpośrednio do strony internetowej serwisu Lidl ([www.lidl-service.com](http://www.lidl-service.com)), gdzie można otworzyć instrukcję obsługi, wprowadzając numer artykułu (IAN) 531025\_2507.



### ● Użytkowanie zgodne z przeznaczeniem

- Produkt ten może być używany do przygotowywania mrożonych napojów (np. napojów z pokruszonym lodem).
- Produkt przeznaczony jest wyłącznie do użytku domowego.
- Produkt nie jest przeznaczony do użytku komercyjnego lub podobnego.

- Produkt nadaje się do użytku tylko w pomieszczeniach.
- Ten produkt nie powinien być używany w klimatach tropikalnych.
- Inne zastosowania lub modyfikacje produktu są uważane za niewłaściwe i mogą powodować uszkodzenia mienia.
- Producent nie ponosi odpowiedzialności za szkody powstałe w wyniku użycia produktu niezgodnie z jego przeznaczeniem.

### ● Zakres dostawy

Po rozpakowaniu produktu należy sprawdzić, czy dostawa jest kompletna i czy wszystkie części są w dobrym stanie. Przed użyciem usunąć wszystkie materiały pakunkowe.

- 1 Urządzenie główne
- 1 Pojemnik
- 1 Mieszadło
- 1 Tacka na skropliny
- 1 Tacka ociekowa
- 1 Pokrywa tacki ociekowej
- 1 Skrócona instrukcja obsługi i książka przepisów
- 1 Krótka instrukcja

### ● Wykaz części

Przed przeczytaniem zapoznać się z rysunkami, aby zapoznać się ze wszystkimi funkcjami produktu.

Rys. A

- 1 Dźwignia nalewania
- 2 Pokrywa
- 3 Pojemnik
- 4 Mieszadło
- 5 Dźwignia blokady
- 6 Otwory wentylacyjne
- 7 Urządzenie główne
- 8 Tacka ociekowa
- 9 Pokrywa tacki ociekowej
- 10 Panel sterowania
- 11 Tacka na skropliny
- 12 Parownik
- 13 Pokrywa osłony wylewki

Rys. B

- 14 Wyświetlacz
- 15 Wskaźnik słupkowy
- 16 Przycisk +
- 17 Przycisk **FRAPPE** (napój kawowy)
- 18 Przycisk **COCKTAIL**
- 19 Przycisk **CLEAN** (czyszczenie)
- 20 Przycisk ► || (start/pauza)
- 21 Przycisk ⏻ (włączanie/wyłączanie)
- 22 Przycisk ⏸ (kontrola rodzicielska)
- 23 Przycisk **WINE** (wino)
- 24 Przycisk **MILK SHAKE** (koktajl mleczny)
- 25 Przycisk **SLUSHIE** (koktajl mrożony)
- 26 Przycisk –

Rys. E

- 27 Znak maksymalnego napełniania
- 28 Znak minimalnego napełniania

Rys. F

- 29 Wspornik blokady
- 30 Wylewka

## ● Dane techniczne

Napięcie wejściowe:	220-240 V~, 50 Hz
Moc znamionowa:	220 W
Pobór mocy w stanie wyłączonym*:	0,5 W
Prąd znamionowy:	1,4 A
Klasa ochronności:	I
Klasa klimatyczna:	N, SN
Pojemność pojemnika	
– min.:	500 ml
– maks.:	1900 ml
Chłodziwo:	R290 (propan)
Izolacyjny propelent:	Cyklopentan (C <sub>5</sub> H <sub>10</sub> )

## Informacje o czynniku chłodniczym R290

- W produkcie zastosowano czynnik R290 i cyklopentan, jako w 100 % wolny od wodorochlorofluorowęglodorów (HCFC) czynnik chłodniczy oraz materiały izolacyjne. Pomaga to chronić warstwę ozonową i zmniejszać efekt cieplarniany. Takie urządzenia można rozpoznać po oznaczeniu „Czynnik chłodniczy R290” na tabliczce znamionowej.
- Należy uważać, aby nie uszkodzić obwodu czynnika chłodniczego, ponieważ nawet niewielkie ilości R290 mogą przyczynić się do efektu cieplarnianego, jeśli zostaną uwolnione. Dotyczy to zarówno transportu produktu, jak i całego okresu jego eksploatacji. Należy również upewnić się, że produkt zostanie prawidłowo zutylizowany zgodnie z lokalnymi przepisami.
- Różne klasy klimatyczne wyjaśniono w poniższej tabeli:

Klasa klimatyczna	Znaczenie	Temperatury otoczenia
SN	Nadaje się do klimatu subnormalnego	+10 °C do +32 °C
N	Nadaje się do klimatu normalnego	+16 °C do +32 °C



## Instrukcje bezpieczeństwa

**PRZED ROZPOCZĘCIEM UŻYWANIA PRODUKTU ZAPOZNAĆ SIĘ ZE WSZYSTKIMI INSTRUKCJAMI BEZPIECZEŃSTWA I INSTRUKCJĄ OBSŁUGI!**

\* Produkt automatycznie wyłącza się po 10 minutach bezczynności (po zakończeniu trybu chłodzenia, patrz akapit „Obsługa”).

## PRZEKAZUJĄC PRODUKT INNYM OSOBOM, NALEŻY DOŁĄCZYĆ WSZYSTKIE DOKUMENTY!

Uszkodzenia powstałe w wyniku nieprzestrzegania niniejszej instrukcji obsługi nie są objęte gwarancją! Nie ponosimy żadnej odpowiedzialności w przypadku wystąpienia szkód wtórnych! Nie bierzemy odpowiedzialności za uszkodzenia mienia lub obrażenia ciała, powstałe w wyniku niewłaściwego użytkowania lub nieprzestrzegania instrukcji bezpieczeństwa!

### **Dzieci i osoby z ograniczeniami**

#### **⚠ OSTRZEŻENIE! ZAGROŻENIE WYPADKIEM I NIEBEZPIECZEŃSTWO UTRATY ŻYCIA DLA NIEMOWLĄT I MAŁYCH DZIECI!**

Nie zostawiać dzieci bez nadzoru w pobliżu materiałów pakunkowych. Materiały pakunkowe grożą zadławieniem.

Dzieci często nie są w stanie ocenić związananych z tym niebezpieczeństw. Zawsze trzymać dzieci z dala od materiałów pakunkowych.

- Urządzenie może być używane przez dzieci w wieku powyżej 8 lat i osoby o ograniczonych zdolnościach fizycznych, zmysłowych lub umysłowych lub braku doświadczenia i wiedzy, pod warunkiem, że takie osoby są nadzorowane lub pouczone o bezpiecznym użyciu urządzenia i wynikających z niego niebezpieczeństwach.
- Dzieci w wieku od 3 do 8 lat mogą napętniać i opróżniać produkt.
- Dzieci nie mogą bawić się produktem.
- Czyszczenia i prac konserwacyjnych nie mogą przeprowadzać dzieci pozostawione bez nadzoru.

### **Substancje łatwopalne i wybuchowe**

#### **⚠ NIEBEZPIECZEŃSTWO! Ryzyko wybuchu i pożaru!**

- Nagromadzenie gazu może doprowadzić do wybuchu.

- Zastosowano łatwopalny czynnik chłodniczy. Nie dziurawić przewodu czynnika chłodniczego.
- Nie używać łatwopalnych płynów do czyszczenia produktu lub akcesoriów.
- Nie używać aerozoli odmrażających, ponieważ mogą one wytwarzać wybuchowe gazy.



### **OSTRZEŻENIE! Ryzyko pożaru! Materiały łatwopalne!**

- Obwód chłodniczy i sprężarka zawierają łatwopalne ciecze.
- Czynnik chłodniczy (R290) i izolacyjny propelent (cyklopentan) są wysoce łatwopalne.
- Propan jest gazem ziemnym o wysokim stopniu kompatybilności środowiskowej, ale jest łatwopalny. Podczas transportu i instalacji produktu upewnić się, że żaden element obwodu chłodniczego nie jest uszkodzony.
- Przestrzegać znaków ostrzegawczych „Zagrożenie pożarowe” z tyłu produktu lub na sprężarce.

- Podczas użytkowania, konserwacji i utylizacji produktu unikać otwartego ognia i źródeł zapłonu.
- Dokładnie wietrzyć pomieszczenie, w którym zainstalowany jest produkt.

**⚠ OSTRZEŻENIE!** W tym produkcie nie należy przechowywać substancji wybuchowych, takich jak pojemniki aerozolowe z łatwopalnym propelentem.

**⚠ OSTRZEŻENIE!** Nie uszkadzać układu chłodniczego.

### **Użytkowanie zgodne z przeznaczeniem**

- Ten produkt jest przeznaczony do użytku w gospodarstwach domowych oraz do podobnych zastosowań, takich jak:
  - Kuchnie dla personelu zatrudnionego w sklepach, biurach i innych pomieszczeniach komercyjnych;
  - Gospodarstwa rolne;
  - Goście w hotelach, motelach i innych obiektach mieszkalnych;
  - Obiekty typu Bed & Breakfast.

- Nie używać produktu na zewnątrz.
- Produkt nadaje się do klas klimatycznych N i SN (patrz akapit „Dane techniczne”). Wydajność chłodzenia produktu jest gwarantowana w temperaturach otoczenia od +10 °C do +32 °C. Jeśli temperatura otoczenia odbiega od tego zakresu, wydajność chłodzenia może ulec zmniejszeniu.
- Produkt nie jest przeznaczony do użytku jako urządzenie do zabudowy.
- Pojemnik i akcesoria produktu nie są bezpieczne w kuchenie mikrofalowej.

## Bezpieczeństwo elektryczne



### **OSTRZEŻENIE! Ryzyko porażenia prądem!**

Nie używać uszkodzonego produktu. Odłączyć wtyczkę sieciową i skontaktować się ze sprzedawcą, jeśli produkt został uszkodzony.

- Przed podłączeniem produktu do zasilania: Sprawdzić, czy napięcie i znamionowy prąd odpowiadają danym

dotyczącym zasilania, podanym na tabliczce znamionowej produktu.

- Regularnie sprawdzać, czy wtyczka sieciowa i kabel zasilania nie są uszkodzone. W przypadku uszkodzenia kabla zasilania tego produktu musi on zostać wymieniony przez producenta lub jego serwis klienta lub też osobę posiadającą podobne kwalifikacje w celu uniknięcia zagrożeń.
- Kabel zasilania chronić przed uszkodzeniem: Nie dopuszczać, aby zwisał nad ostrymi krawędziami, był ściśnięty lub zgięty.
- Nie dotykać mokrymi rękami urządzenia głównego, kabla zasilania i wtyczki sieciowej.
- Wtyczkę sieciową podłączać do łatwo dostępnego gniazdka sieciowego.
- Nie odłączać wtyczki sieciowej od gniazdka, ciągnąc za kabel zasilania.
- Chronić produkt, kabel zasilający i wtyczkę sieciową przed kurzem, bezpośrednim działaniem promieni słonecznych oraz kapiącą i rozpryskującą się wodą.

- Nie zanurzać urządzenia głównego w wodzie ani innych płynach.

## Przed użyciem

- ⚠ **OSTRZEŻENIE!** Otwory wentylacyjne w obudowie produktu utrzymywać w stanie niezablokowanym.
- ⚠ **OSTRZEŻENIE!** Nie należy używać urządzeń elektrycznych w pojemnikach produktu przeznaczonych do przechowywania żywności, chyba że są to urządzenia zalecane przez producenta.
- ⚠ **OSTRZEŻENIE!** Ustawiając produkt, należy upewnić się, że kabel zasilania nie jest przyciśnięty lub uszkodzony.
- ⚠ **OSTRZEŻENIE!** Przenośnych listew zasilających ani przenośnych zasilaczy prądu przemiennego nie należy umieszczać z tyłu produktu.
- Przed pierwszym użyciem produktu lub po jego transporcie: Po ustawieniu produktu odczekać 2 godziny. Pokrywę pojemnika pozostawić otwartą na co najmniej 2 godziny.
- Nie przechylać ani nie pochylać produktu pod kątem większym niż 45°.

- Produkt umieszczać w odległości co najmniej 10 cm od innych przedmiotów, aby zapewnić optymalne odprowadzanie ciepła.
- Chronić produkt przed wysoką temperaturą. Nie umieszczać produktu w pobliżu otwartego ognia ani źródeł ciepła, takich jak piece lub grzejniki.
- Nie narażać urządzenia na działanie ekstremalnych warunków. Unikać następujących warunków:
  - Dużej wilgotności lub wilgoci
  - Ekstremalnie wysokich lub niskich temperatur
  - Bezpośredniego światła słonecznego

## Obsługa

- ⚠ **OSTRZEŻENIE!** Nie należy stosować żadnych urządzeń mechanicznych ani innych środków przyspieszających proces rozmrażania poza tymi, które zaleca producent.
- ⚠ **OSTRZEŻENIE!** Napełniać produkt wyłącznie składnikami nadającymi się do picia.
- Nie wyłączać i nie włączać produktu w krótkich odstępach czasu. Po wyłączeniu produktu odczekać co najmniej 5 minut przed jego ponownym

włączeniem. W przeciwnym razie istnieje ryzyko uszkodzenia sprężarki.

- Nie używać wody destylowanej. Zalecamy używanie wody źródlanej. Wody z kranu używać tylko w przypadku przebywania w regionie, w którym nadaje się ona do picia.
- Używać wyłącznie akcesoriów dostarczonych z produktem.
- Pozostawienie pokrywy otwartej przez zbyt długi czas może spowodować znaczny wzrost temperatury w pojemniku. Może to wpłynąć na jakość napoju.
- Nie wkładać palców ani przedmiotów do wylewki.
- Nie napełniać pojemnika powyżej znaku maksymalnego napełniania.
- Nie dotykać żadnych ruchomych części podczas pracy. Włosy i ubranie trzymać z dala od pojemnika podczas napełniania lub używania produktu.
- Podczas użytkowania nie pozostawiać produktu bez nadzoru.

- Podczas użytkowania upewnić się, że pojemnik jest bezpiecznie zamontowany, a pokrywa jest zamknięta.
- Nie upuszczać żadnej części produktu. Nieostrożne obchodzenie się z produktem może spowodować nieodwracalne uszkodzenie produktu.

### **Czyszczenie i konserwacja**



#### **OSTRZEŻENIE! Ryzyko porażenia prądem!**

Przed czyszczeniem: Wyłączyć produkt. Wtyczkę sieciową wyjąć z gniazdka sieciowego.

- Nie próbować otwierania urządzenia głównego i/lub naprawiania produktu. W przypadku awarii skontaktować się z naszym działem obsługi klienta (patrz akapit „Serwis”) lub zlecić naprawę produktu wykwalifikowanemu technikowi.
- Aby uniknąć zanieczyszczenia żywnością, postępować zgodnie z poniższymi instrukcjami:
  - Regularnie czyścić powierzchnie, które mogą mieć kontakt z żywnością, a także dostępne systemy odpływowe.

- Jeśli nie używano produktu przez 48 godzin: Wyczyścić pojemnik i tackę na skropliny (patrz akapit „Czyszczenie i konserwacja”).
- Jeśli produkt będzie pusty przez dłuższy czas: Wyłączyć produkt. Rozmrozić, wyczyścić i osuszyć produkt. Pozostawić pokrywę otwartą, aby zapobiec rozwojowi pleśni.
- Nie używać urządzeń mechanicznych do rozmrażania produktu. Uruchomić funkcję automatycznego czyszczenia (patrz akapit „Automatyczne czyszczenie/odmrażanie”), aby rozmrozić produkt.

## Utylizacja

- Produkt należy utylizować wyłącznie w autoryzowanym zakładzie utylizacji odpadów. Nie należy wrzucać produktu do ognia.
- Produkt należy utylizować zgodnie z obowiązującymi lokalnymi przepisami dotyczącymi łatwopalnych czynników chłodniczych.

## ● Uruchomienie

### ● Rozpakowanie i dokładne czyszczenie

1. Wyjąć produkt z opakowania i usunąć wszystkie materiały opakunkowe oraz folie ochronne.
2. Sprawdzić, czy są wszystkie części i czy opisany zakres dostawy jest kompletny (patrz akapit „Zakres dostawy”).
3. Sprawdzić, czy produkt i wszystkie części są w dobrym stanie. W razie zauważenia jakichkolwiek uszkodzeń lub defektów nie używać produktu, ale postępować zgodnie z opisem w rozdziale „Gwarancja”.
4. Przed pierwszym użyciem wyczyścić wszystkie części produktu zgodnie z opisem w akapicie „Czyszczenie i konserwacja”.

## ● Montaż

**ⓘ INFO:** Przed podłączeniem produktu do źródła zasilania: Odczekać co najmniej 2 godziny, aby umożliwić osiadanie czynnika chłodniczego w skraplaczu.

1. Urządzenie główne **7** ustawić w pozycji pionowej na płaskiej, stabilnej, czystej i suchej powierzchni. Zachować wolne miejsce co najmniej 10 cm od otworów wentylacyjnych **6**.
2. Pokrywą tacki ociekowej **9** zamocować na tacce ociekowej **8** (rys. C ①).
3. Wystającą część tacki ociekowej **8** zrównać z odpowiednim otworem w urządzeniu głównym **7** (rys. C ①).
4. Tackę ociekową **8** wsunąć aż do oporu w urządzenie główne **7** (rys. C ②).
5. Mieszadło **4** włożyć do pojemnika **3**.
6. Dźwignię blokady **5** przekręcić przeciwnie do ruchu wskazówek zegara (rys. D ①).
7. Pojemnik **3** umieścić w urządzeniu głównym **7**.
8. Blokowanie pojemnika **3**: Dźwignię blokady **5** przekręcić w kierunku zgodnym z ruchem wskazówek zegara (rys. D ②).

## ● **Obsługa**

### ① **INFO:**

- Do pojemnika [3] nie dodawać gorących składników.
- Do pojemnika [3] nie dodawać stałych lub mrożonych produktów spożywczych ani kostek lodu.
- Wszystkie składniki muszą zawierać co najmniej 6 g cukru na 100 ml (tj. całkowita zawartość cukru co najmniej 6 %).
- W przypadku używania trybów **COCKTAIL** lub **WINE** (wino): Wszystkie składniki muszą mieć łączną zawartość alkoholu od 2,8 % do 16 %.
- W przypadku używania trybów **MILK SHAKE** (koktajl mleczny) lub **FRAPPE** (napój kawowy): Napój wlać do filiżanki/szklanki w ciągu 30 minut, aby zapobiec nadmiernemu pienieniu się napoju.
- Przed dodaniem składników do pojemnika [3]: Zalecamy wcześniejsze schłodzenie płynów oraz zmieszanie i schłodzenie składników niepełnych, aby uzyskać najlepsze rezultaty.
- Przed nalaniem: Zalecamy wcześniejsze schłodzenie filiżanek/szklanek, aby uzyskać jak najzłżejsze rezultaty.
- Zalecamy napełnienie pojemnika [3] do znaku maksymalnego napełnienia [27] (1900 ml), aby uzyskać najlepsze rezultaty.
- Produkt można stosować nieprzerwanie do 12 godzin.

## ● **Przygotowywanie napojów**

1. Pokrywę [2] przesunąć w kierunku dźwigni nalewania [1] (rys. E).
2. Składniki powoli wlać do pojemnika [3] (rys. E).  
Poziom napełnienia musi znajdować się pomiędzy znakiem minimalnego napełnienia [28] i znakiem maksymalnego napełnienia [27] (rys. E).
3. Zamknąć pokrywę [2].
4. Wtyczkę sieciową podłączyć do gniazdka sieciowego.
5. Włączanie: Nacisnąć przycisk  [21].







6. Wybieranie trybów: Nacisnąć przycisk **FRAPPE** (napój kawowy) [17], **COCKTAIL** [18], **WINE** (wino) [23], **MILK SHAKE** (koktajl mleczny) [24] lub **SLUSHIE** (koktajl mrożony) [25].
7. Określanie konsystencji (opcjonalnie):  
Nacisnąć przycisk – [26] lub + [16].

Przycisk	Znaczenie
[26] –	Rzadsza konsystencja
[16] +	Gęstsza konsystencja

Ustawienie konsystencji jest wyświetlane na wskaźniku słupkowym [15].

Ustawienie fabryczne to 3 paski (średnia konsystencja).

Jeśli produkt zostanie wyłączony i włączony ponownie, to automatycznie ustawiona zostanie ostatnio wybrana konsystencja.

8. Rozpoczynanie procesu mieszania: Nacisnąć przycisk  [20].  
Zaświeci się tylko przycisk wybranego trybu. Blokada rodzicielska zostanie automatycznie aktywowana w ciągu 10 sekund. Wskaźnik  [22] świeci się. Panel sterowania [10] zostanie zablokowany.
9. Odblokowywanie panelu sterowania [10]:  
Wcisnąć na 3 sekundy przycisk  [22].  
Wskaźnik  zgaśnie.
10. Wstrzymywanie/wznawianie mieszania:  
Nacisnąć przycisk  [20].
11. Gdy napój jest gotowy:
  - Rozlegnie się sygnał.
  - Produkt przejdzie do trybu chłodzenia. Na wyświetlaczu [14] pojawi się wskaźnik „COOL” (chłodzenie).
  - Jeśli żaden przycisk nie zostanie naciśnięty, produkt pozostanie w trybie chłodzenia przez 12 godzin.
12. Nalewanie napoju:
  - Filiżankę/szklankę ustawić na pokrywie tacki ociekowej [9] i pod pokrywą osłony wylewki [13].
  - Użyć dźwigni nalewania [1].
13. Wyłączenie: Nacisnąć przycisk  [21].

## ● Automatyczne czyszczenie/odmrażanie

1. Jeśli zbiornik **3** jest pusty: Pokrywę **2** przesunąć w kierunku dźwigni nalewania **1** (rys. E).
  2. Pojemnik **3** napełnić do znaku maksymalnego napełniania **27** czystą wodą o temperaturze maks. +50 °C (rys. E).
  3. Włączanie: Nacisnąć przycisk **21**.
  4. Uruchamianie czyszczenia/odmrażania: Nacisnąć przycisk **CLEAN 19**.
- Proces trwa ok. 4 minuty.
5. Po zakończeniu procesu:
    - Dużą filizankę/szklankę ustawić na pokrywie tacki ociekowej **9** i pod pokrywą osłony wylewki **13**.
    - Opróżnić pojemnik **3** używając dźwigni nalewania **1**.
  6. Jeśli pojemnik **3** nie jest wystarczająco czysty: Powtórzyć proces.
  7. Wyłączenie: Nacisnąć przycisk **21**.

## ● Rozwiązywanie problemów

Problem	Przyczyna	Rozwiązanie
Produkt nie włącza się lub nagle przestaje działać.	Wtyczka sieciowa nie jest podłączona do gniazdka sieciowego.	Wtyczkę sieciową podłączyć do gniazdka sieciowego.
	Produkt nie został prawidłowo zmontowany.	Zmontować produkt prawidłowo (patrz akapit „Montaż”).
	W pojemniku <b>3</b> nie ma wystarczającej ilości płynu.	Upewnić się, że poziom napełnienia znajduje się pomiędzy znakiem minimalnego napełniania <b>28</b> i znakiem maksymalnego napełniania <b>27</b> (rys. E).
	Użyte składniki mają zbyt niską zawartość cukru. Powoduje to, że mieszadło <b>4</b> ociera się o składniki. Jeśli produkt wykryje, że mieszadło ociera się o składniki, proces chłodzenia zostanie przerwany, a produkt automatycznie uruchomi się ponownie. Produkt uruchomi się ponownie maksymalnie 6 razy, po czym automatycznie się wyłączy.	Używać składników o wyższej zawartości cukru. Wszystkie składniki muszą zawierać co najmniej 6 g cukru na 100 ml (tj. całkowita zawartość cukru co najmniej 6 %).
	Silnik został przeciążony (zadziałało zabezpieczenie przeciążeniowe).	Wyłączyć produkt. Odłączyć wtyczkę sieciową. Pozwolić, aby produkt stygł przez ok. 15 minut. Przed ponownym użyciem produktu usunąć wszystkie składniki, blokujące mieszadło <b>4</b> .

Problem	Przyczyna	Rozwiązanie
Mieszadło [4] trze o składniki lub pojemnik [3].	Użyte składniki mają zbyt niską zawartość cukru. Powoduje to spadek temperatury wewnętrznej produktu i zamrażanie parownika [12]. Z tego powodu konsystencja napoju staje się zbyt gęsta.	Używać składników o wyższej zawartości cukru. Wszystkie składniki muszą zawierać co najmniej 6 g cukru na 100 ml (tj. całkowita zawartość cukru co najmniej 6 %).
	Mieszadło [4] nie jest prawidłowo zamontowane.	Zamontować poprawnie mieszadło [4] (patrz akapit „Montaż”).
	Mieszadło [4] jest zdeformowane i wymaga wymiany.	Skontaktować się z naszym działem obsługi klienta (patrz akapit „Serwis”).
Na wyświetlaczu [14] pojawił się wskaźnik <b>OPEN</b> (otwarty).	Pojemnik [3] nie jest zamontowany prawidłowo.	Prawidłowo zamontować pojemnik [3] wraz z mieszadłem [4]. Zablokować prawidłowo pojemnik (patrz akapit „Montaż”).  Jeśli problem będzie się powtarzał, skontaktuj się z naszym działem obsługi klienta (patrz akapit „Serwis”) lub zleć naprawę produktu wykwalifikowanemu technikowi.
Na wyświetlaczu [14] pojawił się wskaźnik <b>E1</b> .	Zwarcie w czujniku	Wyłączyć produkt. Odłączyć i podłączyć wtyczkę sieciową. Włączyć produkt.
Na wyświetlaczu [14] pojawił się wskaźnik <b>E2</b> .	Otwarty obwód czujnika	Jeśli problem będzie się powtarzał, skontaktuj się z naszym działem obsługi klienta (patrz akapit „Serwis”) lub zleć naprawę produktu wykwalifikowanemu technikowi.
Na wyświetlaczu [14] pojawił się wskaźnik <b>E3</b> .	Błąd silnika	

## ● **Czyszczenie i konserwacja**

**⚠ OSTRZEŻENIE! Ryzyko porażenia prądem!** Przed czyszczeniem: Wtyczkę sieciową wyjąć z gniazdka sieciowego.

**⚠ OSTRZEŻENIE! Ryzyko porażenia prądem!** Nie zanurzać urządzenia głównego w wodzie ani innych płynach. Nigdy nie trzymać urządzenia głównego pod bieżącą wodą.

**⚠ UWAGA! Ryzyko uszkodzenia produktu!** Do czyszczenia produktu nie używać ściernych, agresywnych środków czyszczących, twardych szczotek ani ostrych przedmiotów.

**① INFO:** Przed demontażem produktu i czyszczeniem wszystkich części: Uruchomić funkcję automatycznego czyszczenia (patrz akapit „Automatyczne czyszczenie/ odmrażanie”).

## ● Demontaż

### Pojemnik, mieszadło, tacka ociekowa, tacka na skropliny

1. Odblokowywanie zbiornika **3**: Dźwignię blokady **5** przekreślić przeciwnie do ruchu wskazówek zegara (rys. D ①).
2. Pojemnik **3** wyjąć z urządzenia głównego **7**.
3. Mieszadło **4** wyjąć z pojemnika **3**.
4. Tackę ociekową **8** wyjąć z urządzenia głównego **7**.
5. Pokrywę tacki ociekowej **9** wyjąć z tacki ociekowej **8**.
6. Tackę na skropliny **11** wyjąć z urządzenia głównego **7**.
7. Po oczyszczeniu:
  - Tackę na skropliny **11** włożyć do urządzenia głównego **7**.
  - Ponownie zmontować produkt (patrz akapit „Montaż”).

### Dźwignia nalewania, pokrywa osłony wylewki, wylewka

1. Zdjąć pokrywę osłony wylewki **13** (rys. F ①).
2. Przytrzymać wciśnięty wspornik blokady **29** (rys. F ②).
3. Zdjąć dźwignię nalewania **1** wylewkę **30** (rys. F ③).
4. Po oczyszczeniu: W odwrotnej kolejności zmontować ponownie dźwignię nalewania **1**, wylewkę **30** i pokrywę osłony wylewki **13**.

## ● Czyszczenie

Część	Czyszczenie
<b>7</b> Urządzenie główne	<input type="checkbox"/> Część przecierać lekko wilgotną ściereczką. <input type="checkbox"/> W przypadku uporczywych zabrudzeń na szmatkę nałożyć można łagodny detergent.
<b>12</b> Parownik (z tylnym pierścieniem uszczelniającym)	<b>⚠ UWAGA! Ryzyko uszkodzenia produktu!</b> Nie próbuj zdejmowania tylnego pierścienia uszczelniającego ani go nie ciągnąć. Jeśli tylny pierścień uszczelniający zostanie uszkodzony lub zdeformowany, może to spowodować wyciek wody i nieodwracalne uszkodzenia.  <input type="checkbox"/> Część przecierać czystą ściereczką.

Część	Czyszczenie
1 Dźwignia nalewania	<input type="checkbox"/> Myć w wodzie z dodatkiem niewielkiej ilości płynu do mycia naczyń. <input type="checkbox"/> Następnie wypłukać części dokładnie w czystej wodzie. <input checked="" type="checkbox"/> Te części można myć w zmywarce. <input checked="" type="checkbox"/> W razie mycia tych części w zmywarce: Nie używać opcji suszenia gorącym powietrzem.
3 Pojemnik	
4 Mieszadło	
8 Tacka ociekowa	
9 Pokrywa tacki ociekowej	
11 Tacka na skropliny	
13 Pokrywa ostony wylewki	
30 Wylewka	

- Po oczyszczeniu: Pozostawiać wszystkie części do całkowitego wyschnięcia.

## ● Przechowywanie

### ① INFO:

- W pojemniku [3] nie przechowywać żadnych składników.
- Produkt przechowywać całkowicie zmontowany i w pozycji pionowej.
- Podczas podnoszenia produktu trzymać za podstawę urządzenia głównego [7].
- Jeśli produkt nie będzie używany przez dłuższy czas:
  - Wyczyścić produkt (patrz akapit „Czyszczenie”).
  - Pozostawiać wszystkie części do całkowitego wyschnięcia.
  - Ponownie zmontować produkt (patrz akapit „Montaż”).
- Produkt przykryć i przechowywać w chłodnym, suchym miejscu z dala od bezpośredniego światła słonecznego.

## ● Utylizacja

Opakowanie wykonane jest z materiałów przyjaznych dla środowiska, które można przekazać do utylizacji w lokalnym punkcie przetwarzania surowców wtórnych.



Przy segregowaniu odpadów prosimy zwrócić uwagę na oznakowanie materiałów opakowaniowych, oznaczone są one skrótami (a) i numerami (b) o następującym znaczeniu: 1-7: Tworzywa sztuczne/ 20-22: Papier i tektura/80-98: Materiały kompozytowe.

### Produkt:



Points de collecte sur [www.quefairedesdechets.fr](http://www.quefairedesdechets.fr)  
Privilégiez la réparation ou le don de votre appareil !

Produkt, materiały opakowaniowe, nadają się do recyklingu i podlegają rozszerzonej odpowiedzialności producenta. Wyrzuć je osobno, zgodnie z ilustracją przedstawiającą informacje o sortowaniu, aby zapewnić lepszą utylizację odpadów.

Logo Triman jest ważne tylko dla Francji.



Informacji na temat możliwości utylizacji wyeksploatowanego produktu udziela urząd gminy lub miasta.



Z uwagi na ochronę środowiska nie wyrzucać urządzenia po zakończeniu eksploatacji do odpadów domowych, lecz prawidłowo zutylizować. Informacji o punktach zbiorczych i ich godzinach otwarcia udziela odpowiedni urząd.

Elektroodpady nie mogą być wyrzucane do pojemników do selektywnej zbiórki odpadów komunalnych. Można je oddać w specjalnie wyznaczonych miejscach np. Punkt Selektywnej Zbiórki Odpadów Komunalnych lub/bądź w punktach handlowych oferujących w sprzedaży sprzęt elektroniczny.

Należy postępować zgodnie z obowiązującymi w Polsce przepisami dotyczącymi selektywnej zbiórki urządzeń elektrycznych i elektronicznych. Zużyty sprzęt może mieć szkodliwy wpływ na środowisko i zdrowie ludzi z uwagi na potencjalną zawartość niebezpiecznych substancji, mieszanin oraz części składowych. Gospodarstwo domowe spełnia ważną rolę w przyczynianiu się do ponownego użycia i odzysku surowców wtórnych, w tym recyklingu zużytego sprzętu. Na tym etapie kształtuje się postawy, które wpływają na zachowanie wspólnego dobra jakim jest czyste środowisko naturalne.

## ● **Gwarancja**

Produkt został wyprodukowany zgodnie z surowymi wytycznymi dotyczącymi jakości i dokładnie przetestowane przed dostawą. W przypadku wad materiałowych lub produkcyjnych przysługują Państwu prawa ustawowe wobec sprzedawcy produktu. Państwa prawa ustawowe nie są w żaden sposób ograniczone przez naszą gwarancję przedstawioną poniżej.

Gwarancja na ten produkt wynosi 3 lata od daty zakupu. Okres gwarancji rozpoczyna się od daty zakupu. Proszę przechowywać oryginalny rachunek w bezpiecznym miejscu, ponieważ ten dokument jest wymagany jako dowód zakupu.

Wszelkie uszkodzenia lub wady obecne już w momencie zakupu należy zgłosić niezwłocznie po rozpakowaniu produktu.

Jeżeli w ciągu 3 lat od daty zakupu produkt wykáže wady materiałowe lub produkcyjne, to – według naszego uznania – bezpłatnie go naprawimy lub wymienimy. Okres gwarancji nie ulega przedłużeniu o przyznane roszczenie gwarancyjne. Dotyczy to również wymienionych i naprawionych części.

Niniejsza gwarancja traci ważność, jeśli produkt został uszkodzony, był niewłaściwie użytkowany lub konserwowany.

Gwarancja obejmuje wady materiałowe i produkcyjne. Niniejsza gwarancja nie obejmuje części produktu, które podlegają

normalnemu zużyciu i dlatego są uważane za części zużywalne (np. baterie, akumulatory, węże, wkłady atramentowe), ani nie obejmują uszkodzeń części delikatnych, np. przetłaczników lub części wykonanych ze szkła.

Zgodnie z Kodeksem Cywilnym art. 581 §1 wraz z wymianą urządzenia lub ważnej części czas gwarancji rozpoczyna się na nowo.

## ● **Sposób postępowania w przypadku naprawy gwarancyjnej**

Aby zapewnić szybkie rozpatrzenie Państwa wniosku, prosimy stosować się do następujących wskazówek:

Przed skontaktowaniem się z działem serwisowym należy przygotować paragon i numer artykułu (IAN 531025\_2507) jako dowód zakupu.

Numery artykułów można znaleźć na tabliczce znamionowej, na grawerunku, na stronie tytułowej jego instrukcji (na dole po lewej stronie) lub jako naklejkę na stronie odwrotnej lub spodniej.

W razie wystąpienia błędów w działaniu lub innych wad, należy skontaktować się najpierw z wymienionym poniżej działem serwisowym telefonicznie lub pocztą elektroniczną.

Produkt uznany za uszkodzony można następnie z dołączeniem dowodu zakupu (paragonu) i podaniem, na czym polega wada i kiedy wystąpiła, przestać bezpłatnie na podany Państwu adres serwisu.

## ● **Serwis**

 **Serwis Polska**  
Tel.: 223974996  
E-Mail: owim@lidl.pl



<b>Seznam použitých piktogramů/symbolů</b> .....	Strana	85
<b>Úvod</b> .....	Strana	86
Použití ke stanovenému účelu .....	Strana	86
Rozsah dodávky .....	Strana	86
Seznam dílů .....	Strana	86
Technické údaje .....	Strana	87
<b>Bezpečnostní pokyny</b> .....	Strana	87
<b>Uvedení do provozu</b> .....	Strana	92
Výrobek vybalte a vyčistěte jej. ....	Strana	92
<b>Montáž</b> .....	Strana	92
<b>Obsluha</b> .....	Strana	92
Připravte nápoje .....	Strana	93
Automatická funkce čištění/rozmrazování .....	Strana	93
<b>Odstraňování poruch</b> .....	Strana	94
<b>Čištění a péče</b> .....	Strana	95
Demontáž .....	Strana	95
Čištění .....	Strana	96
<b>Skladování</b> .....	Strana	96
<b>Zlikvidování</b> .....	Strana	96
<b>Záruka</b> .....	Strana	97
Postup v případě uplatňování záruky .....	Strana	97
<b>Servis</b> .....	Strana	97

## Seznam použitých piktogramů/symbolů

	<p><b>NEBEZPEČÍ!</b> – Označuje ohrožení s vysokým stupněm rizika, které má, pokud se mu nezabrání, za následek smrt nebo těžké zranění (např. nebezpečí udušení)</p>		<p>Dodržujte pokyny uvedené v návodu k obsluze!</p>
	<p><b>VAROVÁNÍ!</b> – Označuje nebezpečí se středním stupněm rizika, které může mít, pokud se mu nezabrání, za následek těžké zranění nebo smrt (např. riziko úrazu elektrickým proudem)</p>		<p><b>VAROVÁNÍ!</b> Riziko úrazu elektrickým proudem!</p>
	<p><b>OPATRNĚ!</b> – Označuje ohrožení s nízkým stupněm rizika, které může mít, pokud se mu nezabrání, za následek lehké až střední zranění (např. nebezpečí opaření)</p>		<p><b>VAROVÁNÍ!</b> Riziko výbuchu! Výbušné materiály!</p>
	<p><b>VÝSTRAHA!</b> – Varuje před možným poškozením majetku (např. nebezpečí zkratu)</p>		<p><b>VAROVÁNÍ!</b> Riziko požáru! Hořlavé materiály!</p>
	<p><b>INFORMACE:</b> Tento symbol se signálním slovem „Informace“ poskytuje další užitečné informace.</p>		<p>Střídavý proud/napětí</p>
	<p>Vhodný do myčky nádobí:</p> <ul style="list-style-type: none"> <li><span style="border: 1px solid black; padding: 2px;">1</span> Páčka výlevky</li> <li><span style="border: 1px solid black; padding: 2px;">3</span> Nádoba</li> <li><span style="border: 1px solid black; padding: 2px;">4</span> Míchací jednotka</li> <li><span style="border: 1px solid black; padding: 2px;">8</span> Odkapávací miska</li> <li><span style="border: 1px solid black; padding: 2px;">9</span> Kryt odkapávací misky</li> <li><span style="border: 1px solid black; padding: 2px;">11</span> Vana kondenzátu</li> <li><span style="border: 1px solid black; padding: 2px;">13</span> Kryt výlevky</li> <li><span style="border: 1px solid black; padding: 2px;">30</span> Jednotka výlevky</li> </ul>		<p>Bezpečné pro potraviny Tento výrobek nemá žádný negativní vliv na chuť a vůni.</p>
			<p>Bezpečnostní pokyny Pokyny pro činnost</p>
			<p>Značka CE potvrzuje shodu se směrnicemi EU, které se na výrobek vztahují.</p>

## **VÝROBNÍK LEDOVÉ TŘÍŠTĚ** **PREMIUM**

### ● **Úvod**

Blahopřejeme Vám ke koupi nového výrobku. Rozhodli jste se pro kvalitní produkt. Návod k obsluze je součástí tohoto výrobku. Obsahuje důležité pokyny pro bezpečnost, použití a likvidaci. Před použitím výrobku se seznámte se všemi pokyny k obsluze a bezpečnostními pokyny. Používejte výrobek jen popsáním způsobem a na uvedených místech. Při předání výrobku třetí osobě předejte i všechny podklady.

Tento a další návody si můžete stáhnout a prohlédnout na stránkách [www.lidl-service.com](http://www.lidl-service.com). Po naskenování tohoto QR kódu budete přeměrováni přímo na stránky Lidl service ([www.lidl-service.com](http://www.lidl-service.com)) na kterých si můžete po zadání čísla výrobku (IAN) 531025\_2507 otevřít příslušný návod k obsluze.



### ● **Použití ke stanovenému účelu**

- Tento výrobek lze použít k přípravě mražených nápojů (např. tříškových nápojů).
- Tento výrobek je vhodný výhradně pro soukromé použití.
- Výrobek není určen k živnostenskému nebo podobnému využívání.
- Výrobek je vhodný výhradně pro použití ve vnitřním prostoru.
- Tento výrobek se nesmí používat v tropickém klimatu.

- Jiná použití nebo změny výrobku jsou považovány za nevhodné a mohou vést k poškozením.
- Výrobce nenese žádnou odpovědnost za škody způsobené nesprávným upotřebením.

### ● **Rozsah dodávky**

Po vybalení výrobku zkontrolujte, zda je dodávka kompletní a zda jsou všechny díly v řádném stavu. Před použitím odstraňte všechny obalové materiály.

- 1 Hlavní jednotka
- 1 Nádoba
- 1 Míchací jednotka
- 1 Vana kondenzátu
- 1 Odkapávací miska
- 1 Kryt odkapávací misky
- 1 Krátký návod k použití a kniha receptů
- 1 Krátký návod

### ● **Seznam dílů**



Otevřete před dalším čtením stránku s obrázkem a seznámte se se všemi funkcemi výrobku.

Obr. A

- 1 Páčka výlevky
- 2 Víko
- 3 Nádoba
- 4 Míchací jednotka
- 5 Páčka zámku
- 6 Větrací otvory
- 7 Hlavní jednotka
- 8 Odkapávací miska
- 9 Kryt odkapávací misky
- 10 Ovládací panel
- 11 Vana kondenzátu
- 12 Odpařovač
- 13 Kryt výlevky

Obr. B

- 14 Displej
- 15 Pruhový indikátor
- 16 Tlačítko +
- 17 Tlačítko **FRAPPE** (kávový nápoj)
- 18 Tlačítko **COCKTAIL**
- 19 Tlačítko **CLEAN** (čistit)

- 20 Tlačítko  (start/pauza)
- 21 Tlačítko  (zap/vyp)
- 22 Tlačítko  (dětská pojistka)
- 23 Tlačítko **WINE** (víno)
- 24 Tlačítko **MILK SHAKE** (mléčný koktejl)
- 25 Tlačítko **SLUSHIE** (ledová tříšť)
- 26 Tlačítko –

Obr. E

- 27 Max. značka naplnění
- 28 Min. značka naplnění

Obr. F

- 29 Uzavírací spona
- 30 Jednotka výlevky

## ● Technické údaje

Vstupní napětí:	220–240 V~, 50 Hz
Jmenovitý výkon:	220 W
Příkon ve vypnutém stavu*:	0,5 W
Jmenovitý proud:	1,4 A
Ochranná třída:	I
Klimatická třída:	N, SN
Objem nádoby	
– min.:	500 ml
– max.:	1900 ml
Chladivo:	R290 (propan)
Izolační hnací plyn:	Cyklopentan (C <sub>5</sub> H <sub>10</sub> )

### Informace o chladivu R290

- V tomto výrobku se jako chladivo a izolační materiál používají 100 % R290 neobsahující HCFC a cyklopentan. To pomáhá chránit ozonovou vrstvu a snižovat takzvaný skleníkový efekt. Taková zařízení poznáte podle označení „Chladivo R290“ na typovém štítku.

- Dbejte na to, aby nedošlo k poškození chladicího okruhu, protože již malé množství R290 může při úniku přispívat ke skleníkovému efektu. To platí jak při přepravě výrobku, tak po celou dobu jeho používání. Dbejte také na to, abyste výrobek likvidovali v souladu s místními předpisy.
- Různé klimatické třídy jsou vysvětleny v následující tabulce:

Klimatická třída	Význam	Teplota okolí
SN	Vhodné pro podnormální klima	+10 °C až +32 °C
N	Vhodné pro normální klima	+16 °C až +32 °C



## Bezpečnostní pokyny

**SEZNAMTE SE PŘED POUŽITÍM VÝROBKU SE VŠEMI BEZPEČNOSTNÍMI POKYNY A POKYNY PRO OBSLUHU! KDYŽ PŘEDÁVÁTE TENTO VÝROBEK JINÝM LIDEM, DEJTE JIM I VŠECHNY DOKUMENTY!**

V případě poškození v důsledku nedodržení tohoto návodu na obsluhu se vaše záruka ruší! Za následné škody se nepřebírá žádná odpovědnost! V případě škody na majetku nebo zranění způsobené nesprávným

\* Výrobek se po 10 minutách nečinnosti automaticky vypne (po ukončení režimu chlazení, viz „Obsluha“).

používáním nebo nedodržením bezpečnostních pokynů se nepřebírá žádná odpovědnost!

## **Děti a osoby se zdravotním omezením**

### **⚠️ VAROVÁNÍ! NEBEZPEČÍ ŽIVOTA A NEHOD PRO KOJENCE A DĚTI!**

Nenechte děti nikdy hrát si bez dozoru s balicími materiály.

Balicí materiál představuje nebezpečí udušení.

Děti často podceňují s tím spojená nebezpečí. Vždy udržujte balicí materiál mimo dosah dětí.

- Tento výrobek mohou používat děti starší 8 let i osoby se sníženými fyzickými, smyslovými či mentálními schopnostmi nebo s nedostatkem zkušeností a znalostí, pokud jsou pod dohledem nebo byly poučeny ohledně bezpečného používání přístroje a chápou z toho vyplývající nebezpečí.
- Děti ve věku od 3 do 8 let mohou výrobek plnit a vyprazdňovat.
- Děti si nesmí s výrobkem hrát.
- Čištění a uživatelskou údržbu nesmějí provádět děti bez dohledu.

## **Hořlavé a výbušné látky**



### **NEBEZPEČÍ! Riziko výbuchu a požáru!**

- Hromadění plynu může vést k výbuchu.
- Používá se hořlavé chladivo. Nepropichujte potrubí chladiva.
- K čištění výrobku nebo příslušenství nepoužívejte hořlavé kapaliny.
- Nepoužívejte odmrazovací spreje, protože mohou vytvářet výbušné plyny.



### **VAROVÁNÍ! Riziko požáru! Hořlavé materiály!**

- Chladicí okruh a kompresor obsahují hořlavé kapaliny.
- Chladivo (R290) a izolační hnací plyn (cyklopentan) jsou vysoce hořlavé.
- Propan je přírodní plyn s vysokou mírou ekologické šetrnosti, který je však hořlavý. Při přepravě a instalaci výrobku dbejte na to, aby nedošlo k poškození žádné součásti chladicího okruhu.
- Věnujte pozornost varovným značkám „Nebezpečí požáru“ na zadní straně výrobku nebo na kompresoru.

- Při používání, údržbě a likvidaci výrobku se vyhýbejte otevřenému ohni a zdrojům vznícení.
- Prostor, ve kterém je výrobek umístěn, důkladně větrejte.

**⚠ VAROVÁNÍ!** V tomto výrobku neskladujte žádné výbušné látky, jako jsou aerosolové nádoby s hořlavým hnacím plynem.

**⚠ VAROVÁNÍ!** Nepoškodte chladicí okruh.

### **Použití ke stanovenému účelu**

- Tento výrobek je určen k tomu, aby byl používán v domácnosti a pro podobné aplikace, jako například:
  - V kuchyňkách pro spolupracovníky, v obchodech, kancelářích a jiných živnostenských oblastech;
  - V zemědělských usedlostech;
  - Zákazníky v hotelech, motelech a jiných ubytovacích zařízeních;
  - V penzionech se snídaní.
- Nepoužívejte výrobek venku.
- Výrobek je vhodný pro klimatické třídy N a SN (viz „Technické údaje“). Chladicí výkon výrobku je zaručen při

okolní teplotě od +10 °C do +32 °C. Pokud se okolní teplota od tohoto rozsahu liší, může se chladicí výkon snížit.

- Výrobek není určen k použití jako vestavný spotřebič.
- Nádoby a příslušenství výrobku nejsou vhodné pro použití v mikrovlnné troubě.

### **Elektrická bezpečnost**

**⚠ VAROVÁNÍ! Riziko úrazu elektrickým**

**proudem!** Poškozený výrobek nepoužívejte. Pokud je výrobek poškozen, odpojte síťovou zástrčku a kontaktujte svého prodejce.

- Před připojením výrobku k elektrické síti: Zkontrolujte, zda napětí a proud splňují údaje pro napájení uvedené na typovém štítku výrobku.
- Pravidelně kontrolujte síťovou zástrčku a přípojně vedení na poškození. Když je síťové přípojně vedení tohoto výrobku poškozen, musí být nahrazen výrobcem nebo jeho zákaznickou službou nebo podobně kvalifikovanou osobou, aby se zabránilo ohrožení.

- Chraňte přípojnÉ vedení před poškozením: Nenechte ho viset přes ostré hrany a nelámejte ani neohýbejte jej.
- Nedotýkejte se hlavní jednotky, přípojnÉho vedení a síťové zástrčky mokřými rukama.
- Spojte síťovou zástrčku s dobře dostupnou zásuvkou.
- Nevytahujte síťovou zástrčku ze zásuvky za přípojnÉ vedení.
- Chraňte výrobek, přípojnÉ vedení a síťovou zástrčku před prachem, přímým slunečním zářením, kapající a stříkající vodě.
- Neponořujte hlavní jednotku do vody nebo jiných kapalin.

## Před použitím

**⚠ VAROVÁNÍ!** Udržujte větrací otvory v krytu výrobku volné a nezablokované.

**⚠ VAROVÁNÍ!** Nepoužívejte elektrické spotřebiče v nádobách výrobku, ve kterých jsou uloženy potraviny, pokud se nejedná o typ doporučený výrobcem.

**⚠ VAROVÁNÍ!** Při polohování výrobku dÁvejte pozor, abyste neskřípili nebo nepoškodili síťový kabel.

- ⚠ VAROVÁNÍ!** Nepřipojujte k zadní části výrobku vícenásobné zásuvky nebo přenosné napájecí adaptéry.
- Před prvním použitím výrobku nebo po přepravě: Po instalaci výrobku počkejte 2 hodiny. Nechte víko nádoby otevřené po dobu alespoň 2 hodin.
  - Neklaňte ani nenaklánějte výrobek v úhlu větším než 45°.
  - Udržujte výrobek ve vzdálenosti minimálně 10 cm od jiných předmětů, aby bylo zajištěno optimální odvod tepla.
  - Chraňte výrobek proti horku. Nepokládejte výrobek do blízkosti otevřených plamenů nebo zdrojů tepla, jako jsou kamna nebo ohříváče.
  - Nevystavujte výrobek extrémním podmínkám. Vyhněte se následujícím podmínkám:
    - Vysoká vlhkost nebo mokro
    - Extrémně vysoké nebo nízké teploty
    - Přímé sluneční světlo

## Obsluha

**⚠ VAROVÁNÍ!** K urychlení procesu rozmrazování nepoužívejte žádná jiná

mechanická zařízení nebo jiné prostředky než ty, které doporučuje výrobce.

- ⚠ VAROVÁNÍ!** Výrobek plňte pouze pitnými přísadami.
- Výrobek nevypínejte a znovu nezapínejte v krátkých intervalech. Po vypnutí výrobku počkejte alespoň 5 minut, než jej znovu zapnete. Jinak hrozí riziko, že bude kompresor poškozen.
  - Nepoužívejte destilovanou vodu. Doporučujeme používat pramenitou vodu. Vodu z vodovodu používejte pouze v případě, že se nacházíte v oblasti, kde je pitná voda z vodovodu bezpečná.
  - Používejte pouze příslušenství dodávané s výrobkem.
  - Pokud necháte víko otevřené příliš dlouho, může dojít k výraznému zvýšení teploty v nádobě. To může mít negativní vliv na nápoj.
  - Nevkládejte prsty ani předměty do výlevky.
  - Nenaplňujte nádobu nad maximální značku naplnění.

- Během provozu se nedotýkejte pohyblivých částí. Při plnění nádoby nebo používání výrobku držte vlasy a oděv v bezpečné vzdálenosti.
- Nenechávejte výrobek v průběhu používání bez dozoru.
- Dbejte na to, aby byla nádoba během používání bezpečně namontována a víko uzavřeno.
- Nenechávejte žádné části výrobku spadnout na zem. Hrubé zacházení může vést k nenapravitelnému poškození výrobku.

### Čištění a péče



#### **VAROVÁNÍ! Riziko úrazu elektrickým proudem!**

Před čištěním: Výrobek vypněte. Vytáhněte síťovou zástrčku ze zásuvky.

- Nepokoušejte se otvírat hlavní jednotku a/nebo opravovat výrobek. V případě poruchy se obraťte na náš zákaznický servis (viz „Servis“) nebo nechte výrobek opravit kvalifikovaným odborníkem.

- Abyste zabránili kontaminaci potravin, dodržujte následující pokyny:
  - Pravidelně čistěte povrchy, které přicházejí do styku s potravinami, a přístupné odtokové systémy.
  - Pokud jste výrobek nepoužívali po dobu 48 hodin: Čistěte nádobu a vanu kondenzátu (viz oddíl „Čištění a péče“).
  - Když výrobek delší dobu stál prázdný: Výrobek vypněte. Nechte výrobek rozmrazit, vyčistěte jej a nechte uschnout. Nechávejte víko otevřené, abyste zabránili tvorbě plísně.
- K rozmrazení výrobku nepoužívejte mechanická zařízení. K rozmrazení výrobku proveďte automatickou funkci čištění (viz „Automatická funkce čištění/rozmrazování“).

## Zlikvidování

- Výrobek likvidujte výhradně v autorizovaném zařízení na likvidaci odpadu. Při likvidaci neházejte výrobek do ohně.
- Výrobek zlikvidujte v souladu s platnými místními předpisy pro hořlavá chladiva.

## ● Uvedení do provozu

### ● Výrobek vybalte a vyčistěte jej

1. Vyjměte výrobek z obalu a odstraňte veškeré balicí materiály a ochranné fólie.
2. Zkontrolujte, zda jsou k dispozici všechny díly a zda je rozsah dodávky kompletní (viz „Rozsah dodávky“).
3. Zkontrolujte, zda je výrobek a všechny součásti v dobrém stavu. Pokud zjistíte jakékoli poškození nebo závadu, výrobek nepoužívejte, ale postupujte podle popisu v kapitole „Záruka“.
4. Před prvním použitím vyčistěte všechny součásti výrobku podle popisu v kapitole „Čištění a péče“.

### ● Montáž

**i INFORMACE:** Předtím, než připojíte výrobek k napájení: Počkejte alespoň 2 hodiny, aby se chladivo v kondenzátoru mohlo usadit.

1. Umístěte hlavní jednotku [7] ve svislé poloze na rovný, stabilní, čistý a suchý povrch. Dodržujte bezpečnou vzdálenost nejméně 10 cm k větracím otvorům [6].
2. Připevňte kryt odkapávací misky [9] k odkapávací misce [8] (obr. C ①).
3. Vyčnívající část odkapávací misky [8] vyrovnajte s odpovídajícím otvorem hlavní jednotky [7] (obr. C ①).
4. Zasuňte odkapávací misku [8] až na doraz do hlavní jednotky [7] (obr. C ②).
5. Vložte míchací jednotku [4] do nádoby [3].
6. Otočte páčku zámku [5] proti směru hodinových ručiček (obr. D ①).
7. Nasadte nádobu [3] na hlavní jednotku [7].
8. Zablokujte nádobu [3]: Otočte páčku zámku [5] ve směru hodinových ručiček (obr. D ②).

### ● Obsluha

**i INFORMACE:**

- Nedávejte do nádoby [3] žádné horké ingredience.

- Do nádoby **3** nevkláděte žádné tuhé nebo zmrazené potraviny ani kostky ledu.
- Všechny ingredience musí obsahovat celkem minimálně 6 g cukru na 100 ml (tj. celkový obsah cukru minimálně 6 %).
- Při použití režimů **COCKTAIL** nebo **WINE** (víno): Všechny ingredience musí mít společně obsah alkoholu mezi 2,8 % a 16 %.
- Při použití režimů **MILK SHAKE** (mléčný koktejl) nebo **FRAPPE** (kávový nápoj): Nalijte nápoj do šálku/sklenice do 30 minut, aby nápoj nebyl příliš pěnivý.
- Než dáte ingredience do nádoby **3**: Pro dosažení optimálního výsledku doporučujeme předem ochladit tekutiny a rozmixovat a ochladit tekuté ingredience.
- Před nalitím nápoje: Doporučujeme předem vychladit šálky/sklenice, abyste dosáhli co nejchladnějšího výsledku.
- Doporučujeme naplnit nádobu **3** až po maximální značku naplnění **27** (1900 ml), abyste dosáhli optimálního výsledku.
- Výrobek můžete používat v nepřetržitém provozu po dobu až 12 hodin.

## ● Připravte nápoje

1. Posuňte víko **2** ve směru k páčce výlevky **1** (obr. E).
2. Dávejte pomalu ingredience do nádoby **3** (obr. E).  
Hladina nápoje musí být mezi minimální značkou naplnění **28** a maximální značkou naplnění **27** (obr. E).
3. Víko **2** zavřete.
4. Spojte sířovou zástrčku se vhodnou zásuvkou.
5. Zapnutí: Stlačte tlačítko **21**.
6. Vyberte režim: Stiskněte tlačítko **FRAPPE** (kávový nápoj) **17**, **COCKTAIL** **18**, **WINE** (víno) **23**, **MILK SHAKE** (mléčný koktejl) **24** nebo **SLUSHIE** (ledová tříšť) **25**.
7. Úprava konzistence (volitelné): Stiskněte **- 26** nebo **+ 16**.

Tlačítko	Význam
<b>26</b> -	Řidší konzistence
<b>16</b> +	Hustší konzistence

Nastavení konzistence se zobrazuje pomocí pruhového indikátoru **15**.

Výchozí nastavení je 3 pruhy (střední konzistence).

Když výrobek vypnete a znovu zapnete, nastaví se automaticky poslední zvolená konzistence.

8. Spuštění míchání: Stlačte tlačítko **20**. Světlo svítí pouze u tlačítka zvoleného režimu. Dětská pojistka se automaticky aktivuje do 10 sekund. **22** svítí. Ovládací panel **10** je uzamčen.
9. Odemknutí ovládacího panelu **10**: Podržte **22** stlačené po dobu cca 3 sekund. **22** zhasne.
10. Pozastavení/pokračování míchání: Stlačte tlačítko **20**.
11. Když je nápoj hotový:
  - Zazní signál.
  - Výrobek se přepne do režimu udržování chladu. Na displeji **14** se zobrazí „COOL“ (chladný).
  - Pokud nestisknete žádné tlačítko, výrobek zůstane v režimu udržování chladu po dobu až 12 hodin.
12. Nalévání nápoje:
  - Položte šálek/sklenici na kryt odkapávací misky **9** a pod kryt výlevky **13**.
  - Stiskněte páčku výlevky **1**.
13. Vypnutí: Stlačte tlačítko **21**.

## ● Automatická funkce čištění/rozmrazování

1. Když je nádoba **3** prázdná: Posuňte víko **2** ve směru k páčce výlevky **1** (obr. E).
2. Naplňte nádobu **3** čistou vodou o teplotě max. +50 °C až po maximální značku naplnění **27** (obr. E).
3. Zapnutí: Stlačte tlačítko **21**.
4. Spuštění čištění/odmrazování: Stiskněte **CLEAN** **19**.  
Postup trvá cca 4 minuty.
5. Po dokončení procesu:
  - Postavte velký šálek/velkou sklenici na kryt odkapávací misky **9** a pod kryt výlevky **13**.

– Stiskněte páčku výlevky **1**, aby se nádoba **3** vyprázdnila.

6. Pokud nádoba **3** není dostatečně čistá: Postup opakujte.
7. Vypnutí: Stlačte tlačítko **21**.

## ● Odstraňování poruch

Problém	Příčina	Řešení
Výrobek nelze zapnout nebo náhle přestane fungovat.	Síťová zástrčka není spojena se zásuvkou.	Spojte síťovou zástrčku se vhodnou zásuvkou.
	Výrobek není řádně smontován.	Řádně výrobek sestavte (viz „Montáž“).
	V nádobě <b>3</b> není dostatek tekutiny.	Dbejte na to, aby hladina tekutiny byla mezi minimální značkou naplnění <b>28</b> a maximální značkou naplnění <b>27</b> (obr. E).
	Použité suroviny mají příliš nízký obsah cukru. Proto míchací jednotka <b>4</b> škrábe po surovinách. Pokud výrobek zjistí, že míchací jednotka škrábe o ingredience, proces chlazení se přeruší a výrobek provede automatický restart. Výrobek se restartuje maximálně 6krát, než se automaticky vypne.	Použijte ingredience s vyšším obsahem cukru. Všechny ingredience musí obsahovat celkem minimálně 6 g cukru na 100 ml (tj. celkový obsah cukru minimálně 6 %).
	Motor je přetížený (spustila se ochrana proti přetížení).	Výrobek vypněte. Vytáhněte síťovou zástrčku. Nechte výrobek minimálně 15 minut chladnout. Před dalším použitím výrobku odstraňte všechny ingredience, které blokují míchací jednotku <b>4</b> .
Míchací jednotka <b>4</b> škrábe ingredience nebo nádobu <b>3</b> .	Použité suroviny mají příliš nízký obsah cukru. To vede ke snížení vnitřní teploty výrobku a zamrznutí odpařovače <b>12</b> . Konzistence nápoje je pak příliš tuhá.	Použijte ingredience s vyšším obsahem cukru. Všechny ingredience musí obsahovat celkem minimálně 6 g cukru na 100 ml (tj. celkový obsah cukru minimálně 6 %).
	Míchací jednotka <b>4</b> není správně instalovaná.	Míchací jednotku <b>4</b> řádně nainstalujte (viz „Montáž“).
	Míchací jednotka <b>4</b> je deformovaná a je nutné ji vyměnit.	Obraťte se na náš zákaznický servis (viz „Servis“).

Problém	Příčina	Řešení
Na displeji <b>14</b> se zobrazí <b>OPEN</b> (otevřen).	Nádoba <b>3</b> není řádně nainstalována.	Nainstalujte nádobu <b>3</b> řádně spolu s míchací jednotkou <b>4</b> . Nádobu řádně uzamkněte (viz „Montáž“). Pokud problém přetrvává, obraťte se na náš zákaznický servis (viz „Servis“) nebo nechte výrobek opravit kvalifikovaným odborníkem.
Na displeji <b>14</b> se zobrazí <b>E1</b> .	Zkrat na senzoru	Výrobek vypněte. Vytáhněte síťovou zástrčku a znovu ji připojte. Výrobek zapněte.
Na displeji <b>14</b> se zobrazí <b>E2</b> .	Otevřený obvod na senzoru	Pokud problém přetrvává, obraťte se na náš zákaznický servis (viz „Servis“) nebo nechte výrobek opravit kvalifikovaným odborníkem.
Na displeji <b>14</b> se zobrazí <b>E3</b> .	Chyba motoru	

## ● Čištění a péče

- ⚠ **VAROVÁNÍ! Riziko úrazu elektrickým proudem!** Před čištěním: Vytáhněte síťovou zástrčku ze zásuvky.
- ⚠ **VAROVÁNÍ! Riziko úrazu elektrickým proudem!** Neponožte hlavní jednotku do vody nebo jiných kapalin. Hlavní jednotku nedržte pod tekoucí vodou.
- ⚠ **VÝSTRAHA! Riziko poškození výrobku!** K čištění výrobku nepoužívejte abrazivní, agresivní čisticí prostředky, tvrdé kartáče ani ostré předměty.
- 📌 **INFORMACE:** Než výrobek rozeberete a vyčistíte všechny části: Proveďte automatickou funkci čištění (viz „Automatická funkce čištění/ rozmrazování“).

## ● Demontáž

### Nádoba, míchací jednotka, odkapávací miska, vana kondenzátu

1. Odblokujte nádobu **3**: Otočte páčku zámku **5** proti směru hodinových ručiček (obr. D①).
2. Odeberte nádobu **3** z hlavní jednotky **7**.
3. Sejměte míchací jednotku **4** z nádoby **3**.
4. Sejměte odkapávací misku **8** z hlavní jednotky **7**.

5. Odeberte kryt odkapávací misky **9** z odkapávací misky **8**.
6. Odeberte vanu kondenzátu **11** z hlavní jednotky **7**.
7. Po čištění:
  - Vložte vanu kondenzátu **11** do hlavní jednotky **7**.
  - Znovu sestavte výrobek (viz „Montáž“).

### Páčka výlevky, kryt výlevky, jednotka výlevky

1. Odeberte kryt výlevky **13** (obr. F ①).
2. Podržte stisknutou uzavírací sponu **29** (obr. F ②).
3. Vyjměte páčku výlevky **1** a jednotku výlevky **30** (obr. F ③).
4. Po čištění: Namontujte páčku výlevky **1**, jednotku výlevky **30** a kryt výlevky **13** v opačném pořadí.

## ● Čištění

Díl	Čištění
7 Hlavní jednotka	<input type="checkbox"/> Otřete kryt lehce navlhčeným hadříkem. <input type="checkbox"/> Při tvrdošijných znečištěních přidejte na hadřík mírný čistící prostředek.
12 Odpařovač (s zadním těsnícím kroužkem)	<b>⚠ VÝSTRAHA!</b> <b>Riziko poškození výrobku!</b> Nepokoušejte se zadní těsnící kroužek vyjmout nebo za něj tahat. Pokud je zadní těsnící kroužek poškozený nebo zdeformovaný, může dojít k úniku vody a nevratnému poškození.  <input type="checkbox"/> Otřete díl čistou utěrkou.
1 Páčka výlevky 3 Nádoba 4 Míchací jednotka 8 Odkapávací miska 9 Kryt odkapávací misky 11 Vana kondenzátu 13 Kryt výlevky 30 Jednotka výlevky	<input type="checkbox"/> Vyčistěte díly vodou a trochou mycího prostředku. <input type="checkbox"/> Poté díly opláchněte čistou vodou. <ul style="list-style-type: none"> <li>■ Tyto díly jsou vhodné do myčky nádobí.</li> <li>■ Pokud tyto díly čistíte v myčce nádobí: Nepoužívejte horkovzdušné sušení.</li> </ul>

- Po čištění: Nechte všechny díly důkladně uschnout.

## ● Skladování

### ① INFORMACE:

- Neskladujte žádné ingredience v nádobě 3.

- Výrobek skladujte v kompletně smontovaném stavu a ve svislé poloze.
- Při zvedání výrobku jej držte za spodní část hlavní jednotky 7.
- Pokud nechcete výrobek používat po delší dobu:
  - Očistěte výrobek (viz „Čištění“).
  - Nechte všechny díly důkladně uschnout.
  - Znovu sestavte výrobek (viz „Montáž“).
- Výrobek zakryjte a skladujte na chladném, suchém místě bez přímého slunečního záření.

## ● Zlikvidování

Obal se skládá z ekologických materiálů, které můžete zlikvidovat prostřednictvím místních sběren recyklovatelných materiálů.



Při třídění odpadu se řiďte podle označení obalových materiálů zkratkami (a) a čísly (b), s následujícím významem: 1–7: umělé hmoty/20–22: papír a lepenka/80–98: složené látky.

### Výrobek:



Výrobek a obalové materiály jsou recyklovatelné a podléhají rozšířené odpovědnosti výrobce. Likvidujte je odděleně podle ilustrovaných Info-tri (informace o třídění), abyste mohli lépe nakládat s odpady.

Logo Triman platí jen pro Francii.



O možnostech likvidace vysloužilých zařízení se informujte u správy vaší obce nebo města.



V zájmu ochrany životního prostředí vysloužilý výrobek nevyhazujte do domovního odpadu, ale předejte k odborné likvidaci. O sběrnách a

jejich otevíracích hodinách se můžete informovat u příslušné správy města nebo obce.

## ● **Záruka**

Výrobek byl vyroben podle přísných směrnic kvality a před dodáním pečlivě otestován. V případě materiálních nebo výrobních vad máte zákonná práva vůči prodejci výrobku. Vaše zákonná práva nejsou níže uvedenou zárukou nijak omezená.

Záruka na tento výrobek je 3 roky od data zakoupení. Záruční doba začíná dnem zakoupení. Originál dokladu o zakoupení si uschovejte na bezpečném místě, protože tento doklad je vyžadován jako doklad o koupi.

Jakékoli poškození nebo závady, které se vyskytly již v okamžiku nákupu, musí být nahlášeny ihned po vybalení výrobku.

Pokud se u výrobku během 3 let od data zakoupení projeví vada materiálu nebo výrobní vada, pak vám ho podle naší volby bezplatně opravíme nebo vyměníme. Záruční doba se po uznané reklamaci neprodlužuje. To platí také pro vyměněné a opravené díly.

Tato záruka je neplatná, pokud byl výrobek poškozený nebo nesprávně používán anebo udržovaný.

Záruka se kryje na materiálové a výrobní vady. Tato záruka se nevztahuje na díly výrobku, které podléhají běžnému opotřebení, a tím platí jako opotřebitelné díly (např. baterie, akumulátory, hadice, inkoustové barevné patrony), ani se nevztahuje na poškození rozbitných dílů, např. spínačů nebo dílů ze skla.

## ● **Postup v případě uplatňování záruky**

Pro zajištění rychlého zpracování Vašeho případu se řiďte následujícími pokyny:

Pro všechny požadavky si připravte pokladní stvrzenku a číslo artiklu (IAN 531025\_2507) jako doklad o zakoupení.

Číslo artiklu najdete na typovém štítku, gravuře, titulní stránce návodu (vlevo dole) nebo na nálepce na zadní nebo spodní straně.

V případě poruch funkce nebo jiných závad nejdříve kontaktujte, telefonicky nebo e-mailem, v následujícím textu uvedené servisní oddělení.

Výrobek registrovaný jako vadný potom můžete s příloženým dokladem o zakoupení (pokladní stvrzenkou) a údaji k závadě a kdy k ní došlo, bezplatně zaslat na adresu servisu, která Vám byla sdělena.

## ● **Servis**

 **Servis Česká republika**







Tel.: 800 143 873

E-Mail: [owim@lidl.cz](mailto:owim@lidl.cz)



<b>Zoznam použitých piktogramov/symbolov</b> .....	Strana 99
<b>Úvod</b> .....	Strana 100
Použitie v súlade s určením. ....	Strana 100
Rozsah dodávky. ....	Strana 100
Zoznam častí . ....	Strana 100
Technické údaje . ....	Strana 101
<b>Bezpečnostné upozornenia</b> .....	Strana 101
<b>Uvedenie do prevádzky</b> .....	Strana 106
Vybalenie produktu a dôkladné vyčistenie . ....	Strana 106
<b>Montáž</b> .....	Strana 106
<b>Obsluha</b> .....	Strana 107
Príprava nápojov . ....	Strana 107
Funkcia automatického čistenia/rozmrazenie . ....	Strana 107
<b>Odstraňovanie porúch</b> .....	Strana 108
<b>Čistenie a starostlivosť</b> .....	Strana 109
Rozloženie . ....	Strana 109
Čistenie . ....	Strana 110
<b>Skladovanie</b> .....	Strana 110
<b>Likvidácia</b> .....	Strana 110
<b>Záruka</b> .....	Strana 111
Postup v prípade poškodenia v záruke . ....	Strana 111
<b>Servis</b> .....	Strana 111

## Zoznam použitých piktoqramov/symbolov

 <p><b>NEBEZPEČENSTVO!</b> - Označuje nebezpečenstvo s vysokým stupňom rizika, ktoré bude mať za následok smrť alebo vážne zranenie, ak sa mu nevyhnete (napr. nebezpečenstvo zadusenía)</p>	 <p>Postupujte podľa pokynov v návode na obsluhu!</p>
 <p><b>VÝSTRAHA!</b> - Označuje nebezpečenstvo so stredným stupňom rizika, ktoré bude mať za následok smrť alebo vážne zranenie, ak sa mu nevyhnete (napr. nebezpečenstvo zásahu elektrickým prúdom)</p>	 <p><b>VÝSTRAHA!</b> Riziko úrazu elektrickým prúdom!</p>
 <p><b>POZOR!</b> - Označuje nebezpečenstvo s nižším stupňom rizika, ktoré bude mať za následok ľahké až stredne ťažké zranenie, ak sa mu nevyhnete (napr. nebezpečenstvo obarenia)</p>	 <p><b>VÝSTRAHA!</b> Riziko výbuchu! Výbušné materiály!</p>
 <p><b>OPATRNE!</b> - Varuje pred potenciálnymi materiálnymi škodami (napr. nebezpečenstvo skratu)</p>	 <p><b>VÝSTRAHA!</b> Nebezpečenstvo požiaru! Horľavé materiály!</p>
 <p><b>INFORMÁCIA:</b> Tento symbol so signálnym slovom „Informácia“ ponúka ďalšie užitočné informácie.</p>	 <p>Striedavý prúd/striedavé napätie</p>
 <p>Vhodné do umývačky riadu:</p> <ul style="list-style-type: none"> <li>1 Páčka na výpusť</li> <li>3 Nádržka</li> <li>4 Miešacia jednotka</li> <li>8 Odkvapkávacia miska</li> <li>9 Kryt odkvapkávacej misky</li> <li>11 Žľab na zachytávanie kondenzovanej vody</li> <li>13 Kryt výpusťu</li> <li>30 Jednotka výpusťu</li> </ul>	 <p>Bezpečný pre potraviny Tento výrobok žiadnym spôsobom negatívne neovplyvňuje na chuť alebo vôňu.</p> <p> <input checked="" type="checkbox"/> Bezpečnostné upozornenia  <input type="checkbox"/> Manipulačné pokyny         </p> <p><b>CE</b> Značka CE potvrdzuje zhodu so smernicami EÚ, ktoré sú relevantné pre produkt.</p>

## **STROJ NA PRÍPRAVU LADOVEJ DRTE PREMIUM**

### ● **Úvod**

Blahoželáme Vám ku kúpe Vášho nového výrobku. Rozhodli ste sa pre veľmi kvalitný výrobok. Návod na obsluhu je súčasťou tohto výrobku. Obsahuje dôležité upozornenia týkajúce sa bezpečnosti, používania a likvidácie. Skôr ako začnete výrobok používať, oboznámte sa so všetkými pokynmi k obsluhu a bezpečnosti. Výrobok používajte iba v súlade s popisom a v uvedených oblastiach používania. V prípade postúpenia výrobku ďalším osobám odovzdajte aj všetky dokumenty patriace k výrobku.

Tento a mnohé ďalšie návody si môžete stiahnuť a prezrieť na stránke [www.lidl-service.com](http://www.lidl-service.com). Po naskenovaní tohto QR kódu sa dostanete priamo na stránku [www.lidl-service.com](http://www.lidl-service.com), kde si po zadaní čísla IAN 531025\_2507 môžete otvoriť svoj návod na obsluhu.



### ● **Použitie v súlade s určením**

- Tento produkt sa môže používať na prípravu mrazených nápojov (napr. nápojov s ľadovou drťou).
- Produkt je určený iba na osobné používanie.
- Produkt nie je určený na priemyselné použitie alebo podobné oblasti použitia.
- Produkt je vhodný výlučne na používanie v interiéri.
- Produkt sa nesmie používať v tropickom klimatickom pásme.

- Iné použitia alebo zmeny produktu nie sú v súlade s určením a môžu spôsobiť poškodenia.
- Výrobca nepreberá ručenie za škody vzniknuté v dôsledku používania v rozpore s určením.

### ● **Rozsah dodávky**

Po vybalení produktu skontrolujte, či je balenie kompletne a či sú všetky časti v požadovanom stave. Pred používaním odstráňte všetky obalové materiály.

- 1 Hlavná jednotka
- 1 Nádržka
- 1 Miešacia jednotka
- 1 Žľab na zachytávanie kondenzovanej vody
- 1 Odkvapkávacia miska
- 1 Kryt odkvapkávacej misky
- 1 Sprievodca pri rýchlom štarte a kniha receptov
- 1 Krátky návod

### ● **Zoznam častí**

Pred čítaním si otvorte strany s obrázkami a oboznámte sa so všetkými funkciami produktu.

Obr. A

- 1 Páčka na výpust
- 2 Kryt
- 3 Nádržka
- 4 Miešacia jednotka
- 5 Blokovacia páčka
- 6 Vetracie otvory
- 7 Hlavná jednotka
- 8 Odkvapkávacia miska
- 9 Kryt odkvapkávacej misky
- 10 Ovládací panel
- 11 Žľab na zachytávanie kondenzovanej vody
- 12 Odparovač
- 13 Kryt výpustu

Obr. B

- 14 Displej
- 15 Stĺpcový indikátor
- 16 Tlačidlo +
- 17 Tlačidlo **FRAPPE** (kávový nápoj)

- 18 Tlačidlo **COCKTAIL**
- 19 Tlačidlo **CLEAN** (čistenie)
- 20 Tlačidlo ► || (štart/pauza)
- 21 Tlačidlo ⏻ (zap./vyp.)
- 22 Tlačidlo ☑ (detská poistka)
- 23 Tlačidlo **WINE** (vino)
- 24 Tlačidlo **MILK SHAKE** (mliečny kokteil)
- 25 Tlačidlo **SLUSHIE** (ľadová drť)
- 26 Tlačidlo –

Obr. E

- 27 Značka max. plnenia
- 28 Značka min. plnenia

Obr. F

- 29 Blokovacia spona
- 30 Jednotka výpustu

## ● Technické údaje

Vstupné napätie:	220-240 V~, 50 Hz
Menovitý výkon:	220 W
Príkon vo vypnutom stave*:	0,5 W
Menovitý prúd:	1,4 A
Trieda ochrany:	I
Klimatická trieda:	N, SN
Objem nádržky	
- min.:	500 ml
- max.:	1900 ml
Chladiace médium:	R290 (propán)
Izolačný plyn:	Cyklopentán (C <sub>5</sub> H <sub>10</sub> )

### Informácie k chladiacemu médiu R290

- V tomto produkte sa ako chladiace médium a izolačný materiál používa 100 % bezfreónový R290 a cyklopentán. Pomáha to chrániť ozónovú vrstvu a znižovať skleníkový efekt. Takéto prístroje spoznáte podľa nápisu „Chladiace médium R290“ na typovom štítku.

\* Ak je produkt 10 minút neaktívny, automaticky sa prepne do vypnutého stavu (keď sa ukončí režim udržiavania chladu, pozri „Obsluha“).

- Uistite sa, či obehový systém chladiaceho média nie je poškodený, pretože už malé množstvá R290 môžu pri uvoľnení prispieť k skleníkovému efektu. Platí to počas prepravy produktu aj počas celej životnosti. Dbajte aj na to, aby bol produkt zlikvidovaný v súlade s miestnymi predpismi.
- Rôzne klimatické triedy sú vysvetlené v tejto tabuľke:

Klimatická trieda	Význam	Teplota okolia
SN	Vhodné do subnormálnej klímy	+10 °C až +32 °C
N	Vhodné do normálnej klímy	+16 °C až +32 °C



## Bezpečnostné upozornenia

**PRED POUŽITÍM PRODUKTU SA OBOZNÁMTE SO VŠETKÝMI BEZPEČNOSTNÝMI UPOZORNENIAMÍ A POKYNNAMI NA POUŽITIE! KEĎ BUDETE TENTO PRODUKT ODOVZDÁVAŤ ĎALEJ, ODOVZDAJTE AJ KOMPLETNÚ DOKUMENTÁCIU K PRODUKTU!**

V prípade poškodenia z dôvodu nedodržania tohto návodu na obsluhu zaniká nárok na záruku! Za následne vzniknuté škody nepreberáme žiadnu záruku! V prípade majetkových alebo personálnych škôd z dôvodu

neodborného používania alebo nedodržania bezpečnostných upozornení nepreberáme žiadnu zodpovednosť!

### **Deti a osoby s postihnutím**

#### **⚠ VÝSTRAHA! NEBEZPEČENSTVO OHROZENIA ŽIVOTA A ÚRAZU PRE DOJČATÁ A DETI!**

Deti nikdy nenechávajú bez dozoru v blízkosti obalových materiálov. Obalový materiál predstavuje nebezpečenstvo udusenía.

Deti často podceňujú nebezpečenstvo spojené s obalovými materiálmi. Nedovoľte, aby sa deti dostali sa do blízkosti obalového materiálu.

- Tento produkt môžu používať deti od 8 rokov a staršie, ako aj osoby so zníženými fyzickými, zmyslovými alebo duševnými schopnosťami, alebo nedostatkom skúseností a vedomostí, ak sú pod dozorom alebo boli poučené ohľadom bezpečného používania prístroja a z toho vyplývajúcich nebezpečenstiev.
- Deti vo veku od 3 do 8 rokov smú produkt plniť a vyprázdňovať.

- Deti sa nesmú s produktom hrať.
- Čistenie a údržbu nesmú vykonávať deti bez dozoru.

### **Horľavé a výbušné látky**

#### **⚠ NEBEZPEČENSTVO! Riziko výbuchu a požiaru!**

- Nahromadený plyn môže spôsobiť výbuch.
- Používa sa horľavé chladiace médium. Prívod chladiaceho média neprepichujte.
- Na čistenie produktu alebo príslušenstva nepoužívajte horľavé kvapaliny.
- Nepoužívajte rozmrazovače, pretože môžu vytvárať výbušné plyny.

#### **⚠ VÝSTRAHA! Nebezpečenstvo požiaru! Horľavé materiály!**

- Obehový systém chladiaceho média a kompresor obsahujú horľavé kvapaliny.
- Chladiace médium (R290) a izolačný plyn (cyklopentán) sú extrémne horľavé.
- Propán je prírodný plyn s vysokou environmentálnou kompatibilitou, ale je horľavý. Pri preprave a inštalácii produktu dbajte na to, aby

sa nepoškodila žiadna súčiastka obehového systému chladiaceho média.

- Rešpektujte výstražnú značku „Nebezpečenstvo požiaru“ na zadnej strane produktu alebo na kompresore.
- Pri používaní, údržbe a likvidácii produktu sa vyhýbajte otvorenému ohňu a zdrojom vznietenia.
- Miestnosť, v ktorej je produkt umiestnený, dôkladne vetrajte.

**⚠ VÝSTRAHA!** V tomto produkte neskladujte výbušné látky, ako napríklad aerosólové nádoby s horľavým hnacím plynom.

**⚠ VÝSTRAHA!** Obehový systém chladiaceho média nepoškodzujte.

### **Použitie v súlade s určením**

- Tento produkt je určený na to, aby sa používal v domácnosti, prípadne na podobné používanie, ako napríklad:
  - V kuchyniach pre zamestnancov, v obchodoch, kanceláriách a iných komerčných oblastiach;
  - V poľnohospodárskych usadlostiach;

– Zákazníkmi v hoteloch, moteloch a iných obytných zariadeniach;

– V penziónoch s raňajkami.

- Produkt nepoužívajte vonku.
- Produkt je vhodný pre klimatické triedy N a SN (pozri „Technické údaje“). Chladiaci výkon produktu je garantovaný pri teplote okolia od +10 °C do +32 °C. Ak sa teplota okolia vymyká z tohto rozsahu, chladiaci výkon sa môže znížiť.
- Produkt nie je určený ako vstavaný spotrebič.
- Nádržky a časti príslušenstva produktu nie sú vhodné do mikrovlnnej rúry.

### **Elektrická bezpečnosť**

**⚠ VÝSTRAHA! Riziko úrazu elektrickým**

**prúdom!** Nepoužívajte poškodený produkt. Keď je produkt poškodený, odpojte sieťovú zástrčku a spojte sa s obchodníkom.

- Pred zapojením produktu do elektriny: Skontrolujte, či napätie a menovitý prúd zodpovedajú údajom o napájaní uvedeným na typovom štítku produktu.

- Sieťovú zástrčku a napájací kábel pravidelne kontrolujte, či nie sú poškodené. Ak je pripájacie vedenie tohto produktu poškodené, musí ho vymeniť výrobca alebo jeho zákaznícka služba, alebo obdobne kvalifikovaná osoba, aby sa predišlo nebezpečenstvu.
- Napájací kábel chráňte pred poškodením: Nenechajte ho visieť nad ostrými hranami a nestláčajte ho, ani ho neohýbajte.
- Hlavnej jednotky, napájacieho kábla a sieťovej zástrčky sa nedotýkajte mokrými rukami.
- Sieťovú zástrčku zapojte do dobre prístupnej zásuvky.
- Sieťovú zástrčku neťahajte zo zásuvky za napájací kábel.
- Produkt, napájací kábel a sieťovú zástrčku chráňte pred prachom, priamym slnečným žiarením, kvapkajúcou a striekajúcou vodou.
- Hlavnú jednotku neponárajte do vody ani iných kvapalín.

### **Pred použitím**

- ⚠ **VÝSTRAHA!** Vetracie otvory na telese produktu musia byť voľne priechodné.

⚠ **VÝSTRAHA!** V nádržkách produktu, v ktorých sa uchovávajú potraviny, nepoužívajte elektrické prístroje, pokiaľ nejde o typ odporúčaný výrobcom.

⚠ **VÝSTRAHA!** Pri umiestňovaní produktu dbajte na to, aby sa sieťový kábel nezasekol ani nepoškodil.

⚠ **VÝSTRAHA!** K zadnej strane produktu neumiestňujte viacnásobné zásuvky ani prenosné jednotky napájania.

- Pred prvým použitím produktu alebo po preprave: Produkt položte a počkajte 2 hodiny. Kryt nádržky nechajte otvorený aspoň 2 hodiny.
- Produkt nesklápajte ani nenakláňajte do viac ako do uhla 45°.
- Aby ste zabezpečili optimálny prenos tepla, produkt držte aspoň 10 cm od iných predmetov.
- Produkt chráňte pred teplom. Produkt neumiestňujte do blízkosti otvoreného ohňa alebo zdrojov tepla, ako sú kachle alebo ohrievače.
- Produkt nevystavujte extrémnym podmienkam. Vyhnite sa týmto podmienkam:

- Vysoká vlhkosť alebo mokro
- Extrémne vysoké alebo nízke teploty
- Priame slnečné žiarenie

## Obsluha

- ▲ **VÝSTRAHA!** Na urýchlenie rozmrazovania nepoužívajte žiadne iné mechanické zariadenia ani iné prostriedky než tie, ktoré odporúča výrobca.
- ▲ **VÝSTRAHA!** Produkt plňte len pitnými prísadami.
  - Produkt nevypínajte a nezapínajte v krátkych intervaloch. Keď produkt vypnete, pred ďalším zapnutím počkajte aspoň 5 minút. Inak hrozí riziko, že sa kompresor poškodí.
  - Nepoužívajte destilovanú vodu. Odporúčame používať pramenitú vodu. Vodu z vodovodu používajte len v takých regiónoch, kde ste si istí, že piť vodu z vodovodu je bezpečné.
  - Používajte len príslušenstvo, ktoré bolo dodané spolu s produktom.

- Ak ste nechali kryt príliš dlho otvorený, môže to spôsobiť nárast teploty v nádržke. Môže to viesť k zhoršeniu kvality nápoja.
- Do výpustu nestrkajte prsty ani predmety.
- Nádržku neplňte nad značku max. plnenia.
- Počas prevádzky sa nedotýkajte pohyblivých častí. Keď plníte nádržku alebo používate produkt, vlasy a oblečenie si držte mimo produktu.
- Produkt nenechávajte počas používania bez dozoru.
- Dbajte na to, aby bola nádržka počas používania bezpečne namontovaná a kryt zatvorený.
- Časti produktu nesmú spadnúť. Hrubá manipulácia môže viesť k nenapraviteľným škodám na produkte.

## Čistenie a starostlivosť

### ▲ **VÝSTRAHA! Riziko úrazu elektrickým prúdom!**

- Pred čistením: Vypnite produkt. Sieťovú zástrčku vytiahnite zo zásuvky.
- Nepokúšajte sa otvárať hlavnú jednotku a/ani opravovať produkt. V prípade chybných funkcií sa obráťte na našu

zákaznícku službu alebo produkt nechajte opraviť kvalifikovanému odborníkovi (pozri „Servis“).

- Aby sa potraviny neznečistili, dodržiavajte nasledujúce pokyny:
  - Pravidelne čistite povrchy, ktoré sa môžu dostať do kontaktu s potravinami, a prístupné odvodňovacie systémy.
  - Ak ste produkt 48 hodín nepoužívali: Vyčistite nádržku a žľab na zachytávanie kondenzovanej vody (pozri „Čistenie a starostlivosť“).
  - Ak produkt stál dlhšiu dobu prázdny: Vypnite produkt. Nechajte produkt rozmraziť, vyčistite ho a nechajte ho uschnúť. Aby ste zabránili tvorbe plesní, kryt nechajte otvorený.
- Na rozmrazenie produktu nepoužívajte žiadne mechanické prístroje. Na rozmrazenie produktu vykonajte automatickú funkciu čistenia (pozri „Funkcia automatického čistenia/ rozmrazenie“).

## Likvidácia

- Produkt likvidujte výlučne v autorizovanom stredisku na likvidáciu odpadu. Produkt za účelom likvidácie nehádzte do ohňa.
- Produkt zlikvidujte v súlade s platnými miestnymi predpismi pre horľavé chladiace médiá.

## ● Uvedenie do prevádzky

### ● Vybalenie produktu a dôkladné vyčistenie

1. Produkt vyberte z obalu a odstráňte všetky obalové materiály a ochranné fólie.
2. Skontrolujte, či boli dodané všetky časti a či je popísaný rozsah dodávky kompletný (pozri „Rozsah dodávky“).
3. Skontrolujte, či produkt aj všetky časti sú v dobrom stave. Ak zistíte, že je niečo poškodené alebo chybné, produkt nepoužívajte a postupujte podľa popisu v kapitole „Záruka“.
4. Pred prvým použitím všetky časti produktu vyčistite podľa popisu v kategórii „Čistenie a starostlivosť“.

### ● Montáž

① **INFORMÁCIA:** Pred pripojením produktu do siete: Počkajte aspoň 2 hodiny, aby sa chladiace médium v kondenzátore usadilo.

1. Hlavnú jednotku [7] položte v zvislej polohe na rovný, stabilný, čistý a suchý povrch. Od vetracích otvorov [6] udržiajte odstup osôb aspoň 10 cm.
2. Kryt odkvapkávacej misky [9] pripevnite na odkvapkávaciu misku [8] (obr. C ①).
3. Vyčnievajúci kus odkvapkávacej misky [8] zarovnajete s príslušným otvorom hlavnej jednotky [7] (obr. C ①).
4. Odkvapkávaciu misku [8] nasuňte do hlavnej jednotky [7] až na doraz (obr. C ②).
5. Do nádržky [3] vložte miešaciu jednotku [4].

- Blokovaciu páčku [5] otočte proti smeru hodinových ručičiek (obr. D ①).
- Nádržku [3] nasadíte na hlavnú jednotku [7].
- Zablokovanie nádržky [3]: Blokovaciu páčku [5] otočte v smere hodinových ručičiek (obr. D ②).

## ● Obsluha

### ① INFORMÁCIA:

- Do nádržky [3] nedávajte horúce prísady.
- Do nádržky [3] nedávajte pevné ani mrazené potraviny ani kocky ľadu.
- Všetky prísady musia dokopy obsahovať 6 g cukru na 100 ml (t. j. celkový obsah cukru aspoň 6 %).
- Ak používate režim **COCKTAIL** alebo **WINE** (vino): Všetky prísady musia mať dokopy obsah alkoholu 2,8 % až 16 %.
- Ak používate režim **MILK SHAKE** (mliečny kokteil) alebo **FRAPPE** (kávový nápoj): Nápoj si nalejte do šálky/pohára do 30 minút, aby príliš nepenil.
- Skôr než dáte prísady do nádržky [3]: Aby ste dosiahli optimálny výsledok, odporúčame tekutiny vopred ochladiť namiesto mixovania a chladenia tekutých prísad.
- Skôr než si nápoj nalejete: Aby ste dosiahli čo najchladnejší výsledok, odporúčame šálku/pohár vopred ochladiť.
- Aby ste dosiahli optimálny výsledok, nádržku [3] odporúčame plniť po značku max. plnenia [27] (1900 ml).
- Produkt môžete v nepretržitej prevádzke používať 12 hodín.

## ● Príprava nápojov

- Kryt [2] posuňte smerom k páčke na výpusť [1] (obr. E).
- Do nádržky pomaly pridajte prísady [3] (obr. E).  
Hladina musí byť medzi značkou min. plnenia [28] a značkou max. plnenia [27] (obr. E).
- Zatvorte kryt [2].
- Zástrčku zapojte do vhodnej zásuvky.
- Zapnutie: Stlačte [21].

- Výber režimu: Stlačte **FRAPPE** (kávový nápoj) [17], **COCKTAIL** [18], **WINE** (vino) [23], **MILK SHAKE** (mliečny kokteil) [24] alebo **SLUSHIE** (ľadová drť) [25].
- Prispôbenie konzistencie (voliteľné): Stlačte - [26] alebo + [16].

Tlačidlo	Význam
[26] -	Redšia konzistencia
[16] +	Hustejšia konzistencia

Nastavenie konzistencie je zobrazené na šípcovom indikátore [15].

Z výroby je nastavená konzistencia 3. stupňa (stredná konzistencia).

Keď produkt vypnete a znova zapnete, automaticky sa nastaví posledná zvolená konzistencia.

- Spustiť mixovanie: Stlačte ► || [20].  
Svieti len tlačidlo zvoleného režimu.  
Detská poisťka sa aktivuje do 10 sekúnd.  
[22] svieti. Ovládací panel [10] je zablokovaný.
- Odblokovať ovládací panel [10]: Tlačidlo [22] držte stlačené 3 sekundy. [22] zhasne.
- Zastaviť/pokračovať v mixovaní: Stlačte ► || [20].
- Keď je nápoj hotový:
  - Zaznie signál.
  - Produkt sa prepne do režimu udržiavania chladu. Na displeji [14] sa zobrazí „COOL“ (chladné).
  - Ak nestlačíte žiadne tlačidlo, produkt zostane 12 hodín v režime udržiavania chladu.
- Nalievanie nápoja:
  - Šálku/pohár položte na kryt odkvapkávacej misky [9] a pod kryt výpustu [13].
  - Zatlačte páčku na výpusť [1].
- Vypnutie: Stlačte [21].

## ● Funkcia automatického čistenia/rozmrazenie

- Keď je nádržka [3] prázdna: Kryt [2] posuňte smerom k páčke na výpusť [1] (obr. E).

- Nádržku [3] naplňte čistou vodou s teplotou max. +50 °C po značku max. plnenia [27] (obr. E).
- Zapnutie: Stlačte [21].
- Spustenie čistenia/rozmrazovania: Stlačte **CLEAN** [19].  
Proces trvá asi 4 minúty.
- Keď sa proces ukončí:
  - Na kryt odkvapkávacej misky [9] a pod kryt výpustu [13] položte veľkú šálku/veľký pohár.
  - Zatlačte páčku na výpust [1] a nádržka [3] sa začne vypúšťať.
- Ak nádržka [3] nie je dostatočne čistá: Proces zopakujte.
- Vypnutie: Stlačte [21].

## ● Odstraňovanie porúch

Problém	Príčina	Riešenie
Produkt sa nedá zapnúť alebo zrazu prestal fungovať.	Sieťová zástrčka nie je zapojená do zásuvky.	Zástrčku zapojte do vhodnej zásuvky.
	Produkt nie je správne zložený.	Produkt zložte správne (pozri „Montáž“).
	V nádržke nie je dosť kvapaliny [3].	Dbajte na to, aby bola hladina medzi značkou min. plnenia [28] a značkou max. plnenia [27] (obr. E).
	Použité prísady majú príliš nízky obsah cukru. Miešacia jednotka [4] sa preto o prísady trie. Keď produkt deteguje, že miešacia jednotka sa o prísady trie, chladenie sa preruší a produkt sa automaticky znova spustí. Produkt sa reštartuje maximálne 6-krát a potom sa automaticky vypne.	Používajte prísady s vyšším obsahom cukru. Všetky prísady musia dokopy obsahovať 6 g cukru na 100 ml (t. j. celkový obsah cukru aspoň 6 %).
	Motor je preťaženy (aktivuje sa ochrana proti preťaženiu).	Vypnite produkt. Vytiahnite sieťovú zástrčku. Produkt nechajte aspoň 15 minút chladnúť. Pred opätovným použitím produktu odstráňte všetky prísady, ktoré blokujú miešaciu jednotku [4].
Miešacia jednotka [4] sa trie o prísady alebo o nádržku [3].	Použité prísady majú príliš nízky obsah cukru. Dôsledkom toho vnútorná teplota produktu klesá a odparovač [12] mrzne. Nápoj potom bude mať príliš pevnú konzistenciu.	Používajte prísady s vyšším obsahom cukru. Všetky prísady musia dokopy obsahovať 6 g cukru na 100 ml (t. j. celkový obsah cukru aspoň 6 %).
	Miešacia jednotka [4] nie je správne nainštalovaná.	Miešaciu jednotku [4] nainštalujte správne (pozri „Montáž“).
	Miešacia jednotka [4] je zdeformovaná a musí sa vymeniť.	Obráťte sa na našu zákaznícku službu (pozri „Servis“).

Problém	Príčina	Riešenie
Na displeji <b>14</b> sa zobrazí <b>OPEN</b> (otvorené).	Nádržka <b>3</b> nie je správne nainštalovaná.	Nádržku <b>3</b> spolu s miešacou jednotkou <b>4</b> nainštalujte správne. Nádržku správne zaistíte (pozri „Montáž“).  Ak problém nezmizol, obráťte sa na našu zákaznícku službu (pozri „Servis“) alebo produkt nechajte opraviť kvalifikovanému odborníkovi.
Na displeji <b>14</b> sa zobrazí <b>E1</b> .	Skrat na senzore	Vypnite produkt. Vytiahnite sieťovú zástrčku a znova ju zapojte. Zapnite produkt.
Na displeji <b>14</b> sa zobrazí <b>E2</b> .	Otvorený obvod na senzore	Ak problém nezmizol, obráťte sa na našu zákaznícku službu (pozri „Servis“) alebo produkt nechajte opraviť kvalifikovanému odborníkovi.
Na displeji <b>14</b> sa zobrazí <b>E3</b> .	Chyba motora	

## ● Čistenie a starostlivosť

- ⚠ **VÝSTRAHA! Riziko úrazu elektrickým prúdom!** Pred čistením: Sieťovú zástrčku vyťahnite zo zásuvky.
- ⚠ **VÝSTRAHA! Riziko úrazu elektrickým prúdom!** Hlavnú jednotku neponárajte do vody ani iných kvapalín. Hlavnú jednotku nedržte pod tečúcou vodou.
- ⚠ **OPATRNĚ! Riziko poškodenia produktu!** Na čistenie produktu nepoužívajte žiadne abrazívne, agresívne čistiace prostriedky, tvrdé kefy ani ostré predmety.
- ① **INFORMÁCIA:** Pred rozložením produktu a čistením častí: Vykonajte automatickú funkciu čistenia (pozri „Funkcia automatického čistenia/rozmrazenie“).

## ● Rozloženie

### Nádržka, miešacia jednotka, odkvapkávacia miska, žľab na zachytávanie kondenzovanej vody

- Odblokovanie nádržky **3**: Blokovaciu páčku **5** otočte proti smeru hodinových ručičiek (obr. D ①).

- Nádržku **3** dajte dole z hlavnej jednotky **7**.
- Z nádržky **3** dajte dole miešaciu jednotku **4**.
- Z hlavnej jednotky **7** dajte dole odkvapkávaciu misku **8**.
- Z odkvapkávacej misy **8** dajte dole kryt odkvapkávacej misy **9**.
- Z hlavnej jednotky **7** dajte dole žľab na zachytávanie kondenzovanej vody **11**.
- Po vyčistení:
  - Žľab na zachytávanie kondenzovanej vody **11** vložte do hlavnej jednotky **7**.
  - Produkt naspäť zložte (pozri „Montáž“).

### Páčka na výpust, kryt výpustu, jednotka výpustu

- Dajte dole kryt výpustu **13** (obr. F ①).
- Blokovaciu sponu **29** podržte stlačenú (obr. F ②).
- Vyberte páčku na výpust **1** a jednotku výpustu **30** (obr. F ③).
- Po vyčistení: Páčku na výpust **1**, jednotku výpustu **30** a kryt výpustu **13** zložte naspäť v opačnom poradí.

## ● Čistenie

Diel	Čistenie
7 Hlavná jednotka	<input type="checkbox"/> Túto časť utrite mierne navlhčenou handrou. <input type="checkbox"/> V prípade odolných nečistôt pridajte jemný čistiaci prostriedok.
12 Odparovač (so zadným tesniacim krúžkom)	<b>⚠ OPATRNE! Riziko poškodenia produktu!</b> Nepokúšajte sa zadný tesniaci krúžok vyberať ani zaň ťahať. Ak je zadný tesniaci krúžok poškodený alebo zdeformovaný, môže to viesť k úniku vody a nenapraviteľnému poškodeniu.  <input type="checkbox"/> Túto časť utrite čistou handričkou.
1 Páčka na výpust 3 Nádržka 4 Miešacia jednotka 8 Odkvapkávacia miska 9 Kryt odkvapkávacej misky 11 Žľab na zachytávanie kondenzovanej vody 13 Kryt výpustu 30 Jednotka výpustu	<input type="checkbox"/> Tieto časti vyčistíte vodou a trochu čistiaceho prostriedku. <input type="checkbox"/> Následne ich opláchnite čistou vodou. <ul style="list-style-type: none"> <li>■ Tieto časti sú vhodné do umývačky riadu.</li> <li>■ Ak tieto časti čistíte v umývačke riadu: Nepoužívajte sušenie horúcim vzduchom.</li> </ul>

- Po vyčistení: Všetky časti nechajte poriadne vyschnúť.

## ● Skladovanie

### ① INFORMÁCIA:

- V nádržke 3 neskladujte žiadne prísady.
- Produkt skladujte úplne zložený a v zvislej polohe.
- Keď produkt dvíhate, držte ho pevne za spodok hlavnej jednotky 7.
- Ak produkt dlhšiu dobu nebudete používať:
  - Vyčistite produkt (pozri „Čistenie“).
  - Všetky časti nechajte poriadne vyschnúť.
  - Produkt naspäť zložte (pozri „Montáž“).
- Produkt zakryte a skladujte ho na chladnom, suchom mieste bez priameho slnečného žiarenia.

### ● Likvidácia

Obal pozostáva z ekologických materiálov, ktoré môžete odovzdať na miestnych recyklačných zberných miestach.



Všímajte si prosím označenie obalových materiálov pre triedenie odpadu, sú označené skratkami (a) a číslami (b) s nasledujúcim významom: 1-7: Plasty/20-22: Papier a kartón/80-98: Spojené látky.

### Výrobok:



Výrobok a obalové materiály sú recyklovateľné a podliehajú rozšírenej zodpovednosti výrobcu. Pre lepšie spracovanie odpadu ich zlikvidujte oddelene podľa obrázkov Info-tri (informácie o triedení).

Triman-Logo platí iba pre Francúzsko.



O možnostiach likvidácie opotrebovaného výrobku sa môžete informovať na Vašej obecnej alebo mestskej správe.



Ak výrobok doslúžil, v záujme ochrany životného prostredia ho neodhodíte do domového odpadu, ale odovzdajte na odbornú likvidáciu. Informácie o zberných miestach a ich otváracích hodinách získate na Vašej príslušnej správe.

## ● Záruka

Výrobok bol starostlivo vyrobený v súlade s prísnyimi smernicami kvality a pred dodaním dôkladne otestovaný. V prípade materiálových alebo výrobných chýb máte zákonné práva voči predajcovi výrobku. Vaše zákonné práva nie sú žiadnym spôsobom obmedzené našou zárukou uvedenou nižšie.

Záruka na tento výrobok je 3 roky od dátumu nákupu. Záručná doba začína plynúť dátumom kúpy. Originál dokladu o kúpe si uschovajte na bezpečnom mieste, pretože tento doklad je potrebný ako dôkaz o kúpe.

Akkoľvek poškodenie alebo nedostatky prítomné už v čase nákupu je potrebné nahlásiť ihneď po vybalení výrobku.

Ak sa v priebehu 3 rokov od dátumu zakúpenia preukáže, že výrobok vykazuje chyby materiálu alebo spracovania, podľa vlastného uváženia Vám ho bezplatne opravíme alebo vymeníme. Záručná doba sa na základe poskytnutej záručnej reklamácie nepredlžuje. To platí aj pre vymenené alebo opravené diely.

Táto záruka je neplatná, ak bol výrobok poškodený alebo nesprávne používaný alebo udržiavaný.

Záruka sa vzťahuje na chyby materiálu a výrobné chyby. Táto záruka sa nevzťahuje na časti výrobku, ktoré podliehajú bežnému opotrebovaniu, a preto sa považujú za opotrebovateľné diely (napr. batérie, nabíjateľné batérie, hadice, atramentové kazety), ani na poškodenie krehkých častí, napr. spínačov alebo častí zo skla.

## ● Postup v prípade poškodenia v záruke

Pre zaručenie rýchleho spracovania Vašej požiadavky dodržte prosím nasledujúce pokyny:

Pre všetky otázky majte pripravený pokladničný doklad a číslo výrobku (IAN 531025\_2507) ako dôkaz o kúpe.

Číslo výrobku nájdete na typovom štítku, gravúre, na prednej strane Vášho návodu (dole vľavo) alebo ako nálepku na zadnej alebo spodnej strane.

Ak sa vyskytnú funkčné poruchy alebo iné nedostatky, najskôr telefonicky alebo e-mailom kontaktujte následne uvedené servisné oddelenie.

Produkt označený ako defektný potom môžete s priloženým dokladom o kúpe (pokladničný lístok) a uvedením, v čom spočíva nedostatok a kedy sa vyskytol, bezplatne odoslať na Vám oznámenú adresu servisného pracoviska.



## ● Servis

 **Servis Slovensko**  
Tel.: 0850 232001  
E-pošta: owim@lidl.sk



<b>Lista de símbolos y pictogramas utilizados</b> .....	Página 113
<b>Introducción</b> .....	Página 114
Uso previsto .....	Página 114
Volumen de suministro .....	Página 114
Lista de las piezas .....	Página 114
Datos técnicos .....	Página 115
<b>Indicaciones de seguridad</b> .....	Página 115
<b>Puesta en marcha</b> .....	Página 121
Desembalar y limpiar a fondo el producto .....	Página 121
<b>Montaje</b> .....	Página 121
<b>Funcionamiento</b> .....	Página 121
Preparación de las bebidas .....	Página 122
Función de limpieza automática/descongelación .....	Página 122
<b>Subsanación de problemas</b> .....	Página 123
<b>Limpieza y cuidado</b> .....	Página 124
Desmontaje .....	Página 125
Limpieza .....	Página 125
<b>Conservación</b> .....	Página 125
<b>Eliminación</b> .....	Página 126
<b>Garantía</b> .....	Página 126
Tramitación de la garantía .....	Página 127
<b>Asistencia</b> .....	Página 127

## Lista de símbolos y pictogramas utilizados

	<p><b>¡PELIGRO!</b> - Identifica un peligro de nivel alto que, si no se evita, tiene como consecuencia una lesión grave o incluso la muerte (p. ej., peligro de asfixia)</p>		<p>¡Siga las instrucciones del manual de instrucciones!</p>
	<p><b>¡ADVERTENCIA!</b> - Identifica un peligro de nivel medio que, si no se evita, puede tener como consecuencia una lesión grave o incluso la muerte (p. ej., riesgo de descarga eléctrica)</p>		<p><b>¡ADVERTENCIA!</b> ¡Riesgo de descarga eléctrica!</p>
	<p><b>¡CUIDADO!</b> - Identifica un peligro de nivel bajo que, si no se evita, puede tener como consecuencia una lesión leve o moderada (p. ej., peligro de escaldadura)</p>		<p><b>¡ADVERTENCIA!</b> ¡Riesgo de explosión! ¡Materiales explosivos!</p>
	<p><b>¡ATENCIÓN!</b> - Advierte de posibles daños materiales (p. ej., peligro de cortocircuito)</p>		<p><b>¡ADVERTENCIA!</b> ¡Peligro de incendio! ¡Materiales inflamables!</p>
	<p><b>INFORMACIÓN:</b> Este símbolo con la palabra de señalización "Información" ofrece más información útil.</p>		<p>Tensión/corriente alterna</p>
	<p>Son aptos para el lavado en lavavajillas:</p> <ul style="list-style-type: none"> <li><span style="border: 1px solid black; padding: 2px;">1</span> Palanca de boquilla</li> <li><span style="border: 1px solid black; padding: 2px;">3</span> Depósito</li> <li><span style="border: 1px solid black; padding: 2px;">4</span> Unidad batidora</li> <li><span style="border: 1px solid black; padding: 2px;">8</span> Bandeja de goteo</li> <li><span style="border: 1px solid black; padding: 2px;">9</span> Cubierta de bandeja de goteo</li> <li><span style="border: 1px solid black; padding: 2px;">11</span> Cubeta para agua condensada</li> <li><span style="border: 1px solid black; padding: 2px;">13</span> Cubierta de boquilla</li> <li><span style="border: 1px solid black; padding: 2px;">30</span> Unidad de boquilla</li> </ul>		<p>Apto y seguro para alimentos Este producto no tiene ningún efecto negativo en el sabor u olor.</p>
			<p>Indicaciones de seguridad Instrucciones de manipulación</p>
			<p>El marcado CE ratifica la conformidad con las directivas de la UE aplicables al producto.</p>

## GRANIZADORA PREMIUM

### ● **Introducción**

Enhorabuena por la adquisición de su nuevo producto. Ha optado por un producto de alta calidad. El manual de instrucciones forma parte de este producto. Contiene importantes indicaciones sobre seguridad, uso y eliminación. Antes de usar el producto, familiarícese con todas las indicaciones de manejo y de seguridad. Utilice el producto únicamente como se describe a continuación y para las aplicaciones indicadas. Adjunte igualmente toda la documentación en caso de entregar el producto a terceros.

Puede descargar y ver este y muchos otros manuales en [www.lidl-service.com](http://www.lidl-service.com). Escaneando este código QR accederá directamente a la página web de servicio de Lidl ([www.lidl-service.com](http://www.lidl-service.com)), donde puede abrir su manual de instrucciones introduciendo el número de artículo (IAN) 531025\_2507.



### ● **Uso previsto**

- Este producto puede utilizarse para la preparación de bebidas congeladas (p. ej., bebidas granizadas).
- El producto ha sido concebido únicamente para un uso privado.
- El producto no está concebido para su uso comercial o ámbitos de uso similares.
- El producto solo es apto para su uso en interiores.
- No utilizar el producto en climas tropicales.

- Cualquier otro uso o la modificación del producto se consideran contrarios al uso previsto y pueden provocar daños.
- El fabricante no asume ninguna responsabilidad por los daños resultantes de un uso inadecuado.

### ● **Volumen de suministro**

Después de desembalar el producto, compruebe si la entrega está completa y todas las piezas están en perfecto estado. Antes del uso, elimine la totalidad de los materiales de embalaje.

- 1 Unidad principal
- 1 Depósito
- 1 Unidad batidora
- 1 Cubeta para agua condensada
- 1 Bandeja de goteo
- 1 Cubierta de bandeja de goteo
- 1 Guía de inicio rápido y libro de recetas
- 1 Guía rápida

### ● **Lista de las piezas**

Antes de comenzar a leer el manual, consulte las páginas con las figuras y familiarícese con todas las funciones del producto.

Fig. A

- 1 Palanca de boquilla
- 2 Tapa
- 3 Depósito
- 4 Unidad batidora
- 5 Palanca de bloqueo
- 6 Aberturas de ventilación
- 7 Unidad principal
- 8 Bandeja de goteo
- 9 Cubierta de bandeja de goteo
- 10 Panel de mando
- 11 Cubeta para agua condensada
- 12 Evaporador
- 13 Cubierta de boquilla

Fig. B

- 14 Pantalla
- 15 Indicador de barras
- 16 Botón +
- 17 Botón **FRAPPE** (bebida de café)

- 18 Botón **COCKTAIL**
- 19 Botón **CLEAN** (limpieza)
- 20 Botón ► || (inicio/pausa)
- 21 Botón ⏻ (encendido/apagado)
- 22 Botón 🛡️ (seguro para niños)
- 23 Botón **WINE** (vino)
- 24 Botón **MILK SHAKE** (batido de leche)
- 25 Botón **SLUSHIE** (granizado)
- 26 Botón –

Fig. E

- 27 Marcación de llenado máx.
- 28 Marcación de llenado mín.

Fig. F

- 29 Pinza de cierre
- 30 Unidad de boquilla

### ● Datos técnicos

Tensión de entrada:	220-240 V~, 50 Hz
Potencia nominal:	220 W
Consumo de potencia apagado*:	0,5 W
Corriente nominal:	1,4 A
Clase de protección:	I
Clase climática:	N, SN
Volumen del depósito	
– mín.:	500 ml
– máx.:	1900 ml
Refrigerante:	R290 (propano)
Gas propulsor aislante:	Ciclopentano (C <sub>5</sub> H <sub>10</sub> )

### Información relativa al refrigerante R290

- En este producto se utilizan el R290 y el ciclopentano 100 % libres de HCFC como refrigerante y material aislante. En este sentido, esto contribuye a proteger la capa de ozono y reducir el llamado

efecto invernadero. Se pueden reconocer tales aparatos gracias a la indicación "Refrigerante R290" que aparece en la placa identificativa.

- Tenga cuidado de que el circuito de refrigerante no se deteriore, ya que la liberación de R290 incluso en pequeñas cantidades puede contribuir al efecto invernadero. Esto es aplicable tanto durante el transporte del producto como durante toda la vida útil. Asegúrese de desechar el producto debidamente de conformidad con la normativa local aplicable.
- Las distintas clases climáticas se exponen en la siguiente tabla:

Clase climática	Significado	Temperatura de entorno
SN	Apto para condiciones climáticas inferiores a las normales	+10 °C a +32 °C
N	Apto para condiciones climáticas normales	+16 °C a +32 °C



### Indicaciones de seguridad

**¡ANTES DE USAR EL PRODUCTO, FAMILIARÍCESE CON TODAS LAS INDICACIONES DE SEGURIDAD E INSTRUCCIONES DE USO! ¡SI TRANSFIERE ESTE PRODUCTO, HÁGALO CON TODA LA DOCUMENTACIÓN!**

\* Tras 10 minutos de inactividad, el producto pasa de manera automática al estado apagado (una vez haya finalizado el modo de mantenimiento del enfriamiento, véase "Funcionamiento").

¡Quedará anulada su garantía en el caso de daños resultantes de la no observación de este manual de instrucciones! ¡No se asumirá ninguna responsabilidad por daños indirectos! ¡No se asumirá ninguna responsabilidad en el caso de daños materiales o a personas por un uso inadecuado o por la no contemplación de las indicaciones de seguridad!

### **Niños y personas con limitaciones**

#### **⚠ ¡ADVERTENCIA! ¡PELIGRO DE MUERTE Y DE ACCIDENTE PARA NIÑOS Y BEBÉS!**

Nunca deje sin vigilancia a los niños con el material de embalaje. El material de embalaje presenta un riesgo de asfixia.

Los niños subestiman a menudo los peligros. Mantenga siempre el material de embalaje fuera del alcance de los niños.

- Este producto puede ser utilizado por niños mayores de 8 años, así como por personas con discapacidades físicas, sensoriales o intelectuales o con falta de la experiencia o los conocimientos necesarios, siempre y cuando se les

supervise o se les haya enseñado cómo utilizar el producto de forma segura y hayan comprendido los posibles peligros que podrían derivar de tal uso.

- Los niños de edades comprendidas entre los 3 y los 8 años pueden llenar y vaciar el producto.
- No permita que los niños jueguen con el producto.
- Las tareas de limpieza y mantenimiento no deben ser llevadas a cabo por niños sin supervisión.

### **Sustancias inflamables y explosivas**

#### **⚠ ¡PELIGRO! ¡Riesgo de explosión y de incendio!**

- La acumulación de gas puede provocar explosiones.
- Se utiliza un refrigerante inflamable. No perfore el conducto de refrigerante.
- No utilice líquidos inflamables para limpiar el producto o el accesorio.
- No utilice aerosoles anticongelantes, ya que pueden generar gases explosivos.



**¡ADVERTENCIA!**  
**¡Peligro de incendio!**  
**¡Materiales inflamables!**

- El circuito de refrigerante y el compresor contienen líquidos inflamables.
- El refrigerante (R290) y el gas propulsor aislante (ciclopentano) son altamente inflamables.
- El propano es un gas natural con un alto grado de sostenibilidad medioambiental que, sin embargo, es inflamable. Asegúrese de que ningún componente del circuito de refrigerante resulte dañado durante el transporte ni durante la instalación del producto.
- Tenga en cuenta la advertencia “Peligro” de incendio» que aparece en el lado posterior del producto o sobre el compresor.
- Evite las llamas abiertas y las fuentes de ignición al utilizar, desechar y realizar tareas de mantenimiento en el producto.
- Ventile a conciencia la estancia en la que esté colocado el producto.

**⚠ ¡ADVERTENCIA!** No almacene en este producto sustancias explosivas tales como envases de aerosol con gas de propulsión inflamable.

**⚠ ¡ADVERTENCIA!** No dañe el circuito de refrigerante.

**Uso previsto**

- Este producto ha sido diseñado para su uso en el ámbito doméstico y en aplicaciones similares, por ejemplo:
  - Por trabajadores en cocinas de tiendas, oficinas y otros ámbitos comerciales;
  - En propiedades agrícolas;
  - Por clientes en hoteles, moteles y otros entornos residenciales;
  - En pensiones con desayuno.
- No utilice el producto al aire libre.
- El producto es apropiado para las clases climáticas N y SN (véase “Datos técnicos”). La capacidad de refrigeración del producto se garantiza a temperaturas ambiente de entre +10 °C y +32 °C. En el caso de que la temperatura ambiente no esté comprendida en este rango, la capacidad de refrigeración podrá disminuir.

- El producto no está previsto para ser utilizado como aparato incorporable.
- El depósito y las piezas accesorias del producto no son aptas para su uso en microondas.

## Seguridad eléctrica



**¡ADVERTENCIA!**

**¡Riesgo de descarga**

**eléctrica!** No utilice ningún producto dañado. Si el producto está dañado, desconecte el enchufe y póngase en contacto con su distribuidor.

- Antes de conectar el producto a la red de corriente: Compruebe si la tensión y la corriente nominal coinciden con los datos relativos al suministro de corriente indicados en la placa identificativa del producto.
- Compruebe regularmente la presencia de daños en el enchufe y el cable de conexión. Si el cable de alimentación eléctrica de este producto está dañado, para evitar riesgos deberá ser sustituido por el fabricante o su representante

de servicio al cliente o por una persona con cualificación similar.

- Proteja el cable de conexión de posibles daños: No deje que cuelgue sobre bordes afilados ni tampoco lo aplaste o doble.
- No toque la unidad principal, el cable de conexión y el enchufe con las manos mojadas.
- Conecte el enchufe a una toma de corriente a la que se pueda acceder correctamente.
- No desconecte el enchufe de la toma de corriente tirando del cable de conexión.
- Proteja el producto, cable de conexión y enchufe contra el polvo, la radiación solar directa, el goteo y las salpicaduras.
- No sumerja la unidad principal en agua u otros líquidos.

## Antes del uso

**⚠ ¡ADVERTENCIA!** Asegúrese de que las aberturas de ventilación de la carcasa del producto no estén bloqueadas.

**⚠ ¡ADVERTENCIA!** No utilice aparatos eléctricos en los depósitos del producto en los

que se depositen alimentos, a no ser que se trate del tipo recomendado por el fabricante.

**⚠ ¡ADVERTENCIA!** Al posicionar el producto, asegúrese de que el cable de conexión a la red no esté pellizcado ni resulte dañado.

**⚠ ¡ADVERTENCIA!** No coloque ninguna regleta portátil ni adaptadores de corriente portátiles en la parte posterior del producto.

- Antes de utilizar el producto por primera vez o tras su transporte: Espere 2 horas después de haber colocado el producto. Deje abierta la tapa del depósito durante al menos 2 horas.
- No ladee ni incline el producto en un ángulo de más de 45°.
- Mantenga el producto a una distancia de 10 cm como mínimo con respecto a otros objetos para garantizar una disipación de calor óptima.
- Proteja el producto contra el calor. No coloque el producto cerca de llamas abiertas o fuentes de calor como hornos o aparatos de calefacción.

- No exponga el producto a condiciones extremas. Evite las siguientes condiciones:
  - Humedad elevada
  - Temperaturas extremadamente elevadas o bajas
  - Luz solar directa

### **Funcionamiento**

**⚠ ¡ADVERTENCIA!** No utilice dispositivos mecánicos u otros medios para acelerar el proceso de descongelación que no sean los recomendados por el fabricante.

**⚠ ¡ADVERTENCIA!** Llene el producto únicamente con ingredientes bebibles.

- No apague y vuelva a encender el producto en breves lapsos de tiempo. Tras apagar el producto, espere al menos 5 minutos antes de volver a encenderlo. De lo contrario, existe el riesgo de que se dañe el compresor.
- No utilice agua destilada. Recomendamos el uso de agua de manantial. Utilice agua corriente solo si se encuentra en una región en la que sea seguro beber agua del grifo.

- Utilice únicamente los accesorios suministrados con el producto.
- Si deja la tapa abierta durante demasiado tiempo, la temperatura del depósito puede aumentar de manera considerable. Esto puede provocar que se deteriore la bebida.
- No introduzca en la boquilla ningún dedo ni objetos.
- No llene el depósito por encima de la marcación de llenado máx.
- No toque durante el funcionamiento ninguna pieza que esté en movimiento. Mantenga alejados el cabello y las prendas de ropa cuando esté llenando el depósito o utilizando el producto.
- No deje el producto sin vigilancia durante su funcionamiento.
- Asegúrese de que el depósito esté montado de forma segura y que la tapa esté cerrada durante la utilización.
- Nunca deje que las piezas del producto se caigan. Una manipulación brusca puede provocar daños irreparables en el producto.

## **Limpieza y cuidado**



**¡ADVERTENCIA!**

**¡Riesgo de descarga**

**eléctrica!** Antes de la limpieza: Apague el producto. Desconecte el enchufe de la toma de corriente.

- No intente abrir la unidad principal ni/o reparar el producto. En caso de producirse un fallo en el funcionamiento, diríjase a nuestro servicio al cliente (véase "Servicio"), o asegúrese de que el producto es reparado por personal especializado cualificado.
- Para evitar la contaminación de los alimentos, siga las siguientes instrucciones:
  - Limpie con regularidad las superficies que entran en contacto con los alimentos y los sistemas de desagüe accesibles.
  - En el caso de que no haya utilizado el producto en un lapso de tiempo de 48 horas: Limpie el depósito y la cubeta para agua condensada (véase "Limpieza y cuidado").
  - Si el producto ha estado vacío durante un largo periodo de tiempo: Apague

el producto. Deje que el producto se descongele, límpielo y deje que se seque. Deje abierta la tapa para evitar la formación de moho.

- No utilice aparatos mecánicos para descongelar el producto. Ejecute la función de limpieza automática (véase “Función de limpieza automática/descongelación”) para descongelar el producto.

## Eliminación

- Deseche el producto exclusivamente en un punto de eliminación de residuos autorizado. No arroje el producto al fuego para su eliminación.
- Elimine el producto de conformidad con la normativa local aplicable para refrigerantes inflamables.

## ● Puesta en marcha

### ● Desembalar y limpiar a fondo el producto

1. Extraiga el producto del embalaje y retire todos los materiales de embalaje y láminas de protección.
2. Compruebe la integridad de todas las piezas y si el volumen de suministro está completo (véase “Volumen de suministro”).
3. Compruebe si el producto y todas las piezas se encuentran en buen estado. Si detecta algún daño o defecto, no utilice el producto, sino que proceda como se describe en el capítulo “Garantía”.

4. Antes del primer uso, limpie todas las piezas del producto como se describe en el capítulo “Limpieza y cuidado”.

## ● Montaje

- ❗ **INFORMACIÓN:** Antes de conectar el producto al suministro de corriente: Espere al menos 2 horas para que el refrigerante pueda descender en el condensador.
1. Coloque la unidad principal [7] en posición vertical sobre una superficie plana, estable, limpia y seca.  
Respete una distancia de al menos 10 cm con respecto a las aberturas de ventilación [6].
  2. Fije la cubierta de bandeja de goteo [9] a la bandeja de goteo [8] (fig. C ①).
  3. Oriente la parte sobresaliente de la bandeja de goteo [8] junto a la abertura correspondiente de la unidad principal [7] (fig. C ①).
  4. Introduzca la bandeja de goteo [8] hasta que haga tope en la unidad principal [7] (fig. C ②).
  5. Introduzca la unidad batidora [4] en el depósito [3].
  6. Gire la palanca de bloqueo [5] en el sentido contrario al de las agujas del reloj (fig. D ①).
  7. Coloque el depósito [3] sobre la unidad principal [7].
  8. Bloqueo del depósito [3]: Gire la palanca de bloqueo [5] en el sentido de las agujas del reloj (fig. D ②).

## ● Funcionamiento

- ❗ **INFORMACIÓN:**
- No introduzca ingredientes calientes en el depósito [3].
  - No introduzca alimentos sólidos o congelados como cubitos de hielo en el depósito [3].
  - Todos los ingredientes juntos deben contener al menos 6 g de azúcar por cada 100 ml (es decir, un contenido total de azúcar de un 6 % como mínimo).

- Al utilizarse los modos **COCKTAIL** o **WINE** (vino): Todos los ingredientes juntos deben tener al menos un contenido de alcohol de entre el 2,8 % y el 16 %.
- Al utilizarse los modos **MILK SHAKE** (batido de leche) o **FRAPPE** (bebida de café): Vierta la bebida en su taza/su vaso dentro de un margen de tiempo de 30 minutos para que no se quede demasiado espumosa.
- Antes de introducir ingredientes en el depósito [3]: Para conseguir un resultado óptimo, recomendamos enfriar los líquidos de antemano, y no hacer puré y enfriar los ingredientes líquidos.
- Antes de servir la bebida: Para conseguir el resultado más frío posible, recomendamos enfriar las tazas/vasos previamente.
- Para conseguir un resultado óptimo, recomendamos llenar el depósito [3] hasta la marcación de llenado máx. [27] (1900 ml).
- El producto se puede utilizar durante un funcionamiento continuo de hasta 12 horas.

## ● Preparación de las bebidas

1. Deslice la tapa [2] en dirección de la palanca de boquilla [1] (fig. E).
2. Introduzca los ingredientes lentamente en el depósito [3] (fig. E).  
El estado de llenado debe encontrarse entre la marcación de llenado mín. [28] y la marcación de llenado máx. [27] (fig. E).
3. Cierre la tapa [2].
4. Conecte el enchufe a una toma de corriente adecuada.
5. Encendido: Pulse (⏻) [21].
6. Selección de modo: Pulse **FRAPPE** (bebida de café) [17], **COCKTAIL** [18], **WINE** (vino) [23], **MILK SHAKE** (batido de leche) [24] o **SLUSHIE** (granizado) [25].
7. Adaptación de la consistencia (opcional): Pulse - [26] o + [16].

Botón	Significado
[26] -	Consistencia más fina
[16] +	Consistencia más espesa

El ajuste de la consistencia se representa por medio del indicador de barras [15].

El ajuste de fábrica es de 3 barras (consistencia media).

Si apaga y enciende de nuevo el producto, se ajustará de manera automática la última consistencia escogida.

8. Inicio del proceso de mezcla: Pulse ▶ [20]. Solo se ilumina el botón del modo escogido. El seguro para niños se activa de manera automática dentro del margen de un lapso de tiempo de 10 segundos. [r] [22] se ilumina. El panel de mando [10] está bloqueado.
9. Desbloqueo del panel de mando [10]: Mantenga pulsado [r] [22] durante 3 segundos. [r] se apaga.
10. Parada/continuación del proceso de mezcla: Pulse ▶ [20].
11. Cuando la bebida está lista:
  - Suena una señal.
  - El producto cambia al modo de mantenimiento del enfriamiento. En la pantalla se visualiza [14] "COOL" (fresco).
  - Si no pulsan ningún botón, el producto permanecerá en el modo de mantenimiento del enfriamiento hasta 12 horas.
12. Vertido de la bebida:
  - Coloque su taza/su vaso sobre la cubierta de bandeja de goteo [9] y debajo de la cubierta de boquilla [13].
  - Accione la palanca de boquilla [1].
13. Apagado: Pulse (⏻) [21].

## ● Función de limpieza automática/descongelación

1. Si el depósito [3] está vacío: Deslice la tapa [2] en dirección de la palanca de boquilla [1] (fig. E).
2. Llene el depósito [3] hasta la marcación de llenado máx. [27] con agua limpia con una temperatura de máx. +50 °C (fig. E).
3. Encendido: Pulse (⏻) [21].
4. Inicio de la limpieza/descongelación: Pulse **CLEAN** [19].  
El proceso dura aprox. 4 minutos.

5. Si ha finalizado el proceso:
  - Coloque una taza de gran tamaño/ vaso de gran tamaño sobre la cubierta de bandeja de goteo [9] y debajo de la cubierta de boquilla [13].
  - Accione la palanca de boquilla [1] para vaciar el depósito [3].
6. En el caso de que el depósito [3] no esté suficientemente limpio: Repita el proceso.
7. Apagado: Pulse (⏻) [21].

## ● Subsanación de problemas

Problema	Causa	Solución
El producto no se puede encender o ya no funciona de manera repentina.	El enchufe no está conectado a la toma de corriente.	Conecte el enchufe a una toma de corriente adecuada.
	El producto no está montado debidamente.	Ensamble el producto de manera correcta (véase "Montaje").
	No hay suficiente líquido en el depósito [3].	Asegúrese de que el estado de llenado se encuentra entre la marcación de llenado mín. [28] y la marcación de llenado máx. [27] (fig. E).
	Los ingredientes empleados tienen un contenido de azúcar demasiado bajo. De esta forma, la unidad batidora [4] raspa junto a los ingredientes. Si el producto reconoce que la unidad batidora está raspando junto a los ingredientes, el proceso de enfriamiento se detendrá y el producto llevará a cabo un reinicio automático. El producto se reinicia 6 veces como máximo antes de apagarse de manera automática.	Utilice los ingredientes con un mayor contenido de azúcar. Todos los ingredientes juntos deben contener al menos 6 g de azúcar por cada 100 ml (es decir, un contenido total de azúcar de un 6 % como mínimo).
	El motor está sobrecargado (se activa la protección frente a la sobrecarga).	Apague el producto. Desconecte el enchufe. Deje que el producto se enfríe durante al menos 15 minutos. Retire todo ingrediente que esté bloqueando la unidad batidora [4] antes de utilizar de nuevo el producto.

Problema	Causa	Solución
La unidad batidora [4] está raspando junto a los ingredientes o junto al depósito [3].	Los ingredientes empleados tienen un contenido de azúcar demasiado bajo. Esto provoca que la temperatura interior del producto descienda y que el evaporador [12] se congele. De esta forma, la consistencia de la bebida se endurece en exceso.	Utilice los ingredientes con un mayor contenido de azúcar. Todos los ingredientes juntos deben contener al menos 6 g de azúcar por cada 100 ml (es decir, un contenido total de azúcar de un 6 % como mínimo).
	La unidad batidora [4] no está instalada correctamente.	Instale la unidad batidora [4] correctamente (véase "Montaje").
	La unidad batidora [4] está deformada y se tienen que cambiar.	Diríjase a nuestro servicio al cliente (véase "Servicio").
En la pantalla [14] se visualiza <b>OPEN</b> (abierto).	El depósito [3] no está instalado correctamente.	Instale el depósito [3] correctamente junto con la unidad batidora [4]. Bloquee el depósito correctamente (véase "Montaje").  Si el problema persiste, diríjase a nuestro servicio al cliente (véase "Servicio"), o asegúrese de que el producto es reparado por personal especializado cualificado.
En la pantalla [14] se visualiza <b>E1</b> .	Cortocircuito en el sensor	Apague el producto. Desenchufe el enchufe y conéctelo de nuevo. Encienda el producto.
En la pantalla [14] se visualiza <b>E2</b> .	Circuito de corriente abierto en el sensor	Si el problema persiste, diríjase a nuestro servicio al cliente (véase "Servicio"), o asegúrese de que el producto es reparado por personal especializado cualificado.
En la pantalla [14] se visualiza <b>E3</b> .	Fallo del motor	

## ● **Limpieza y cuidado**

**⚠ ¡ADVERTENCIA! ¡Riesgo de descarga eléctrica!** Antes de la limpieza: Desconecte el enchufe de la toma de corriente.

**⚠ ¡ADVERTENCIA! ¡Riesgo de descarga eléctrica!** No sumerja la unidad principal en agua u otros líquidos. Nunca ponga la unidad principal debajo del agua corriente.

**⚠ ¡ATENCIÓN! ¡Riesgo de daños en el producto!** Para limpiar el producto, no utilice productos de limpieza abrasivos o agresivos, cepillos duros u objetos puntiagudos.

**ℹ INFORMACIÓN:** Antes de desmontar el producto y limpiar todas las piezas: Ejecute la función de limpieza automática (véase "Función de limpieza automática/descongelación").

## ● Desmontaje

### Depósito, unidad batidora, bandeja de goteo, cubeta para agua condensada

1. Desbloqueo del depósito **3**: Gire la palanca de bloqueo **5** en el sentido contrario al de las agujas del reloj (fig. D ①).
2. Extraiga el depósito **3** de la unidad principal **7**.
3. Extraiga la unidad batidora **4** del depósito **3**.
4. Extraiga la bandeja de goteo **8** de la unidad principal **7**.
5. Retire la cubierta de bandeja de goteo **9** de la bandeja de goteo **8**.
6. Extraiga la cubeta para agua condensada **11** de la unidad principal **7**.
7. Después de la limpieza:
  - Introduzca la cubeta para agua condensada **11** en la unidad principal **7**.
  - Vuelva a montar el producto (véase "Montaje").

### Palanca de boquilla, cubierta de boquilla, unidad de boquilla

1. Retire la cubierta de boquilla **13** (fig. F ①).
2. Mantenga presionada la pinza de cierre **29** (fig. F ②).
3. Retire la palanca de boquilla **1** y la unidad de boquilla **30** (fig. F ③).
4. Después de la limpieza: Vuelva a montar la palanca de boquilla **1**, la unidad de boquilla **30** y la cubierta de boquilla **13** en el orden inverso.

## ● Limpieza

Pieza	Limpieza
<b>7</b> Unidad principal	<input type="checkbox"/> Limpie este componente con un paño ligeramente humedecido. <input type="checkbox"/> Añada un producto de limpieza suave al paño para la suciedad más resistente.

Pieza	Limpieza
<b>12</b> Evaporador (con anillo de selladura posterior)	<p><b>⚠ ¡ATENCIÓN!</b>  <b>¡Riesgo de daños en el producto!</b>            No intente retirar el anillo de selladura posterior ni tirar de él. El deterioro o la deformación del anillo de selladura posterior podría provocar fugas de agua y daños irreparables.</p> <input type="checkbox"/> Limpie la pieza con un paño limpio.
<b>1</b> Palanca de boquilla <b>3</b> Depósito <b>4</b> Unidad batidora <b>8</b> Bandeja de goteo <b>9</b> Cubierta de bandeja de goteo <b>11</b> Cubeta para agua condensada <b>13</b> Cubierta de boquilla <b>30</b> Unidad de boquilla	<input type="checkbox"/> Limpie las piezas con agua y un poco de detergente. <input type="checkbox"/> Aclare después las piezas con agua limpia. <ul style="list-style-type: none"> <li>■ Estas piezas son aptas para el lavavajillas.</li> <li>■ Si limpia estas piezas en el lavavajillas: No utilice el secado con aire caliente.</li> </ul>

- Después de la limpieza: Deje secar por completo todas las piezas.

## ● Conservación

### ① INFORMACIÓN:

- No conserve ingredientes en el depósito **3**.
- Guarde el producto completamente montado y en posición vertical.
- Si levanta el producto, agárrelo por el suelo de la unidad principal **7**.

- Si no va a utilizar el producto durante un periodo prolongado de tiempo:
  - Limpie el producto (véase “Limpieza”).
  - Deje secar por completo todas las piezas.
  - Vuelva a montar el producto (véase “Montaje”).
- Cubra el producto y guárdelo en un lugar fresco y seco sin radiación solar directa.

## ● **Eliminación**

El embalaje está compuesto por materiales no contaminantes que pueden ser desechados en el centro de reciclaje local.



Tenga en cuenta el distintivo del embalaje para la separación de residuos. Está compuesto por abreviaturas (a) y números (b) que significan lo siguiente: 1-7: plásticos/20-22: papel y cartón/80-98: materiales compuestos.

### **Producto:**



Points de collecte sur [www.quefairemesdechets.fr](http://www.quefairemesdechets.fr)  
Privilégiez la réparation ou le don de votre appareil !

El producto, y el material de embalaje son reciclables y están sujetos a la responsabilidad extendida del fabricante.

Deséchelos por separado siguiendo la información ilustrada de recogida selectiva para un mejor tratamiento de los residuos.

El logotipo Triman se aplica solo para Francia.



Para obtener información sobre las posibilidades de desecho del producto al final de su vida útil, acuda a la administración de su comunidad o ciudad.



Para proteger el medio ambiente no tire el producto junto con la basura doméstica cuando ya no le sea útil. Deséchelo en un contenedor de

reciclaje. Diríjase a la administración competente para obtener información sobre los puntos de recogida de residuos y sus horarios.

## ● **Garantía**

El producto ha sido fabricado según normas de calidad exigentes y ha sido probado minuciosamente antes de la entrega. En caso de fallos de material o de fabricación, dispone de derechos legales frente al vendedor del producto. Nuestra garantía mencionada a continuación no restringe sus derechos legales de ningún modo.

La garantía para este producto es de 3 años a partir de la fecha de compra. La garantía empieza el día de la fecha de compra. Conserve el justificante de compra original en un lugar seguro, ya que este documento es necesario para demostrar la compra.

Todos los daños o defectos ya presente en el momento de la compra deben informarse inmediatamente tras desembalar el producto.

Si el producto presenta defectos de material o fabricación en los 3 años a partir de la fecha de compra, lo repararemos o sustituiremos, según nuestra elección, gratuitamente para usted. El período de garantía no se extiende por una reclamación de garantía aprobada. Esto también es aplicable a las piezas sustituidas y reparadas.

La garantía pierde su validez si el producto se daña o se utiliza o mantiene de forma inadecuada.

La garantía cubre defectos de material y fabricación. Esta garantía no cubre las piezas del producto sujetas a un uso y desgaste normal y, por lo tanto, consideradas piezas de desgaste (por ej. pilas, baterías, mangueras, cartuchos de tinta) ni los daños a las piezas frágiles, por ej. interruptores o piezas de cristal.

## ● Tramitación de la garantía

Para garantizar una rápida tramitación de su consulta, tenga en cuenta las siguientes indicaciones:

Para realizar cualquier consulta, tenga a mano el recibo y el número de artículo (IAN 531025\_2507) como justificante de compra.

Encontrará el número de artículo en una inscripción de la placa identificativa, en la portada de las instrucciones (abajo a la izquierda) o en una pegatina en la parte posterior o inferior.

Si el producto fallase o presentase algún defecto, póngase primero en contacto con el departamento de asistencia indicado, ya sea por teléfono o correo electrónico.

Puede enviarnos el producto defectuoso libre de franqueo adjuntando el recibo de compra (ticket de compra) e indicando dónde está y cuándo ha ocurrido el fallo a la dirección de asistencia que le indicamos.

## ● Asistencia

### **Asistencia en España**

Tel.: 900984989

E-Mail: [owim@lidl.es](mailto:owim@lidl.es)



<b>Liste over anvendte piktogrammer/symboler</b> .....	Side 129
<b>Indledning</b> .....	Side 130
Forskriftsmæssig anvendelse .....	Side 130
Leveringsomfang .....	Side 130
Liste over dele .....	Side 130
Tekniske data .....	Side 131
<b>Sikkerhedsanvisninger</b> .....	Side 131
<b>Ibrugtagning</b> .....	Side 136
Udpakning og rengøring af produktet .....	Side 136
<b>Montage</b> .....	Side 136
<b>Betjening</b> .....	Side 137
Tilberedning af drikke .....	Side 137
Automatisk rengøringsfunktion/optøning .....	Side 137
<b>Fejlafhjælpning</b> .....	Side 138
<b>Rengøring og vedligeholdelse</b> .....	Side 139
Adskillelse .....	Side 139
Rengøring .....	Side 140
<b>Opbevaring</b> .....	Side 140
<b>Bortskaffelse</b> .....	Side 140
<b>Garanti</b> .....	Side 141
Afvikling af garantisager .....	Side 141
<b>Service</b> .....	Side 141

## Liste over anvendte piktogrammer/symboler

 <p><b>FARE!</b> – Betegner en faresituation med høj risikofaktor, som, hvis den ikke afværges, medfører dødsfald eller alvorlige kvæstelser (fx. fare for kvælning)</p>	 <p>Følg anvisningerne i betjeningsvejledningen!</p>
 <p><b>ADVARSEL!</b> – Betegner en fare med middel risikograd, som kan medføre dødsfald eller alvorlige kvæstelser, hvis den ikke undgås (fx risiko for elektrisk stød)</p>	 <p><b>ADVARSEL!</b> Risiko for elektriske stød!</p>
 <p><b>FORSIGTIG!</b> – Betegner en fare med lav risikograd, som kan medføre lette til moderate kvæstelser, hvis den ikke undgås (fx forbrændingsfare)</p>	 <p><b>ADVARSEL!</b> Eksplosionsfare! Eksplosive materialer!</p>
 <p><b>OBS!</b> – Advarer om mulige tingskader (fx kortslutningsfare)</p>	 <p><b>ADVARSEL!</b> Brandfare! Brændbare materialer!</p>
 <p><b>INFO:</b> Dette symbol, sammen med signalordet "Info", angiver flere nyttige informationer.</p>	 <p>Vekselstrøm/-spænding</p>
 <p>Ikke egnet til opvaskemaskine:</p> <ul style="list-style-type: none"> <li><input type="checkbox"/> 1 Aftapningshane</li> <li><input type="checkbox"/> 3 Beholder</li> <li><input type="checkbox"/> 4 Røreenhed</li> <li><input type="checkbox"/> 8 Drypbakke</li> <li><input type="checkbox"/> 9 Rist til drypbakke</li> <li><input type="checkbox"/> 11 Kondensvandbakke</li> <li><input type="checkbox"/> 13 Skærm foran aftapningsstuds</li> <li><input type="checkbox"/> 30 Aftapningsenhed</li> </ul>	 <p>Levnedsmiddelsikker Dette produkt har ingen negative indvirkninger på smag og duft.</p> <p><input type="checkbox"/> Sikkerhedsanvisninger <input type="checkbox"/> Handlingsanvisninger</p> <p><b>CE</b> CE-mærket bekræfter overensstemmelse med de for produktet gældende EU-direktiver.</p>

## SLUSHICE MASKINE

### ● Indledning

Hjerteligt tillykke med købet af deres nye produkt. Du har besluttet dig for et produkt af høj kvalitet. Brugervejledningen er en del af dette produkt. Den indeholder vigtige informationer om sikkerhed, brug og bortskaffelse. Gør dig inden ibrugtagning af produktet fortrolig med alle betjenings- og sikkerhedsanvisninger. Benyt kun produktet som beskrevet og til de oplyste formål. Videregiv alle papirer, hvis du giver produktet videre til tredjemand.

Du kan downloade og se denne og mange andre brugsanvisninger på [www.lidl-service.com](http://www.lidl-service.com). Når du scanner QR-koden, kommer du direkte ind på Lidl-service-hjemmesiden ([www.lidl-service.com](http://www.lidl-service.com)), hvor du kan åbne din brugsanvisning ved at indtaste varenummeret (IAN) 531025\_2507.



### ● Forskriftsmæssig anvendelse

- Produktet kan anvendes til tilberedning af frosne drinks (f.eks. slushice-drikke).
- Produktet er kun beregnet til privat brug.
- Produktet er ikke beregnet til erhvervmæssig brug eller lignende anvendelse.
- Produktet er udelukkende beregnet til indendørs brug.
- Dette produkt må ikke anvendes i tropisk klima.
- Andre anvendelser eller ændringer af produktet anses for at være ikke-forskriftsmæssig og kan medføre beskadigelse.

- For skader, som er opstået på grund af anvendelse mod bestemmelserne, giver producenten ingen garanti.

### ● Leveringsomfang

Ved udpakning af produktet skal det kontrolleres, at leverancen er komplet, og at alle dele er funktionsdygtige. Før anvendelse skal al emballage fjernes.

- 1 Hovedenhed
- 1 Beholder
- 1 Røreenhed
- 1 Kondensvandsbakke
- 1 Drypbakke
- 1 Rist til drypbakke
- 1 Quick-start-guide og opskriftsbog
- 1 Lynvejledning

### ● Liste over dele

Slå før læsningen op på siderne med figurerne, og gør dig fortrolig med alle produktets funktioner.

Fig. A

- 1 Aftapningsshane
- 2 Låg
- 3 Beholder
- 4 Røreenhed
- 5 Låsehåndtag
- 6 Ventilationsåbninger
- 7 Hovedenhed
- 8 Drypbakke
- 9 Rist til drypbakke
- 10 Betjeningspanel
- 11 Kondensvandsbakke
- 12 Fordamper
- 13 Skærm foran aftapningsstuds

Fig. B

- 14 Display
- 15 Bjælkevisning
- 16 Knappen +
- 17 Knappen **FRAPPE** (kaffedrik)
- 18 Knappen **COCKTAIL**
- 19 Knappen **CLEAN** (rengøring)
- 20 Knappen ►|| (start/pause)



- 21 Knappen  (til/fra)
- 22 Knappen  (børnesikring)
- 23 Knappen **WINE** (vin)
- 24 Knappen **MILK SHAKE** (mælkeshake)
- 25 Knappen **SLUSHIE** (slushice)
- 26 Knap –

Fig. E

- 27 Maks.-linje for påfyldning
- 28 Min.-linje for påfyldning

Fig. F

- 29 Låseclips
- 30 Aftapningsenhed

## ● Tekniske data

Indgangsspænding:	220-240 V~, 50 Hz
Nominel effekt:	220 W
Effektforbrug i slukket tilstand*:	0,5 W
Mærkestrøm:	1,4 A
Beskyttelsesklasse:	I
Klimaklasse:	N, SN
Beholdervolumen	
– min.:	500 ml
– maks.:	1900 ml
Kølemiddel:	R290 (propan)
Isolerende drivgas:	Cyclopentan (C <sub>5</sub> H <sub>10</sub> )

### Oplysninger om kølemidlet R290

- I dette produkt bruges 100 % HCFC-fri R290 og cyclopentan som kølemiddel og isoleringsmateriale. Det hjælper med at beskytte ozonlaget og mindske den såkaldte drivhuseffekt. Sådanne apparater kan genkendes ved, at mærkningen "Kølemiddel R290" fremgår af typeskiltet.
- Pas på, at kølemiddelkredsløbet ikke beskadiges, da udslip af selv en lille mængde R290 kan bidrage til drivhuseffekten. Det

\* Produktet går automatisk i slukket tilstand efter 10 minutters inaktivitet (efter at køletilstanden er afsluttet, se "Betjening").

gælder både under transport af produktet, men også gennem hele produktets driftslevetid. Sørg for at bortskaffe det udtjente produkt i henhold til de gældende regler.

- De forskellige klimaklasser beskrives i nedenstående skema:

Klima-klasse	Betydning	Omgivelses-temperatur
SN	Beregnet til sub normalt klima	+10 °C til +32 °C
N	Beregnet til normalt klima	+16 °C til +32 °C



## Sikkerhedsanvisninger

**FØR PRODUKTET TAGES I BRUG, SKAL DU VÆRE FORTROLIG MED ALLE SIKKERHEDS- OG BRUGSANVISNINGER! HVIS PRODUKTET OVERLADES TIL ANDRE, SKAL ALLE DOKUMENTER MEDFØLGE!**

Hvis der opstår skader som følge af, at betjeningsvejledningen ikke følges, bortfalder erstatningsansvaret! Leverandøren påtager sig intet ansvar for følgeskader! Leverandøren påtager sig intet ansvar for ting- eller personskafer, der opstår som

følge af forkert anvendelse, eller hvis sikkerhedsanvisningerne ikke følges!

## **Børn og personer med handicap**

### **⚠ ADVARSEL! LIVSFARE OG RISIKO FOR ULYKKER FOR SMÅBØRN OG BØRN!**

Børn må aldrig efterlades med emballagen uden opsyn. Emballagen udgør en kvælningrisiko.

Børn undervurderer ofte de dermed forbundne farer. Hold emballagen uden for børns rækkevidde.

- Dette produkt kan anvendes af børn fra 8 år og opefter samt af personer med reducerede, fysiske, sensoriske eller mentale færdigheder eller mangel på erfaring og kundskaber, hvis de er under opsyn, eller hvis de er instrueret i sikker brug af produktet og indforstået med de risici, der er forbundet hermed.
- Børn fra 3 til 8 år må fylde og tømme produktet.
- Børn må ikke lege med produktet.

- Rengøring og brugervedligeholdelse må kun udføres af børn, hvis de er under opsyn.

## **Brændbare og eksplosive stoffer**



### **FARE! Eksplosions- og brandfare!**

- Ophobet gas kan medføre eksplosion.
- Det anvendte kølemiddel er brændbart. Undgå at punktere kølemiddelkredsløbet.
- Brug ikke brændbare væsker til rengøring af produktet eller dets tilbehør.
- Brug ikke afisningspray, da de kan afgive eksplosive gasser.



### **ADVARSEL! Brandfare! Brændbare materialer!**

- Kølemiddelkredsløbet og kompressoren indeholder brændbare væsker.
- Kølemidlet (R290) og den isolerende drivgas (cyclopentan) er meget letantændelige.
- Propan er en naturlig gas med en høj grad af miljøvenlighed, men den er brandfarlig. Ved transport

og installation af produktet skal du passe på, at ingen af kølemiddelkredsløbets komponenter beskadiges.

- Vær opmærksom på advarselmærkaterne med "Brandfare" på bagsiden af produktet eller på kompressoren.
- Undgå at bruge, vedligeholde eller bortskaffe produktet i nærheden af åben ild og antændelseskilder.
- Sørg for god udluftning i det rum, hvor produktet er anbragt.

**⚠ ADVARSEL!** Opbevar ikke eksplosionsfarlige stoffer, som f.eks. aerosolbeholdere med brændbare drivgasser, i dette produkt.

**⚠ ADVARSEL!** Undgå at beskadige kølemiddelkredsløbet.

### **Forskriftsmæssig anvendelse**

- Dette produkt er beregnet til husholdningsbrug og lignende formål, som fx:
  - I personalekøkkener i butikker, kontorer og andre kommercielle områder;
  - I landbrugshusholdninger;

- Anvendelse for gæster i hoteller, moteller eller andre værelsesformer;
- I bed and breakfast-pensioner.

- Produktet må ikke anvendes udendørs.
- Produktet er beregnet til brug i klimaklasse N og SN (se "Tekniske data"). Produktets køleydelse kan garanteres i miljøer fra +10 °C til +32 °C. Hvis den omgivende temperatur afviger fra dette interval, kan køleydelsen blive forringet.
- Produktet er ikke beregnet til indbygning.
- Produktets beholder og tilbehørsdele er ikke egnet til mikrobølgeovn.

### **Elektrisk sikkerhed**

**⚠ ADVARSEL! Risiko for elektriske stød!** Anvend

aldrig et beskadiget produkt. Træk netstikket ud, og kontakt forhandleren, hvis produktet er beskadiget.

- Før du slutter produktet til lysnettet: Kontrollér, at spændingen og den nominelle strøm er i overensstemmelse med de data om strømforsyning, der er anført på produktets typeskilt.

- Kontrollér jævnligt netstik og tilslutningsledning for skader. Hvis produktets tilslutningsledning er beskadiget, skal den udskiftes af producenten eller dennes kundeservice eller en tilsvarende kvalificeret person, for at undgå farlige situationer.
- Beskyt tilslutningsledningen mod skader: Lad den ikke hænge over skarpe kanter, og knæk eller bøj den ikke.
- Rør ikke ved hoveddelen, tilslutningsledningen og netstikket med våde hænder.
- Slut netstikket til en stikkontakt, der er let at komme til.
- Træk i netstikket og ikke i tilslutningsledningen for at tage netstikket ud af stikkontakten.
- Beskyt produktet, tilslutningsledningen og netstikket mod støv, direkte sol, vanddråber og -stænk.
- Hoveddelen må aldrig nedsænkes i vand eller andre væsker.

### **Før produktet tages i brug**

#### **⚠ ADVARSEL!**

Ventilationsåbningerne i produktets kabinet må ikke blokeres.

**⚠ ADVARSEL!** Brug ikke elektriske apparater i de beholdere i produktet, der kommer i kontakt med fødevarer, medmindre de anbefales af producenten.

**⚠ ADVARSEL!** Vær ved opstilling af produktet opmærksom på, at netledningen ikke bliver klemt eller beskadiget.

**⚠ ADVARSEL!** Lad ikke en stikdåse med flere udtag eller bærbare netdele ligge bag ved produktet.

- Før første brug eller efter transport: Vent 2 timer, efter du har opstillet produktet. Lad beholderens låg være åbent i mindst 2 timer.
- Produktet må ikke vippes eller hældes i en vinkel på mere end 45°.
- Der skal være et frirum på mindst 10 cm fra andre genstande, så varmen kan bortledes optimalt.
- Beskyt produktet mod varme. Anbring ikke produktet i nærheden af åben ild eller varmekilder som ovne eller varmeovne.

- Udsæt ikke produktet for ekstreme forhold. Undgå følgende forhold:
  - Høj luftfugtighed eller fugt
  - Meget høje eller meget lave temperaturer
  - Direkte sol

## Betjening

**⚠ ADVARSEL!** Brug ikke andre mekaniske enheder eller andre midler end dem, der anbefales af producenten, til at fremskynde smeltningprocessen.

**⚠ ADVARSEL!** Fyld kun drikkelige ingredienser i produktet.

- Produktet må ikke slukkes og tændes igen med korte mellemrum. Når du slukker for produktet, skal du vente mindst 5 minutter, før du tænder for det igen. I modsat fald er der risiko for, at kompressoren beskadiges.
- Brug ikke demineraliseret vand. Vi anbefaler, at du bruger kildevand. Brug kun vand fra hanen, hvis du befinder dig i et område, hvor det er sikkert at drikke vand fra hanen.
- Anvend kun det tilbehør, som følger med produktet.

- Hvis du lader låget stå åbent for længe, kan det få temperaturen i beholderen til at stige betydeligt. Det kan forringe drikken.
- Stik ingen fingre eller genstande ind i aftapningsstuds.
- Fyld ikke beholderen op til over maks.-linje for påfyldning.
- Berør ikke bevægelige dele, når produktet kører. Hold hår og beklædning på sikker afstand, når du fylder eller bruger produktet.
- Lad ikke produktet være uden opsyn under brug.
- Sørg for, at beholderen er monteret korrekt, og at låget er lukket under brug.
- Lad aldrig dele af produktet falde ned. En grov håndtering kan medføre skader på produktet, som ikke kan repareres.

## Rengøring og vedligeholdelse

**⚠ ADVARSEL! Risiko for elektriske stød!** Før rengøring: Sluk for produktet. Træk netstikket ud af stikkontakten.

- Forsøg ikke at åbne og/eller reparere hoveddelen. I tilfælde af fejlfunktion skal du kontakte vores kundeservice (se "Service") eller lade en fagmand reparere produktet.
- Følg anvisningerne nedenfor for at undgå forurening af fødevarerne:
  - Rengør regelmæssigt overflader, der kommer i kontakt med fødevarer, og tilgængelige afløbssystemer.
  - Hvis du ikke har brugt produktet i 48 timer: Rengør beholderen og kondensvandsbakken (se "Rengøring og vedligeholdelse").
  - Når produktet ikke skal bruges i en længere periode: Sluk for produktet. Lad indholdet tør, rengør produktet, og lad det tørre. Lad låget stå åbent for at undgå dannelse af mug og skimmel.
- Brug ikke mekaniske redskaber til optøning af indholdet. Gennemfør den automatiske rengøringsfunktion (se "Automatisk rengøringsfunktion/optøning") for at optø indholdet.

## Bortskaffelse

- Indlever produktet på en autoriseret genbrugsstation, når det skal bortskaffes. Produktet må ikke brændes.
- Bortskaf produktet i overensstemmelse med de lokale bestemmelser vedrørende kølemiddel.

## ● Ibrugtagning

### ● Udpakning og rengøring af produktet

1. Tag produktet ud af emballagen, og fjern alle emballagematerialer og beskyttelsesfolier.
2. Kontrollér, om alle dele er til stede, og at det beskrevne leveringsomfang er fuldstændigt (se "Leveringsomfang").
3. Kontrollér, at produktet og alle dele er i god stand. Hvis du konstaterer en beskadigelse eller en defekt, så anvend ikke produktet, men gå frem som beskrevet i kapitlet "Garanti".
4. Rengør alle produktets dele som beskrevet i kapitlet "Rengøring og vedligeholdelse" inden første brug.

### ● Montage

**ⓘ INFO:** Inden du tilslutter produktet til strømforsyningen: Vent mindst 2 timer, så kølemidlet kan sætte sig i kondensatoren.

1. Stil hovedenheden **7** i opretstående position på en vandret, stabil, ren og tør overflade. Sørg for et frirum på mindst 10 cm fra ventilationsåbningerne **6**.
2. Sæt risten til drypbakke **9** på drypbakken **8** (fig. C ①).
3. Sæt tappen på drypbakken **8** ind i den tilsvarende åbning på hovedenheden **7** (fig. C ①).
4. Skub drypbakken **8** ind i hoveddelen **7**, til den ikke kan komme længere (fig. C ②).
5. Sæt røreenheden **4** i beholderen **3**.
6. Drej låsehåndtaget **5** mod uret (fig. D ①).

- Sæt beholderen **3** på hoveddelen **7**.
- Lås beholderen **3** fast: Drej låsehåndtaget **5** med uret (fig. D ②).

## ● **Betjening**

### ① **INFO:**

- Fyld ikke varme ingredienser i beholderen **3**.
- Fyld ikke faste eller frosne fødevarer som f.eks. isterninger i beholderen **3**.
- Alle ingredienser skal tilsammen indeholde mindst 6 g sukker pr. 100 ml indhold (dvs. et samlet sukkerindhold på mindst 6 %).
- Ved brug af tilstandene **COCKTAIL** eller **WINE** (vin): Alle ingredienser skal tilsammen indeholde mellem 2,8 % og 16 % alkohol.
- Ved brug af tilstandene **MILK SHAKE** (mælkeshake) eller **FRAPPE** (kaffedrik): Hæld drikken i din kop/dit glas inden for 30 minutter, så drikken ikke bliver for skummende.
- Før du fylder ingredienser i beholderen **3**: Vi anbefaler, at du forinden køler væsker ned og purerer og afkøler ikke-flydende ingredienser, så du opnår optimale resultater.
- Før du skænker en drik: Vi anbefaler, at du forinden køler kopper/glas ned, så drikken serveres så kold som muligt.
- Vi anbefaler, at beholderen **3** ikke fyldes til over maks.-linjen for påfyldning **27** (1900 ml) for at opnå optimale resultater.
- Du kan bruge produktet i op til 12 timer uafbrudt.

## ● **Tilberedning af drikke**

- Skub låget **2** hen mod aftapningshanen **1** (fig. E).
- Fyld langsomt ingredienserne i beholderen **3** (fig. E). Beholderen skal fyldes op til mellem min.-linjen **28** og maks.-linjen **27** for påfyldning (fig. E).
- Luk låget **2**.
- Tilslut netstikket til en egnet stikkontakt.
- Tilkobling: Tryk på **21**.

- Vælg tilstand: Tryk på **FRAPPE** (kaffedrik) **17**, **COCKTAIL** **18**, **WINE** (vin) **23**, **MILK SHAKE** (mælkeshake) **24** eller **SLUSHIE** (slushice) **25**.
- Tilpas konsistensen (valgfrit): Tryk på **- 26** eller **+ 16**.

Knap	Betydning
<b>26</b> -	Tyndere konsistens
<b>16</b> +	Tykkere konsistens



Konsistensindstillingen vises med bjælker **15**. Standardindstillingen er 3 bjælker (middel konsistens).

Når du slukker og tænder for produktet, indstilles konsistensen automatisk til den senest valgte.

- Starte omrøringen: Tryk på **20**. Kun knappen til den valgte tilstand lyser. Børnesikringen aktiveres automatisk i løbet af 10 sekunder. **22** lyser. Betjeningspanelet **10** låses.
- Lås betjeningspanelet **10** op: Hold **22** inde i 3 sekunder. **22** slukker.
- Sæt omrøring på pause/genoptag: Tryk på **20**.
- Når drikken er klar:
  - Der afgives et lydsignal.
  - Produktet skifter til køletilstand. Displayet **14** viser "COOL" (køletilstand).
  - Hvis du ikke trykker på nogen knapper, forbliver produktet i køletilstand i 12 timer.
- Skænk en drik:
  - Stil koppen/glasset på risten til drypbakke **9** under skærmen foran aftapningsstudsden **13**.
  - Betjen aftapningshanen **1**.
- Frakobling: Tryk på **21**.

## ● **Automatisk rengøringsfunktion/optøning**

- Når beholderen **3** er tom: Skub låget **2** hen mod aftapningshanen **1** (fig. E).
- Fyld beholderen **3** op til maks.-linjen for påfyldning **27** med rent vand med en temperatur på maks. +50 °C (fig. E).

3. Tilkobling: Tryk på  [21].
4. Start rengøring/optøning: Tryk på **CLEAN** [19].  
Processen tager ca. 4 minutter.
5. Når processen er gennemført:
  - Stil en stor kop/et stort glas på risten til drypbakke [9] under skærmen foran aftapningsstudsden [13].
  - Betjen aftapningsshanen [1], og tøm beholderen [3].
6. Hvis beholderen [3] ikke er ren nok: Gentag processen.
7. Frakobling: Tryk på  [21].

## ● Fejlafhjælpning

Problem	Årsag	Løsning
Produktet kan ikke tændes eller fungerer pludselig ikke mere.	Netstikket er ikke sat i en stikkontakt.	Tilslut netstikket til en egnet stikkontakt.
	Produktet er ikke samlet korrekt.	Saml produktet korrekt (se "Montage").
	Der er ikke nok væske i beholderen [3].	Sørg for, at beholderen er fyldt op til mellem min.-linjen [28] og maks.-linjen [27] for påfyldning (fig. E).
	De anvendte ingredienser har for lavt sukkerindhold. Det får røreenheden [4] til at skrabes mod ingredienserne. Hvis produktet registrerer, at røreenheden skrabes mod ingredienserne, bliver køleprocessen afbrudt, og produktet genstarter automatisk. Produktet genstarter maksimalt 6 gange, hvorefter det slukkes automatisk.	Brug ingredienser med et højere sukkerindhold. Alle ingredienser skal tilsammen indeholde mindst 6 g sukker pr. 100 ml indhold (dvs. et samlet sukkerindhold på mindst 6 %).
	Motoren er overbelastet (overbelastningssikringen er udløst).	Sluk for produktet. Træk netstikket ud. Lad produktet køle af i mindst 15 minutter. Fjern eventuelle ingredienser, som blokerer røreenheden [4], før du bruger produktet igen.
Røreenheden [4] skrabes mod ingredienserne eller beholderen [3].	De anvendte ingredienser har for lavt sukkerindhold. Det får temperaturen i produktet til at falde og fordampere [12] til at fryse. Dermed bliver drikken konsistens for hård.	Brug ingredienser med et højere sukkerindhold. Alle ingredienser skal tilsammen indeholde mindst 6 g sukker pr. 100 ml indhold (dvs. et samlet sukkerindhold på mindst 6 %).
	Røreenheden [4] er ikke monteret korrekt.	Monter røreenheden [4] korrekt (se "Montage").
	Røreenheden [4] er blevet deform og skal udskiftes.	Kontakt vores kundeservice (se "Service").

Problem	Årsag	Løsning
Displayet <b>14</b> viser <b>OPEN</b> (åben).	Beholderen <b>3</b> er ikke monteret korrekt.	Monter beholderen <b>3</b> korrekt sammen med røreenheden <b>4</b> . Lås beholderen korrekt (se "Montage").  Hvis problemet vedbliver, skal du kontakte vores kundeservice (se "Service") eller lade en fagmand reparere produktet.
Displayet <b>14</b> viser <b>E1</b> .	Kortslutning ved sensor	Sluk for produktet. Træk netstikket ud, og sæt det i igen. Tænd derefter produktet.  Hvis problemet vedbliver, skal du kontakte vores kundeservice (se "Service") eller lade en fagmand reparere produktet.
Displayet <b>14</b> viser <b>E2</b> .	Åbent kredsløb ved sensor	
Displayet <b>14</b> viser <b>E3</b> .	Motorfejl	

## ● Rengøring og vedligeholdelse

- ⚠ **ADVARSEL! Risiko for elektriske stød!** Før rengøring: Træk netstikket ud af stikkontakten.
- ⚠ **ADVARSEL! Risiko for elektriske stød!** Hoveddelen må aldrig nedsænkes i vand eller andre væsker. Hold aldrig hoveddelen under rindende vand.
- ⚠ **OBS! Fare for produktskader!** Anvend ingen skuremidler, aggressive rengøringsmidler, hårde børster eller spidse genstande til rengøring af produktet.
- 📌 **INFO!** Før du adskiller og rengør delene: Gennemfør den automatiske rengøringsfunktion (se "Automatisk rengøringsfunktion/optøning").

## ● Adskillelse

### Beholder, røreenhed, drypbakke, kondensvandsbakke

1. Lås beholderen **3** op: Drej låsehåndtaget **5** mod uret (fig. D ①).
2. Tag beholderen **3** af hovedenheden **7**.
3. Tag røreenheden **4** ud af beholderen **3**.
4. Tag drypbakken **8** ud af hovedenheden **7**.
5. Tag risten til drypbakke **9** af drypbakken **8**.

6. Tag kondensvandsbakken **11** ud af hovedenheden **7**.
7. Efter rengøring:
  - Sæt kondensvandsbakken **11** ind i hovedenheden **7**.
  - Saml produktet (se "Montage").

### Aftapningshane, skærm foran aftapningsstuds, aftapningsstuds

1. Fjern skærmen foran aftapningsstuds **13** (fig. F ①).
2. Hold låseclipsen **29** inde (fig. F ②).
3. Tag aftapningshanen **1** og aftapningsenheden **30** af (fig. F ③).
4. Efter rengøring: Sæt aftapningshanen **1**, aftapningsenheden **30** og skærmen foran aftapningsstuds **13** på i den omvendte rækkefølge.

## ● Rengøring

Del	Rengøring
7 Hovedenhed	<input type="checkbox"/> Tør delen af med en let fugtet klud. <input type="checkbox"/> Ved meget hårdnakket snavs kan der anvendes et mildt rengøringsmiddel på kluden.
12 Fordamper (med bageste pakning)	<b>⚠ OBS! Fare for produktskader!</b> Forsøg ikke at fjerne den bageste pakning eller at trække i den. Hvis den bageste pakning beskadiges eller deformeres, kan det medføre lækage og uoprettelig skade.  <input type="checkbox"/> Tør delen af med en ren klud.
1 Aftapningshane 3 Beholder 4 Rørenehed 8 Drypbakke 9 Rist til drypbakke 11 Kondensvandsbakke 13 Skærm foran aftapningsstuds 30 Aftapningsenhed	<input type="checkbox"/> Rengør delene med vand og lidt opvaskemiddel. <input type="checkbox"/> Skyl derefter delene med klart vand.  ■ Disse dele tåler opvaskemaskine. ■ Hvis du vasker disse dele i opvaskemaskine: Brug ikke varmlufttørring.

- Efter rengøring: Lad alle dele tørre fuldstændigt.

## ● Opbevaring

### i INFO:

- Opbevar ikke ingredienser i beholderen 3.
- Opbevar produktet samlet og opretstående.

- Når du løfter produktet, skal du tag fat om bunden på hovedenheden 7.
- Hvis produktet ikke skal anvendes i en længere periode:
  - Rengør produktet (se "Rengøring").
  - Lad alle dele tørre fuldstændigt.
  - Saml produktet (se "Montage").
- Opbevar produktet tildækket på et køligt og tørt sted uden direkte sollys.

## ● Bortskaffelse

Indpakningen består af miljøvenlige materialer, som De kan bortskaffe over de lokale genbrugssteder.



Bemærk forpackningsmaterialernes mærkning til affaldssorteringen, disse er mærket med forkortelser (a) og numre (b) med følgende betydning: 1-7: kunststoffer/20-22: papir og pap/80-98: kompositmaterialer.

### Produkt:



FR  
ÉLÉMENTS  
D'EMBALLAGE +  
NOTICE



FR  
Cet appareil  
et ses accessoires  
se recyclent

Points de collecte sur [www.quefaireenmedesdehets.fr](http://www.quefaireenmedesdehets.fr)  
Privilégiez la réparation ou le don de votre appareil !

Produktet og emballagematerialer kan genbruges og er underlagt udvidet producentansvar. De skal bortskaffes separat. Følg de viste mærkater med sorteringsoplysninger, så de bortskaffes på en bedre måde.

Triman-logoet gælder kun for Frankrig.



De får oplyst muligheder til bortskaffelse af det udtjente produkt hos deres lokale myndigheder eller bystyre.



For miljøets skyld, så må produktet aldrig smides ud sammen med husholdningsaffaldet, når det er udtjent, men skal afleveres til en fagmæssig korrekt bortskaffelse. De kan informere

Dem vedrørende opsamlingssteder og deres åbningstider hos deres ansvarlige forvaltning.

## ● **Garanti**

Produktet er blevet fremstillet efter strenge kvalitetsstandarder og kontrolleret nøje før udlevering. I tilfælde af materiale- eller produktionsfejl kan du i medfør af loven gøre krav gældende over for sælgeren af produktet. Dine lovmæssige rettigheder begrænses på ingen måde af den af os nedennævnte garanti.

Garantien på dette produkt gælder i 3 år regnet fra købsdatoen. Garantien gælder fra købsdatoen. Opbevar den originale kvittering et sikkert sted, da dette dokument forlanges forlagt som dokumentation for købet.

Alle skader eller mangler, der allerede forefindes på tidspunktet for købet, skal straks meddeles efter udpakningen af produktet.

Hvis der inden for 3 år regnet fra købsdatoen viser sig en materiale- eller produktionsfejl på produktet, reparerer eller udskifter vi det – efter vores valg – gratis for dig. Garantiperioden forlænges ikke som følge af et imødekommet krav om garanti. Dette gælder også for udskiftede og reparerede dele.

Denne garanti bortfalder, hvis produktet er blevet beskadiget eller anvendt og vedligeholdt forkert.

Garantien dækker materiale- og produktionsfejl. Denne garanti dækker hverken produktdele, der er udsat for normal slitage og derfor er at betragte som sliddele (f.eks. batterier, akkumulatører, slanger, farvepatroner), eller skader på skrøbelige dele, f.eks. kontakter eller dele af glas.

## ● **Afvikling af garantisager**

For at kunne garantere en hurtig sagsbehandling af deres forespørgsel, bedes De følge følgende anvisninger:

Opbevar kassebon og artikelnummer (IAN 531025\_2507) som købsdokumentation, så disse kan fremlægges på forespørgsel.

Artikelnumrene er angivet på typeskiltet, ved en indgravering, på forsiden af vejledningen (nederst til venstre) eller på et mærkat på bag- eller undersiden.

Hvis der forekommer funktionsfejl eller andre mangler, skal De først kontakte nedenstående serviceafdeling telefonisk eller via e-mail.

Et produkt, der er registreret som defekt, kan De derefter sende portofrit til den meddelte serviceadresse ved vedlæggelse af købsbeviset (kassebon) og angivelsen af, hvori manglen består, og hvornår den er opstået.

## ● **Service**

 **Service Danmark**

Tel.: 32 710005

E-Mail: owim@lidl.dk



<b>Elenco dei pittogrammi/simboli utilizzati</b> .....	Pagina 143
<b>Introduzione</b> .....	Pagina 144
Usò previsto .....	Pagina 144
Contenuto della confezione .....	Pagina 144
Elenco delle parti .....	Pagina 144
Dati tecnici .....	Pagina 145
<b>Istruzioni di sicurezza</b> .....	Pagina 145
<b>Messa in funzione</b> .....	Pagina 150
Disimballo e pulizia accurata del prodotto .....	Pagina 150
<b>Montaggio</b> .....	Pagina 151
<b>Funzionamento</b> .....	Pagina 151
Preparazione delle bevande .....	Pagina 151
Funzione di pulizia automatica/sbrinamento .....	Pagina 152
<b>Risoluzione dei problemi</b> .....	Pagina 153
<b>Pulizia e manutenzione</b> .....	Pagina 154
Smontaggio .....	Pagina 154
Pulizia .....	Pagina 155
<b>Conservazione</b> .....	Pagina 155
<b>Smaltimento</b> .....	Pagina 155
<b>Garanzia</b> .....	Pagina 156
Gestione dei casi in garanzia .....	Pagina 156
<b>Assistenza</b> .....	Pagina 157

## Elenco dei pittogrammi/simboli utilizzati

	<p><b>PERICOLO!</b> - Indica un pericolo ad alto rischio che, se non evitato, causa la morte o gravi lesioni (ad es. rischio di soffocamento)</p>		<p>Seguire le istruzioni del manuale di istruzioni!</p>
	<p><b>AVVERTENZA!</b> - Indica un pericolo a medio rischio che, se non evitato, può causare la morte o gravi lesioni (ad es. rischio di scosse elettriche)</p>		<p><b>AVVERTENZA!</b> Rischio di scossa elettrica!</p>
	<p><b>CAUTELA!</b> - Indica una minaccia a basso rischio che, se non evitata, può causare lesioni lievi o di media gravità (ad es. pericolo di scottature)</p>		<p><b>AVVERTENZA!</b> Rischio di esplosione! Materiali esplosivi!</p>
	<p><b>ATTENZIONE!</b> - Avverte di possibili danni materiali (ad es. pericolo di cortocircuito)</p>		<p><b>AVVERTENZA!</b> Rischio di incendio! Materiali infiammabili!</p>
	<p><b>INFO:</b> Questo simbolo con il termine "Info" contiene ulteriori utili informazioni.</p>		<p>Alimentazione a corrente alternata</p>
 <p>Lavabile in lavastoviglie:</p> <ul style="list-style-type: none"> <li>1 Leva del beccuccio</li> <li>3 Contenitore</li> <li>4 Unità di miscelazione</li> <li>8 Vaschetta raccogliocce</li> <li>9 Coperchio della vaschetta raccogliocce</li> <li>11 Vasca della condensa</li> <li>13 Copribeccuccio</li> <li>30 Unità beccuccio</li> </ul>			<p>Per alimenti Il prodotto non ha effetti avversi su gusto e odore.</p>
			<p>Istruzioni di sicurezza</p>
			<p>Il marchio CE conferma la conformità alle direttive UE applicabili al prodotto.</p>

## MACCHINA PER GRANITE

### ● Introduzione

Congratulazioni per l'acquisto del vostro nuovo prodotto. Avete optato per un prodotto di alta qualità. Le istruzioni d'uso sono parte integrante di questo prodotto. Esse contengono importanti avvertenze sulla sicurezza, l'impiego e lo smaltimento. Prima dell'utilizzo del prodotto, prendere conoscenza di tutte le istruzioni d'uso e delle avvertenze di sicurezza. Utilizzare il prodotto solo come descritto e per i campi di applicazione indicati. Consegnare tutte le documentazioni su questo prodotto quando viene ceduto a terzi.

Puoi scaricare e visualizzare questo e numerosi altri manuali sul sito [www.lidl-service.com](http://www.lidl-service.com). Scansionando questo codice QR, verrai reindirizzato subito al sito web dell'assistenza di Lidl ([www.lidl-service.com](http://www.lidl-service.com)) dove potrai aprire il tuo manuale di istruzioni per l'uso inserendo il codice prodotto (IAN) 531025\_2507.



### ● Uso previsto

- Questo prodotto può essere utilizzato per la preparazione di bevande ghiacciate (ad es. granite).
- Il prodotto è destinato esclusivamente all'uso privato.
- Il prodotto non è destinato all'uso commerciale o ad ambiti di utilizzo simili.
- Il prodotto è adatto solo per l'utilizzo in ambienti interni.

- Il prodotto non deve essere utilizzato nei climi tropicali.
- Altri utilizzi o modifiche del prodotto sono da considerarsi non conformi alla destinazione d'uso e possono provocare danni.
- Il produttore non si assume alcuna responsabilità per danni derivanti da un uso improprio.

### ● Contenuto della confezione

Dopo avere disimballato il prodotto, verificare che la confezione sia integra e che tutte le parti non presentino danni. Rimuovere tutti i materiali di imballaggio prima dell'uso.

- 1 Unità principale
- 1 Contenitore
- 1 Unità di miscelazione
- 1 Vasca della condensa
- 1 Vaschetta raccogliocce
- 1 Coperchio della vaschetta raccogliocce
- 1 Guida rapida e ricettario
- 1 Guida rapida

### ● Elenco delle parti

Prima di leggere, aprire le pagine delle figure e familiarizzare con tutte le caratteristiche del prodotto.

Fig. A

- 1 Leva del beccuccio
- 2 Coperchio
- 3 Contenitore
- 4 Unità di miscelazione
- 5 Leva di bloccaggio
- 6 Aperture di ventilazione
- 7 Unità principale
- 8 Vaschetta raccogliocce
- 9 Coperchio della vaschetta raccogliocce
- 10 Pannello di controllo
- 11 Vasca della condensa
- 12 Evaporatore
- 13 Copribeccuccio

Fig. B

- 14 Display
- 15 Indicatore a barre

- 16 Pulsante +
- 17 Pulsante **FRAPPE** (bevanda al caffè)
- 18 Pulsante **COCKTAIL**
- 19 Pulsante **CLEAN** (pulire)
- 20 Pulsante ► || (start/pausa)
- 21 Pulsante ☺ (ON/OFF)
- 22 Pulsante  (blocco di sicurezza per bambini)
- 23 Pulsante **WINE** (vino)
- 24 Pulsante **MILK SHAKE** (frullato di latte)
- 25 Pulsante **SLUSHIE** (granita)
- 26 Pulsante -

Fig. E

- 27 Segno di riempimento massimo
- 28 Segno di riempimento minimo

Fig. F

- 29 Morsetto di bloccaggio
- 30 Unità beccuccio

### ● Dati tecnici

Tensione di ingresso:	220-240 V~, 50 Hz
Potenza nominale:	220 W
Potenza assorbita in condizione di apparecchio spento*:	0,5 W
Tensione nominale:	1,4 A
Classe di protezione:	I
Classe climatica:	N, SN
Volume del contenitore	
- min.:	500 ml
- max.:	1900 ml
Refrigerante:	R290 (propano)
Gas propellente isolante:	Ciclopentano (C <sub>5</sub> H <sub>10</sub> )

### Informazioni sul refrigerante R290

- In questo prodotto, come refrigerante e materiale isolante vengono utilizzati R290 e ciclopentano, privi HCFC al 100 %. Ciò contribuisce a proteggere lo strato di ozono e a ridurre l'effetto serra. Questi apparecchi sono riconoscibili dalla dicitura "Refrigerante R290" riportata sulla targhetta.
- Assicurarsi che il circuito del refrigerante non venga danneggiato, poiché anche piccole quantità di R290 possono contribuire all'effetto serra se rilasciate. Questo vale sia durante il trasporto del prodotto che per tutta la sua durata di vita. Assicurarsi inoltre che il prodotto venga smaltito correttamente in conformità alle normative locali.
- Le diverse classi climatiche sono illustrate nella tabella seguente:

Classe climatica	Significato	Temperatura ambiente
SN	Adatto a un clima subnormale	da +10 °C a +32 °C
N	Adatto a un clima normale	da +16 °C a +32 °C



### Istruzioni di sicurezza

**PRIMA DI USARE IL PRODOTTO PER LA PRIMA VOLTA, FAMILIARIZZARE CON TUTTE LE ISTRUZIONI SULLA SICUREZZA E CON IL MANUALE D'ISTRUZIONI! IN CASO DI CESSIONE DEL PRODOTTO A TERZI, AVERE CURA DI CONSEGNARE TUTTA LA DOCUMENTAZIONE!**

\* Dopo 10 minuti di inattività, il prodotto passa automaticamente alla modalità di spegnimento (al termine della modalità di mantenimento del freddo, vedi "Funzionamento").

In caso di danni dovuti al mancato rispetto di queste istruzioni per l'uso, la garanzia è invalidata! La Società declina qualsiasi responsabilità per danni consequenziali! Il Produttore declina qualsiasi responsabilità in caso di danni a cose o persone dovuti a un utilizzo non conforme o al mancato rispetto delle istruzioni di sicurezza!

### **Bambini e disabili**

#### **⚠ AVVERTENZA! PERICOLO DI MORTE E INFORTUNIO PER BAMBINI E INFANTI!**

Non lasciare mai i bambini incustoditi con il materiale d'imballaggio. Il materiale di imballaggio comporta un pericolo di soffocamento. I bambini sottovalutano spesso i pericoli esistenti. Tenere sempre i materiali di imballaggio fuori dalla portata dei bambini.

- Il prodotto può essere usato da bambini di almeno 8 anni e persone con ridotte capacità fisiche, psichiche o sensoriali, oppure senza esperienza e conoscenza del prodotto, solo sotto supervisione o a seguito di istruzioni per un uso sicuro

dell'apparecchio e conseguente comprensione dei rischi connessi all'utilizzo dello stesso.

- I bambini dai 3 agli 8 anni possono riempire e svuotare il prodotto.
- I bambini non devono giocare con il prodotto.
- La pulizia e la manutenzione utente non possono essere eseguite da bambini senza supervisione.

### **Sostanze infiammabili ed esplosive**

#### **⚠ PERICOLO! Rischio di esplosione e incendio!**

- Un accumulo di gas può provocare esplosioni.
- Viene utilizzato un refrigerante infiammabile. Non forare la linea del refrigerante.
- Non utilizzare liquidi infiammabili per pulire il prodotto o gli accessori.
- Non utilizzare spray antighiaccio perché possono produrre gas esplosivi.

#### **⚠ AVVERTENZA! Rischio di incendio! Materiali infiammabili!**

- Il circuito del refrigerante e il compressore contengono liquidi infiammabili.

- Il refrigerante (R290) e il gas propellente isolante (ciclopentano) sono altamente infiammabili.
- Il propano è un gas naturale con un elevato grado di compatibilità ambientale, ma è infiammabile. Durante il trasporto e l'installazione del prodotto, assicurarsi che nessun componente del circuito del refrigerante venga danneggiato.
- Osservare i segnali di avvertimento "Pericolo di incendio" sul retro del prodotto o sul compressore.
- Evitare fiamme libere e fonti di accensione durante l'uso, la manutenzione e lo smaltimento del prodotto.
- Aerare accuratamente il locale in cui è installato il prodotto.

**⚠ AVVERTENZA!** Non conservare sostanze esplosive, come contenitori di aerosol con gas propellente infiammabile, in questo prodotto.

**⚠ AVVERTENZA!** Non danneggiare il circuito del refrigerante.

## Uso previsto

- Il prodotto è progettato per l'uso in ambienti domestici e similari, quali:
  - Cucine per dipendenti di negozi, uffici e altre attività commerciali;
  - Proprietà agricole;
  - Clienti di hotel, motel e altre strutture ricettive;
  - Bed & breakfast.
- Non utilizzare il prodotto all'aperto.
- Il prodotto è adatto alle classi climatiche N e SN (vedi "Dati tecnici"). La capacità di raffreddamento del prodotto è garantita a temperature ambiente comprese tra +10 °C e +32 °C. Se la temperatura ambiente si discosta da questo intervallo, la capacità di raffreddamento potrebbe ridursi.
- Il prodotto non è destinato all'uso come apparecchio da incasso.
- I contenitori e gli accessori del prodotto non sono adatti alle microonde.

## Sicurezza elettrica



**AVVERTENZA! Rischio di scossa elettrica!** Non

utilizzare un prodotto

danneggiato. Se il prodotto è danneggiato, scollegare la spina di alimentazione e contattare il rivenditore.

- Prima di collegare il prodotto alla rete elettrica: Verificare che la tensione e la corrente nominale corrispondano ai dati di alimentazione riportati sulla targhetta del prodotto.
- Verificare regolarmente se sono presenti eventuali danni sulla spina e sul cavo di alimentazione.  
Se il cavo di alimentazione elettrica del prodotto è danneggiato deve essere sostituito dal produttore o dal suo servizio clienti, o da persona qualificata, per evitare rischi.
- Proteggere il cavo di alimentazione da eventuali danni: Non lasciarlo appeso su spigoli vivi e non schiacciarlo o piegarlo.
- Non toccare l'unità principale, il cavo di alimentazione e la spina con le mani bagnate.
- Collegare la spina a una presa facilmente accessibile.
- Non estrarre la spina dalla presa tirando il cavo di alimentazione.

- Proteggere il prodotto, il cavo di alimentazione e la spina da polvere, luce solare diretta, gocce e spruzzi d'acqua.
- Non immergere l'unità principale in acqua o altri liquidi.

### **Prima dell'uso**

**⚠ AVVERTENZA!** Tenere le aperture di ventilazione nell'alloggiamento del prodotto libere da ostruzioni.

**⚠ AVVERTENZA!** Non utilizzare apparecchi elettrici nei contenitori del prodotto in cui vengono conservati alimenti, a meno che non siano del tipo raccomandato dal produttore.

**⚠ AVVERTENZA!** Durante il posizionamento del prodotto, assicurarsi che il cavo di alimentazione non venga incastrato o danneggiato.

**⚠ AVVERTENZA!** Non collocare prese multiple portatili o alimentatori portatili sul retro del prodotto.

- Prima di utilizzare il prodotto per la prima volta o dopo il trasporto: Attendere 2 ore dopo aver installato il prodotto. Lasciare aperto il coperchio del contenitore per almeno 2 ore.

- Non ribaltare o inclinare il prodotto a un angolo superiore a 45°.
- Per garantire una dissipazione ottimale del calore, tenere il prodotto ad almeno 10 cm da altri oggetti.
- Proteggere il prodotto dal calore. Non posizionare il prodotto vicino a fiamme libere o a fonti di calore quali forni o riscaldatori.
- Non esporre il prodotto a condizioni estreme. Evitare le condizioni seguenti:
  - Elevata umidità o bagnato
  - Temperature estremamente alte o basse
  - Luce diretta del sole

## Funzionamento

**⚠ AVVERTENZA!** Non usare dispositivi meccanici o altri mezzi diversi da quelli raccomandati dal produttore per accelerare il processo di sbrinamento.

- ⚠ AVVERTENZA!** Riempire il prodotto solo con ingredienti potabili.
- Non spegnere e riaccendere il prodotto a brevi intervalli. Dopo avere spento il prodotto, attendere almeno 5 minuti

minuti prima di riaccenderlo. Altrimenti si rischia di danneggiare il compressore.

- Non utilizzare acqua distillata. Si consiglia l'uso di acqua di sorgente. Utilizzare acqua di rubinetto solo se ci si trova in una regione in cui è sicuro bere acqua di rubinetto.
- Utilizzare solo gli accessori forniti con il prodotto.
- Se si lascia il coperchio aperto per troppo tempo, la temperatura del contenitore può aumentare notevolmente. Ciò può portare a un'alterazione della bevanda.
- Non inserire dita o oggetti nel beccuccio.
- Non riempire il contenitore oltre il segno di riempimento massimo.
- Non toccare le parti mobili durante il funzionamento. Durante il riempimento del contenitore o l'utilizzo del prodotto, tenere lontani i capelli e gli indumenti.
- Non lasciare il prodotto incustodito durante l'uso.
- Assicurarsi che il contenitore sia montato in modo sicuro e che il coperchio sia chiuso durante l'uso.

- Non lasciar cadere le parti del prodotto. Un uso improprio può causare danni irreparabili al prodotto.

## **Pulizia e manutenzione**



### **AVVERTENZA! Rischio di scossa elettrica!**

Prima della pulizia: Spegner il prodotto. Staccare la spina dalla presa.

- Non tentare di aprire l'unità principale e/o di riparare il prodotto. In caso di cattivo funzionamento, contattare il nostro servizio clienti (vedi "Assistenza") o far riparare il prodotto a uno specialista qualificato.
- Per evitare la contaminazione degli alimenti, osservare le seguenti istruzioni:
  - Pulire regolarmente le superfici che possono entrare a contatto con il cibo e i sistemi di drenaggio accessibili.
  - Se non si è utilizzato il prodotto per 48 ore: Pulire il contenitore e la vasca della condensa (vedi "Pulizia e manutenzione").
  - Se il prodotto è rimasto vuoto per un lungo periodo di tempo: Spegner il prodotto.

Lasciar sbrinare il prodotto, pulirlo e lasciarlo asciugare. Lasciare il coperchio leggermente aperto, per evitare che ammuffisca.

- Non utilizzare dispositivi meccanici per sbrinare il prodotto. Per sbrinare il prodotto, eseguire la funzione di pulizia automatica (vedi "Funzione di pulizia automatica/sbrinamento").

## **Smaltimento**

- Smaltire il prodotto solo presso un centro di smaltimento rifiuti autorizzato. Non gettare il prodotto nel fuoco per smaltirlo.
- Smaltire il prodotto in conformità alle normative locali vigenti sui refrigeranti infiammabili.

## ● **Messa in funzione**

### ● **Disimballo e pulizia accurata del prodotto**

1. Estrarre il prodotto dall'imballaggio e rimuovere tutto il materiale di imballaggio e le pellicole protettive.
2. Verificare la presenza di tutti i componenti e la completezza della fornitura descritta (vedi "Contenuto della confezione").
3. Controllare che il prodotto e tutte le parti siano in buone condizioni. Se si riscontrano danni o difetti, non utilizzare il prodotto, ma procedere come descritto nel capitolo "Garanzia".

- Prima del primo utilizzo, pulire tutte le parti del prodotto come descritto nel capitolo "Pulizia e manutenzione".

## ● **Montaggio**

- ① **INFO:** Prima di collegare il prodotto alla fonte di alimentazione elettrica: Attendere almeno 2 ore per consentire al refrigerante nel condensatore di abbassarsi.
- Posizionare l'unità principale [7] in posizione verticale su una superficie piana, stabile, pulita e asciutta.  
Mantenere una distanza di almeno 10 cm dalle aperture di ventilazione [6].
  - Fissare il coperchio della vaschetta raccogliocce [9] alla vaschetta raccogliocce [8] (fig. C ①).
  - Allineare la parte sporgente della vaschetta raccogliocce [8] con l'apertura corrispondente dell'unità principale [7] (fig. C ①).
  - Spingere la vaschetta raccogliocce [8] nell'unità principale [7] fino all'arresto (fig. C ②).
  - Inserire l'unità di miscelazione [4] nel contenitore [3].
  - Ruotare la leva di bloccaggio [5] in senso antiorario (fig. D ①).
  - Posizionare il contenitore [3] sull'unità principale [7].
  - Bloccaggio del contenitore [3]: Ruotare la leva di bloccaggio [5] in senso orario (fig. D ②).

## ● **Funzionamento**

### ① **INFO:**

- Non versare ingredienti caldi nel contenitore [3].
- Non inserire nel contenitore [3] alimenti solidi o congelati o cubetti di ghiaccio.
- L'insieme degli ingredienti deve contenere almeno 6 g di zucchero per 100 ml (cioè un contenuto totale di zucchero di almeno il 6 %).

- In caso di utilizzo delle modalità **COCKTAIL** o **WINE** (vino): L'insieme degli ingredienti deve avere una gradazione alcolica compresa tra il 2,8 % e il 16 %.
- In caso di utilizzo delle modalità **MILK SHAKE** (frullato di latte) o **FRAPPE** (bevanda al caffè): Versare la bevanda nella tazza/bicchiere entro 30 minuti, in modo che la bevanda non diventi troppo spumosa.
- Prima di versare ingredienti nel contenitore [3]: Si consiglia di raffreddare i liquidi in anticipo e di ridurre in purea e raffreddare gli ingredienti non liquidi per ottenere un risultato ottimale.
- Prima di servire la bevanda: Si consiglia di raffreddare in anticipo le tazze/i bicchieri per ottenere il risultato più freddo possibile.
- Si consiglia di riempire il contenitore [3] fino al segno di riempimento massimo [27] (1900 ml) per ottenere risultati ottimali.
- È possibile utilizzare il prodotto in funzionamento continuo per un massimo di 12 ore.

## ● **Preparazione delle bevande**

- Spingere il coperchio [2] in direzione della leva del beccuccio [1] (fig. E).
- Versare lentamente gli ingredienti nel contenitore [3] (fig. E).  
Il livello di riempimento deve essere compreso tra il segno di riempimento minimo [28] e il segno di riempimento massimo [27] (fig. E).
- Chiudere il coperchio [2].
- Collegare la spina a una presa adeguata.
- Accensione: Premere  [21].
- Selezione della modalità: Premere **FRAPPE** (bevanda al caffè) [17], **COCKTAIL** [18], **WINE** (vino) [23], **MILK SHAKE** (frullato di latte) [24] o **SLUSHIE** (granita) [25].
- Regolazione della consistenza (opzionale): Premere - [26] o + [16].

Pulsante	Significato
[26] -	Consistenza più fluida
[16] +	Consistenza più densa

- L'impostazione della consistenza viene indicata dall'indicatore a barre **15**.  
L'impostazione di fabbrica è di 3 barre (consistenza media).  
Quando si spegne e si riaccende il prodotto, viene impostata automaticamente l'ultima consistenza selezionata.
8. Avvio del processo di miscelazione: Premere ► || **20**.  
Si accende solo il pulsante della modalità selezionata.  
Il blocco di sicurezza per i bambini si attiva automaticamente entro 10 secondi. **22** si accende. Il pannello di controllo **10** è bloccato.
  9. Sblocco del pannello di controllo **10**: Tenere premuto **22** per circa 3 secondi. **22** si spegne.
  10. Interruzione/continuazione del processo di miscelazione: Premere ► || **20**.
  11. Quando la bevanda è pronta:
    - Viene emesso un segnale acustico.
    - Il prodotto passa alla modalità di mantenimento del freddo. Sul display **14** viene visualizzato "COOL" (fresco).
    - Se non si preme alcun pulsante, il prodotto rimane in modalità di mantenimento del freddo per un massimo di 12 ore.
  12. Versamento della bevanda:
    - Posizionare la tazza/il bicchiere sul coperchio della vaschetta di raccolta **9** e sotto il copribeccuccio **13**.
    - Azionare la leva del beccuccio **1**.
  13. Spegnimento: Premere ☺ **21**.
5. Al termine del processo:
    - Posizionare una tazza/un bicchiere grande sul coperchio della vaschetta di raccolta **9** e sotto il copribeccuccio **13**.
    - Per svuotare il contenitore **3**, azionare la leva del beccuccio **1**.
  6. Se il contenitore **3** non è abbastanza pulito: Ripetere il processo.
  7. Spegnimento: Premere ☺ **21**.

## ● Funzione di pulizia automatica/sbrinamento

1. Se il contenitore **3** è vuoto: Spingere il coperchio **2** in direzione della leva del beccuccio **1** (fig. E).
2. Riempire il contenitore **3** fino al segno di riempimento massimo **27** con acqua pulita a una temperatura massima di +50 °C (fig. E).
3. Accensione: Premere ☺ **21**.
4. Avvio della pulizia/sbrinamento: Premere **CLEAN 19**.  
Il processo dura 4 minuti circa.

## ● Risoluzione dei problemi

Problema	Causa	Soluzione
Il prodotto non si accende o improvvisamente non funziona più.	La spina non è collegata alla presa.	Collegare la spina a una presa adeguata.
	Il prodotto non è montato correttamente.	Montare il prodotto correttamente (vedi "Montaggio").
	Nel contenitore <b>3</b> non c'è abbastanza liquido.	Assicurarsi che il livello di riempimento sia compreso tra il segno di riempimento minimo <b>28</b> e il segno di riempimento massimo <b>27</b> (fig. E).
	Gli ingredienti utilizzati hanno un contenuto di zucchero troppo basso. Questo fa sì che l'unità di miscelazione <b>4</b> graffi gli ingredienti. Se il prodotto riconosce che l'unità di miscelazione sta graffiando gli ingredienti, il processo di raffreddamento viene annullato e il prodotto si riavvia automaticamente. Il prodotto si riavvia per un massimo di 6 volte prima di spegnersi automaticamente.	Utilizzare ingredienti con un contenuto di zucchero più elevato. L'insieme degli ingredienti deve contenere almeno 6 g di zucchero per 100 ml (cioè un contenuto totale di zucchero di almeno il 6%).
	Il motore è sovraccarico (si attiva la protezione da sovraccarico).	Spegnere il prodotto. Scollegare la spina. Lasciare raffreddare il prodotto per almeno 15 minuti. Rimuovere gli ingredienti che bloccano l'unità miscelazione <b>4</b> prima di utilizzare nuovamente il prodotto.
L'unità di miscelazione <b>4</b> graffia gli ingredienti o il contenitore <b>3</b> .	Gli ingredienti utilizzati hanno un contenuto di zucchero troppo basso. Ciò provoca un abbassamento della temperatura interna del prodotto e il congelamento dell'evaporatore <b>12</b> . Ciò rende la consistenza della bevanda troppo dura.	Utilizzare ingredienti con un contenuto di zucchero più elevato. L'insieme degli ingredienti deve contenere almeno 6 g di zucchero per 100 ml (cioè un contenuto totale di zucchero di almeno il 6%).
	L'unità di miscelazione <b>4</b> non è installata correttamente.	Installare correttamente l'unità di miscelazione <b>4</b> (vedi "Montaggio").
	L'unità di miscelazione <b>4</b> è deformata e va sostituita.	Contattare il nostro servizio clienti (vedi "Assistenza").

Problema	Causa	Soluzione
Sul display <b>14</b> viene visualizzato <b>OPEN</b> (aperto).	Il contenitore <b>3</b> non è installato correttamente.	Installare correttamente il contenitore <b>3</b> insieme all'unità di miscelazione <b>4</b> . Bloccare correttamente il contenitore (vedi "Montaggio").  Se il problema persiste, contattare il nostro servizio clienti (vedi "Assistenza") o far riparare il prodotto a uno specialista qualificato.
Sul display <b>14</b> viene visualizzato <b>E1</b> .	Cortocircuito sul sensore	Spegnere il prodotto. Staccare la spina e ricollegarla. Accendere il prodotto.
Sul display <b>14</b> viene visualizzato <b>E2</b> .	Circuito aperto sul sensore	Se il problema persiste, contattare il nostro servizio clienti (vedi "Assistenza") o far riparare il prodotto a uno specialista qualificato.
Sul display <b>14</b> viene visualizzato <b>E3</b> .	Errore motore	

## ● Pulizia e manutenzione

- ⚠ **AVVERTENZA! Rischio di scossa elettrica!** Prima della pulizia: Staccare la spina dalla presa.
- ⚠ **AVVERTENZA! Rischio di scossa elettrica!** Non immergere l'unità principale in acqua o altri liquidi. Non tenere l'unità principale sotto l'acqua corrente.
- ⚠ **ATTENZIONE! Rischio di danni al prodotto!** Non utilizzare detergenti abrasivi aggressivi, spazzole dure o oggetti appuntiti per pulire il prodotto.
- 📌 **INFO:** Prima di smontare il prodotto e pulire tutte le parti: Eseguire la funzione di pulizia automatica (vedi "Funzione di pulizia automatica/sbrinamento").

## ● Smontaggio

### Contenitore, unità di miscelazione, vaschetta raccogliocce, vasca della condensa

1. Sblocco del contenitore **3**: Ruotare la leva di bloccaggio **5** in senso antiorario (fig. D ①).
2. Rimuovere il contenitore **3** dall'unità principale **7**.
3. Rimuovere l'unità di miscelazione **4** dal contenitore **3**.
4. Rimuovere la vaschetta raccogliocce **8** dall'unità principale **7**.
5. Rimuovere il coperchio della vaschetta raccogliocce **9** dalla vaschetta raccogliocce **8**.
6. Rimuovere la vasca della condensa **11** dall'unità principale **7**.
7. Dopo la pulizia:
  - Inserire la vasca della condensa **11** nell'unità principale **7**.
  - Rimontare il prodotto (vedi "Montaggio").

## Leva del beccuccio, copribeccuccio, unità beccuccio

1. Rimuovere il copribeccuccio **13** (fig. F ①).
2. Tenere premuto il morsetto di bloccaggio **29** (fig. F ②).
3. Rimuovere la leva del beccuccio **1** e l'unità beccuccio **30** (fig. F ③).
4. Dopo la pulizia: Rimontare la leva del beccuccio **1**, l'unità beccuccio **30** e il copribeccuccio **13** in sequenza inversa.

## ● Pulizia

Parte	Pulizia
<b>7</b> Unità principale	<ul style="list-style-type: none"> <li><input type="checkbox"/> Pulire la parte con un panno leggermente umido.</li> <li><input type="checkbox"/> In caso di sporco ostinato, inumidire il panno con del detergente delicato.</li> </ul>
<b>12</b> Evaporatore (con anello di tenuta posteriore)	<p><b>⚠ ATTENZIONE! Rischio di danni al prodotto!</b> Non tentare di rimuovere l'anello di tenuta posteriore o di tirarlo. Se l'anello di tenuta posteriore è danneggiato o deformato, può causare una perdita d'acqua e danni irreparabili.</p> <ul style="list-style-type: none"> <li><input type="checkbox"/> Pulire la parte con un panno pulito.</li> </ul>

Parte	Pulizia
<b>1</b> Leva del beccuccio	<ul style="list-style-type: none"> <li><input type="checkbox"/> Pulire le parti con acqua e del detergente.</li> <li><input type="checkbox"/> Sciacquare poi le parti con acqua pulita. <ul style="list-style-type: none"> <li>■ Queste parti sono lavabili in lavastoviglie.</li> <li>■ Se si lavano queste parti in lavastoviglie: Non usare l'asciugatura ad aria calda.</li> </ul> </li> </ul>
<b>3</b> Contenitore	
<b>4</b> Unità di miscelazione	
<b>8</b> Vaschetta raccogliogocce	
<b>9</b> Coperchio della vaschetta raccogliogocce	
<b>11</b> Vasca della condensa	
<b>13</b> Copribeccuccio	
<b>30</b> Unità beccuccio	

- Dopo la pulizia: Lasciare asciugare con cura tutte le parti.

## ● Conservazione

### ① INFO:

- Non conservare alcun ingrediente nel contenitore **3**.
- Conservare il prodotto completamente assemblato e in posizione verticale.
- Quando si solleva il prodotto, tenerlo per la base dell'unità principale **7**.
- Se il prodotto non viene utilizzato per un periodo di tempo prolungato:
  - Pulire il prodotto (vedi "Pulizia").
  - Lasciare asciugare con cura tutte le parti.
  - Rimontare il prodotto (vedi "Montaggio").
- Coprire il prodotto e conservarlo in un luogo fresco, asciutto e al riparo della luce solare diretta.

## ● Smaltimento

L'imballaggio è composto da materiali ecologici che possono essere smaltiti presso i siti di raccolta locali per il riciclo.



Osservare l'identificazione dei materiali di imballaggio per lo smaltimento differenziato, i quali sono contrassegnati da abbreviazioni (a) e

da numeri (b) con il seguente significato: 1-7: plastiche/20-22: carta e cartone/80-98: materiali compositi.

### Prodotto:



Il prodotto e i materiali di imballaggio sono riciclabili e soggetti alla responsabilità estesa del produttore.

Per un migliore trattamento dei rifiuti, smaltirli separatamente seguendo i diversi simboli della raccolta differenziata.

Il logo Triman è valido solamente per la Francia.



È possibile informarsi circa le possibilità di smaltimento del prodotto usato presso l'amministrazione comunale o cittadina.



Per questioni di tutela ambientale non gettare il prodotto usato tra i rifiuti domestici, ma provvedere invece al suo corretto smaltimento. Presso l'amministrazione competente è possibile ricevere informazioni circa i siti di raccolta e i relativi orari di apertura.

### ● Garanzia

Il prodotto è stato fabbricato accuratamente secondo severe direttive di qualità ed è stato controllato meticolosamente prima della consegna. In caso di difetti di materiale o fabbricazione l'acquirente può far valere diritti legali nei confronti del venditore. La nostra garanzia sotto riportata non costituisce alcun limite ai diritti legali dell'acquirente.

Questo prodotto è garantito per 3 anni con decorrenza dalla data di acquisto. La garanzia decorre dalla data d'acquisto. Conservare lo scontrino originale in un posto sicuro perché questo documento viene richiesto come prova dell'avvenuto acquisto.

Tutti i danni o difetti presenti già al momento dell'acquisto devono essere comunicati subito dopo l'apertura della confezione.

Se entro 3 anni dalla data di acquisto di questo prodotto si rileva un difetto di materiale o di fabbricazione, noi procederemo, a nostra discrezione, alla riparazione o sostituzione gratuita del prodotto o al rimborso del prezzo di acquisto. Un eventuale intervento in garanzia non prolunga né rinnova il periodo di garanzia stesso. Ciò vale anche per le parti sostituite e riparate.

Questa garanzia decade in caso di danneggiamento oppure uso o manutenzione impropri del prodotto.

La prestazione in garanzia vale per difetti del materiale o di fabbricazione. Questa garanzia non si estende a componenti del prodotto esposti a normale logorio, che possono pertanto essere considerati come componenti soggetti a usura (esempio capacità della batteria, calcificazione, lampade, pneumatici, filtri, spazzole...). La garanzia non si estende altresì a danni che si verificano su componenti delicati (esempio interruttori, batterie, parti realizzate in vetro, schermi, accessori vari) nonché danni derivanti dal trasporto o altri incidenti.

### ● Gestione dei casi in garanzia

Per garantire un rapido disbrigo delle proprie pratiche, seguire le istruzioni seguenti:

Per ogni richiesta si prega di conservare lo scontrino e il codice dell'articolo (IAN 531025\_2507) come prova d'acquisto.

Il numero d'articolo può essere dedotto dalla targhetta, da un'incisione, dal frontespizio delle istruzioni (in basso a sinistra) oppure dall'adesivo applicato sul retro o sul lato inferiore.

In caso di disfunzioni o avarie, contattare innanzitutto i partner di assistenza elencati di seguito telefonicamente oppure via e-mail.

Si può inviare il prodotto ritenuto difettoso all'indirizzo del centro di assistenza indicato con spedizione esente da affrancatura, completo

del documento di acquisto (scontrino) e della descrizione del difetto, specificando anche quando tale difetto si è verificato.

● **Assistenza**

IT **Assistenza Italia**

Tel.: 800781188

E-Mail: [owim@lidl.it](mailto:owim@lidl.it)



<b>A felhasznált piktogramok/szimbólumok listája</b> .....	Oldal 159
<b>Bevezető</b> .....	Oldal 160
Rendeltetésszerű használat .....	Oldal 160
A csomagolás tartalma .....	Oldal 160
Alkatrészlista .....	Oldal 160
Műszaki adatok .....	Oldal 161
<b>Biztonsági utasítások</b> .....	Oldal 161
<b>Üzembe helyezés</b> .....	Oldal 167
A termék kicsomagolása és áttisztítása .....	Oldal 167
<b>Összeszerelés</b> .....	Oldal 167
<b>Kezelés</b> .....	Oldal 167
Italok elkészítése .....	Oldal 168
Automatikus tisztítási funkció/Leolvasztás .....	Oldal 168
<b>Hibaelhárítás</b> .....	Oldal 169
<b>Tisztítás és ápolás</b> .....	Oldal 170
Szétszerelés .....	Oldal 170
Tisztítás .....	Oldal 171
<b>Tárolás</b> .....	Oldal 171
<b>Mentesítés</b> .....	Oldal 172
<b>Garancia</b> .....	Oldal 172
Garanciális ügyek lebonyolítása .....	Oldal 172
<b>Szerviz</b> .....	Oldal 173

## A felhasznált piktogramok/szimbólumok listája

	<p><b>VESZÉLY!</b> – Magas kockázati szintű veszélyre utal, melyet ha nem kerülnek el, az halálesethez vagy súlyos sérüléshez vezet (pl. fulladásveszély)</p>		<p>Kövesse a kezelési útmutató utasításait!</p>
	<p><b>FIGYELMEZTETÉS!</b> – Közepes kockázati szintű veszélyre utal, melyet ha nem kerülnek el, az halálesethez vagy súlyos sérüléshez vezethet (pl. áramütés kockázata)</p>		<p><b>FIGYELMEZTETÉS!</b> Áramütésveszély!</p>
	<p><b>VIGYÁZAT!</b> – Alacsony kockázati szintű veszélyre utal, melyet ha nem kerülnek el, az könnyebb vagy mérsékelt sérüléshez vezethet (pl. forrázásveszély)</p>		<p><b>FIGYELMEZTETÉS!</b> Robbanás kockázata! Robbanékony anyagok!</p>
	<p><b>FIGYELEM!</b> – Lehetséges anyagi károkra hívja fel a figyelmet (pl. rövidzárlat veszélye)</p>		<p><b>FIGYELMEZTETÉS!</b> Égésveszély! Gyúlékony anyagok!</p>
	<p><b>TUDNIVALÓ:</b> Ez a szimbólum a „Tudnivalók” szó mellett hasznos információkra hívja fel a figyelmet.</p>		<p>Váltóáram/-feszültség</p>
 <p>Mosogatógépben mosható:</p> <ul style="list-style-type: none"> <li><span style="border: 1px solid black; padding: 2px;">1</span> Adagoló fogantyú</li> <li><span style="border: 1px solid black; padding: 2px;">3</span> Tartály</li> <li><span style="border: 1px solid black; padding: 2px;">4</span> Keverő egység</li> <li><span style="border: 1px solid black; padding: 2px;">8</span> Csöpögtető tálca</li> <li><span style="border: 1px solid black; padding: 2px;">9</span> Csöpögtető tálca fedele</li> <li><span style="border: 1px solid black; padding: 2px;">11</span> Kondenzvíz tartály</li> <li><span style="border: 1px solid black; padding: 2px;">13</span> Adagoló fedele</li> <li><span style="border: 1px solid black; padding: 2px;">30</span> Adagoló egység</li> </ul>			<p>Élelmiszerbiztos A termék nincs negatív hatással az étel ízeire vagy szagára.</p>
			<p>Biztonsági utasítások Kezelési utasítások</p>
			<p>A CE-jelzés azt jelzi, hogy a termék megfelel a rá vonatkozó EU előírásoknak.</p>

## PRÉMIUM JÉGKÁSAGÉP

### ● Bevezető

Gratulálunk új termékének vásárlása alkalmából. Ezzel a döntésével vállalatunk értékes terméke mellett döntött. A használati utasítás ezen termék része. A biztonságra, a használatára és a megsemmisítésre vonatkozó fontos tudnivalókat tartalmazza. A termék használata előtt ismerje meg az összes használati és biztonsági tudnivalót. A terméket csak a leírtak szerint és a megadott felhasználási területeken alkalmazza. A termék harmadik személy számára való továbbadása esetén kézbesítse vele annak a teljes dokumentációját is.

Ez és számos más használati útmutató letölthető és megtekinthető a [www.lidl-service.com](http://www.lidl-service.com) weboldalon. A QR-kódot beolvasva egyenesen a Lidl szolgáltatási weboldalára ([www.lidl-service.com](http://www.lidl-service.com)) juthat, ahol a cikkszám (IAN) 531025\_2507 megadásával megnyithatja használati útmutatóját.



### ● Rendelteszerű használat

- Ez a termék jeges italok (pl. jégkásák) készítésére használható.
- A termék kizárólag magánháztartásokban használható.
- A termék üzleti vagy ahhoz hasonló célokra nem alkalmas.
- A termék kizárólag beltéri használatra alkalmas.
- A termék trópusi éghajlaton nem használható.

- A termék egyéb felhasználása vagy módosítása nem megfelelőnek minősül, és károkhoz vezethet.
- A gyártó nem vállal felelősséget a nem rendeltetészerű használatból eredő károkért.

### ● A csomagolás tartalma

A termék kicsomagolása után ellenőrizze a csomagolás teljességét és az alkatrészek megfelelő állapotát. A használat előtt távolítson el minden csomagolóanyagot.

- 1 Fő egység
- 1 Tartály
- 1 Keverő egység
- 1 Kondenzvíz tartály
- 1 Csöpögtető tálca
- 1 Csöpögtető tálca fedele
- 1 Gyorsindítási útmutató és receptkönyv
- 1 Rövid útmutató

### ● Alkatrészlista

Elolvásás előtt hajtogassa ki az ábrákat tartalmazó oldalakat és ismerkedjen meg a termék funkcióival.

A ábra

- 1 Adagoló fogantyú
- 2 Fedél
- 3 Tartály
- 4 Keverő egység
- 5 Reteszelő kar
- 6 Szellőzőnyílások
- 7 Fő egység
- 8 Csöpögtető tálca
- 9 Csöpögtető tálca fedele
- 10 Kezelőpanel
- 11 Kondenzvíz tartály
- 12 Párolgató
- 13 Adagoló fedele

B ábra

- 14 Kijelző
- 15 Állag kijelző
- 16 + gomb
- 17 **FRAPPE** (kávéalapú ital) gomb
- 18 **COCKTAIL** gomb

- 19 **CLEAN** (tisztítás) gomb  
 20 ►|| gomb (indítás/szünet)  
 21 ⏻ gomb (be/ki)  
 22 🚪 gomb (gyerekzár)  
 23 **WINE** (bor) gomb  
 24 **MILK SHAKE** (milkshake) gomb  
 25 **SLUSHIE** (jégkása) gomb  
 26 – gomb

E ábra

- 27 Maximális italszint jel  
 28 Minimális italszint jel

F ábra

- 29 Zárókapocs  
 30 Adagoló egység

## ● Műszaki adatok

Bemenő feszültség:	220-240 V~, 50 Hz
Névleges teljesítmény:	220 W
Bemenő teljesítmény kikapcsolt állapotban*:	0,5 W
Névleges áramerősség:	1,4 A
Védelmi osztály:	I
Klímaosztály:	N, SN
A tartály űrtartalma	
– min.:	500 ml
– max.:	1900 ml
Hűtőközeg:	R290 (propán)
Szigetelőgáz:	Ciklopentán (C <sub>5</sub> H <sub>10</sub> )

### Információk az R290 hűtőközegekről

- Ez a termék 100 %-ban HCFC-mentes R290-et és ciklopentánt használ hűtőközegeként illetve szigetelőanyagként. Ez hozzájárul az ózonréteg védelméhez

és az üvegházhatás csökkentéséhez. Az ilyen készülékeket a típus táblán található „R290 hűtőközeg” feliratról ismerheti fel.

- Figyeljen arra, hogy a hűtőközegkör ne sérüljön meg, mivel az esetlegesen kiszabaduló R290 még kis mennyiségben is hozzájárulhat az üvegházhatáshoz. Ez vonatkozik mind a termék szállítására, mind pedig a termék teljes élettartamára. Gondoskodjon arról is, hogy a termék a helyi előírásoknak megfelelően kerüljön ártalmatlanításra.
- A különböző klímaosztályokat az alábbi táblázat ismerteti:

Klímaosztály	Jelentés	Környezeti hőmérséklet
SN	Alkalmas szubnormális klímához	+10 °C és +32 °C között
N	Alkalmas normális klímához	+16 °C és +32 °C között



## Biztonsági utasítások

**A TERMÉK HASZNÁLATA ELŐTT ISMERKEDJEN MEG MINDEN BIZTONSÁGI ÉS HASZNÁLATI UTASÍTÁSSAL! HA A TERMÉKET TOVÁBBADJA, ADJA MELLÉ EZEKET A DOKUMENTUMOKAT IS!**

A jelen használati útmutatóban leírtak figyelmen kívül hagyásából adódó károk esetén a garancia érvényét veszti! A közvetett károkért nem vállalunk

\* A termék 10 perc inaktivitás után automatikusan KI állapotba kapcsol (miután a hidegentartó üzemmód véget ért, lásd „Kezelés”).

felelősséget! A szakszerűtlen használat vagy a biztonsági utasítások figyelmen kívül hagyása következtében történő anyagi károkért és személyi sérülésekért nem vállalunk felelősséget!

## **Gyermekek és fogyatékkal élők**

### **⚠ FIGYELMEZTETÉS! ÉLETVESZÉLY GYERMEK, KISGYERMEK SZÁMÁRA!**

Ne hagyja a gyermekeket a csomagolóanyagokkal felügyelet nélkül. A csomagolóanyagok fulladást okozhatnak.

A gyermekek gyakran alábecsülik az ezzel kapcsolatos veszélyeket.

Tartsa a csomagolóanyagokat gyermekektől távol.

- A terméket akkor használhatják 8 éves és afeletti gyermekek, csökkent testi, érzékszervi vagy szellemi képességű, valamint megfelelő tapasztalattal és tudással nem rendelkező személyek, ha számukra felügyeletet biztosítanak vagy amennyiben utasításokat kapnak a termék biztonságos

használatával kapcsolatban, és megértik az azzal járó veszélyeket.

- 3 és 8 év közötti gyermekek nem tölthetik fel és nem üríthetik ki a terméket.
- Gyermekek nem játszhatnak a termékkel.
- A tisztítást és a felhasználói karbantartást nem végezhetik gyermekek felügyelet nélkül.

## **Gyúlékony és robbanásveszélyes anyagok**

### **⚠ VESZÉLY! Robbanás- és tűzveszély!**

- A gáz felgyülemzése robbanáshoz vezethet.
- A termék gyúlékony hűtőközeget használ. Ne lyukassza ki a hűtőközegvezetékét.
- Ne használjon gyúlékony folyadékokat a termék vagy a tartozékok tisztításához.
- Ne használjon jégtelenítő sprayeket, mivel ezek robbanásveszélyes gázokat termelhetnek.



## **FIGYELMEZTETÉS!** **Égésveszély!** **Gyúlékony anyagok!**

- A hűtőközegkör és a kompresszor gyúlékony folyadékokat tartalmaz.
- A hűtőközeg (R290) és a szigetelőanyag (ciklopentán) rendkívül gyúlékonyak.
- A propán egy magas szintű környezeti kompatibilitással bíró földgáz, ugyanakkor gyúlékony. A termék szállításakor és telepítésekor ügyeljen arra, hogy a hűtőközegkör egyetlen alkatrésze se sérüljön meg.
- Figyelje a termék hátoldalán vagy a kompresszoron található „Tűzveszély” figyelmeztető táblákat.
- A termék használata, karbantartása és ártalmatlanítása során kerülje a nyílt lángot és a gyújtóforrásokat.
- Alaposan szellőztesse ki azt a helyiséget, ahol a terméket elhelyezték.

**⚠ FIGYELMEZTETÉS!** Ne tároljon ebben a termékben robbanékony anyagokat, például éghető hajtógázos aeroszolos flakonokat.

## **⚠ FIGYELMEZTETÉS!**

Ne okozzon sérülést a hűtőközegkörben.

## **Rendeltetésszerű használat**

- A termék háztartáson belüli és annak megfelelő használati módokra alkalmas, például:
  - Üzletek, irodák vagy hasonló munkahelyek alkalmazotti konyháiban;
  - Tanyaházakban;
  - Szállodák, motelek és egyéb szálláshelyek vendégei számára;
  - Reggelivel szolgáló szálláshelyeken.
- Ne használja a terméket szabadban.
- A termék az N és SN klímaosztályba való használatra alkalmas (lásd „Műszaki adatok”). A termék hűtési teljesítménye +10 °C és +32 °C közötti környezeti hőmérsékleten garantált. Amennyiben a környezeti hőmérséklet eltér ettől a tartománytól, a hűtési teljesítmény csökkenhet.
- A termék nem használható beépíthető készülékként.
- A termék tartályai és tartozékai nem alkalmasak mikrohullámú sütőben való használatra.

## Elektromos biztonság



### FIGYELMEZTETÉS!

#### **Áramütésveszély!** Ne

használja a terméket, ha sérült. Ha a termék megsérült húzza ki a hálózati dugót és lépjen kapcsolatba a forgalmazójával.

- Mielőtt a terméket az elektromos hálózatra csatlakoztatná: Ellenőrizze, hogy a feszültség és a névleges áram megfelel-e a termék típusábláján megadott áramellátásra vonatkozó adatoknak.
- Rendszeresen ellenőrizze az elektromos vezeték és a csatlakozó épségét. Ha a termék hálózati csatlakozókábele megsérül, a kockázatok elkerülése érdekében azt a gyártónak, az ügyfélszolgálatának, vagy egy annak megfelelő képzettségű szakembernek kell kicserélnie.
- Óvja az elektromos vezetékét a sérülésektől: Ne hagyja azt éles sarkokon átlógni, becsípődni, és ne hajlítsa meg.
- Ne érjen nedves kézzel a főegységhez, az elektromos vezetékhez és a csatlakozóhoz.
- Dugja be az elektromos csatlakozót egy jól elérhető konnektorba.

- Az elektromos csatlakozót ne a vezetéknél fogva húzza ki a konnektorból.
- A terméket, az elektromos vezetékét és a csatlakozót óvja a portól, a közvetlen napfénytől, a rácseppenő vagy ráfröccsenő víztől.
- Ne merítse a fő egységet vízbe vagy egyéb folyadékba.

## Használat előtt

**⚠ FIGYELMEZTETÉS!** Hagyja szabadon a termék burkolatán lévő szellőzőnyílásokat.

**⚠ FIGYELMEZTETÉS!** Ne használjon elektromos készülékeket a termék élelmiszer-tároló edényeiben, kivéve, ha azok a gyártó által ajánlott típusúak.

**⚠ FIGYELMEZTETÉS!** A termék elhelyezése során ügyeljen arra, hogy a hálózati kábel ne csípődjön be vagy ne sérüljön meg.

**⚠ FIGYELMEZTETÉS!** Ne helyezzen hordozható többcsatlakozós elosztókat vagy hordozható csatlakozókat a termék hátulja mögé.

- A termék első használata előtt vagy szállítás után: Várjon 2 órát a termék elhelyezése után. Tartsa a tartályfedelelet legalább 2 óráig nyitva.
- Ne borítsa vagy döntse meg a terméket 45°-nál nagyobb szögben.
- Az optimális hőelvezetés érdekében tárolja a terméket legalább 10 cm távolságra más tárgytól.
- Óvja a terméket a hőtől. Ne tegye a terméket nyílt lángok vagy hőforrások (tűzhelyek, fűtőberendezések) közelébe.
- Ne tegye ki a terméket szélsőséges körülményeknek. Kerülje a következő körülményeket:
  - Magas páratartalom vagy nedvesség
  - Rendkívül magas vagy alacsony hőmérsékletek
  - Közvetlen napfény

## Kezelés

**⚠ FIGYELMEZTETÉS!** Az olvadás meggyorsításához ne használjon más mechanikus berendezéseket vagy eszközöket, csak olyat, amelyet a gyártó ajánl.

- ⚠ FIGYELMEZTETÉS!** Csak iható alapanyagokat töltsön a termékbe.
- Ne kapcsolja rövid időközönként ki és be a terméket. A termék kikapcsolása után várjon legalább 5 percet, mielőtt újra bekapcsolja. Ellenkező esetben fennáll a kompresszor károsodásának veszélye.
- Ne használjon desztillált vizet. Javasoljuk ásványvíz használatát. Csak akkor használjon csapvizet, ha olyan régióban tartózkodik, ahol a csapvíz fogyasztása biztonságos.
- A termékhez kizárólag a mellékelt alkatrészeket használja.
- Amennyiben túl sokáig hagyja nyitva a fedelet, úgy a tartályban lévő hőmérséklet jelentősen megemelkedhet. Ez az ital megromlásához vezethet.
- Ne dugja be ujjait vagy tárgyakat az adagolóba.
- Ne töltsse fel a tartályt a maximális italszint jelnél nagyobb mértékben.
- Működés közben ne érintsen meg semmilyen mozgó alkatrészt. Tartsa távol a

haját és a ruházatát a tartály feltöltésekor vagy a termék használata során.

- Használat során soha ne hagyja a terméket felügyelet nélkül.
- Figyeljen arra, hogy a tartály biztonságosan legyen rögzítve, és a fedél használat közben zárva legyen.
- Ne hagyja leesni a termék alkatrészeit. A durva bánásmód a termék helyrehozhatatlan károsodásához vezethet.

## Tisztítás és ápolás



### **FIGYELMEZTETÉS!** **Áramütésveszély!**

Tisztítás előtt: Kapcsolja ki a terméket. Húzza ki az elektromos csatlakozót a konnektorból.

- Ne próbálja meg kinyitni a főegységet és/vagy megjavítani a terméket. Meghibásodás esetén forduljon ügyfélszolgálatunkhoz (lásd „Szerviz”), vagy javíttassa meg a terméket egy szakképzett szakemberrel.

- Az élelmiszerek szennyeződésének elkerülése érdekében kövesse az alábbi utasításokat:
  - Rendszeresen tisztítsa meg az élelmiszerekkel érintkező felületeket és a hozzáférhető leeresztőrendszereket.
  - Amennyiben 48 órán keresztül nem használta a terméket: Tisztítsa meg a tartályt és a kondenzvíz tartályt (lásd „Tisztítás és ápolás”).
  - Amennyiben a termék hosszabb ideig üresen állt: Kapcsolja ki a terméket. Hagyja a terméket leolvadni, majd tisztítsa meg és hagyja megszáradni azt. Hagyja nyitva a fedelet, hogy megakadályozza a penész kialakulását.
- A termék leolvasztásához ne használjon mechanikus eszközöket. A termék leolvasztásához futtassa le az automatikus tisztítási funkciót (lásd „Automatikus tisztítási funkció/Leolvasztás”).

## Ártalmatlanítás

- A terméket kizárólag engedélyezett hulladékkezelő központban ártalmatlanítsa. Ártalmatlanítás céljából ne dobja a terméket tűzbe.
- A terméket az éghető hűtőközegekre vonatkozó helyi előírásoknak megfelelően ártalmatlanítsa.

## ● Üzembe helyezés

### ● A termék kicsomagolása és áttisztítása

1. Vegye ki a terméket a csomagolásból, és szabaduljon meg az összes csomagolóanyagtól és védőfilától.
2. Ellenőrizze, hogy minden alkatrész megvan-e, és a csomagolás minden alkatrészt tartalmaz-e (lásd „A csomagolás tartalma” c. részt).
3. Ellenőrizze, hogy a termék és minden alkatrész jó állapotban van-e. Ha sérülést vagy hibát talál, ne használja a terméket, hanem járjon el a „Garancia” c. fejezetben leírtak szerint.
4. Az első használat előtt tisztítsa meg a termék összes alkatrészét a „Tisztítás és ápolás” c. részben leírtak szerint.

## ● Összeszerelés

① **TUDNIVALÓ:** Mielőtt a terméket az áramforráshoz csatlakoztatná: Várjon legalább 2 órát, hogy a hűtőközeg leülepedjen a kondenzátorban.

1. Helyezze a főegységet [7] függőleges helyzetbe egy sima, stabil, tiszta és száraz felületre. Hagyjon legalább 10 cm távolságot a szellőzőnyílásoktól [6].
2. Rögzítse a csöpögtető tálca fedelét [9] a csöpögtető tálcára [8] (C ábra ①).

3. Igazítsa a csöpögtető tálca [8] kiálló részét a főegység [7] megfelelő nyílásához (C ábra ①).
4. Csúsztassa a csöpögtető tálcát [8] ütközésig a főegységbe [7] (C ábra ②).
5. Helyezze a keverő egységet [4] a tartályba [3].
6. Fordítsa el a reteszelő kart [5] az óramutató járásával ellenkező irányban (D ábra ①).
7. Helyezze a tartályt [3] a főegységre [7].
8. Reteszelve be a tartályt [3]: Fordítsa el a reteszelő kart [5] az óramutató járásával megegyező irányban (D ábra ②).

## ● Kezelés

### ① TUDNIVALÓ:

- Ne tegyen forró hozzávalókat a tartályba [3].
- Ne tegyen szilárd vagy fagyasztott élelmiszert, illetve jégkockát a tartályba [3].
- Az összes összetevőnek együttesen legalább 6 g cukrot kell tartalmaznia 100 ml-enként (azaz az összes cukortartalom legalább 6 % lehet).
- A **COCKTAIL** vagy **WINE** (bor) üzemmódok használatakor: Az összes összetevő együttes alkoholtartalmának 2,8 % és 16 % között lehet.
- A **MILK SHAKE** (milkshake) vagy a **FRAPPE** (kávéalapú ital) üzemmód használatakor: Öntse az italt 30 percen belül a poharába/csészéjébe, hogy az ne váljon túlságosan habossá.
- Mielőtt beletenné a hozzávalókat a tartályba [3]: Az optimális eredmény elérése érdekében javasoljuk a folyadékok előzetes lehűtését, valamint a nem folyékony összetevők pürésítését és lehűtését.
- Mielőtt kiadagolná az italt: A lehető leghidegebb eredmény elérése érdekében javasoljuk, hogy a poharakat/csészéket előzetesen hűtse le.
- Az optimális eredmény elérése érdekében javasoljuk, hogy a tartályt [3] a maximális italszint jelig [27] (1900 ml) tölts fel.
- A terméket akár 12 órán keresztül is használhatja folyamatos üzemeltetés mellett.

## ● Italok elkészítése





1. Csúsztassa a fedelet [2] az adagoló fogantyú [1] irányába (E ábra).
2. Lassan adagolja bele a hozzávalókat a tartályba [3] (E ábra).  
Az italszintnek a minimális italszint jel [28] és a maximális italszint jel [27] között kell lennie (E ábra).
3. Csukja le a fedelet [2].
4. Dugja be az elektromos csatlakozót egy megfelelő konnektorba.
5. Bekapcsolás: Nyomja meg a  gombot [21].
6. Üzem mód kiválasztása: Nyomja meg a **FRAPPE** (kávéalapú ital) [17], **COCKTAIL** [18], **WINE** (bor) [23], **MILK SHAKE** (milkshake) [24] vagy **SLUSHIE** (jégkása) [25] gombot.
7. Állag beállítása (opcionális): Nyomja meg a - [26] vagy + [16] gombot.

Gomb	Jelentés
[26] -	Hígabb állag
[16] +	Sűrűbb állag

Az állag beállítása az állag kijelzőn [15] látható.

A gyári állag 3 egységre van beállítva (közepes állag).



Amikor a terméket ki- majd újra bekapcsolja, automatikusan az utoljára kiválasztott állag kerül beállításra.

8. Keverési folyamat elindítása: Nyomja meg a  gombot [20].  
Csak a kiválasztott üzemmód gombja világít. A gyerekszár 10 másodpercen belül automatikusan aktiválódik. A  [22] világít. A kezelőpanel [10] zárolt.
9. Kezelőpanel [10] feloldása: Tartsa lenyomva a  gombot [22] 3 másodpercig. A  kialszik.
10. Keverési folyamat megállítása/folytatása: Nyomja meg a  gombot [20].
11. Amikor az ital elkészült:
  - Egy hangjelzés hallható.
  - A termék hidegentartó üzemmódba kapcsol. A kijelzőn [14] a „COOL” (hideg) szöveg látható.

- Ha nem nyomja meg egy gombot sem, úgy a termék legfeljebb 12 órán át marad hidegentartó üzemmódban.

12. Ital kiadagolása:
  - Helyezze a csészét/poharat a csöpögtető tálca fedelére [9] és az adagoló fedele [13] alá.
  - Nyomja meg az adagoló fogantyút [1].
13. Kikapcsolás: Nyomja meg a  gombot [21].

## ● Automatikus tisztítási funkció/Leolvasztás

1. Ha a víztartály [3] üres: Csúsztassa a fedelet [2] az adagoló fogantyú [1] irányába (E ábra).
2. Töltse fel a tartályt [3] a maximális italszint jelig [27] tiszta, legfeljebb +50 °C hőmérsékletű vízzel (E ábra).
3. Bekapcsolás: Nyomja meg a  gombot [21].
4. Tisztítást/leolvasztás megkezdése: Nyomja meg az **CLEAN** gombot [19].  
A folyamat kb. 4 percig tart.
5. A folyamat végeztével:
  - Helyezzen egy nagy csészét/poharat a csöpögtető tálca fedelére [9] és az adagoló fedele [13] alá.
  - Nyomja meg az adagoló fogantyút [1] a tartály [3] leürítéséhez.
6. Ha a tartály [3] nem elég tiszta: Ismétlje meg a folyamatot.
7. Kikapcsolás: Nyomja meg a  gombot [21].

## ● Hibaelhárítás

Probléma	Ok	Megoldás
A termék nem kapcsolható be, vagy hirtelen leáll.	Az elektromos csatlakozó nincs bedugva a konnektorba.	Dugja be az elektromos csatlakozót egy megfelelő konnektorba.
	A termék nem megfelelően van összeszerelve.	Szerelje össze megfelelően a terméket (lásd „Összeszerelés”).
	Nincs elég folyadék a tartályban [3].	Figyeljen arra, hogy az italszint a minimális italszint jel [28] és a maximális italszint jel [27] között legyen (E ábra).
	A felhasznált hozzávalók cukortartalma túl alacsony. Ennek hatására a keverőegység [4] kaparja a hozzávalókat. Ha a termék azt érzékeli, hogy a keverőegység kaparja a hozzávalókat, a hűtési folyamat megszakad, és a termék automatikusan újraindul. A termék legfeljebb 6 alkalommal indul újra, mielőtt automatikusan kikapcsol.	Használjon magasabb cukortartalmú hozzávalókat. Az összes összetevőnek együttesen legalább 6 g cukrot kell tartalmaznia 100 ml-enként (azaz az összes cukortartalom legalább 6 % lehet).
A keverőegység [4] kaparja az összetevőket vagy a tartályt [3].	A motor túlterhelt (a túlterhelésvédelem működésbe lép).	Kapcsolja ki a terméket. Húzza ki az elektromos csatlakozót. Hagyja a terméket legalább 15 percig lehűlni. A termék újbóli használata előtt távolítsa el a keverőegységet [4] eltömítő összetevőket.
	A felhasznált hozzávalók cukortartalma túl alacsony. Ez a termék belső hőmérsékletének csökkenését és a párologtató [12] megfagyását okozza. Ezáltal az ital állaga túl kemény lesz.	Használjon magasabb cukortartalmú hozzávalókat. Az összes összetevőnek együttesen legalább 6 g cukrot kell tartalmaznia 100 ml-enként (azaz az összes cukortartalom legalább 6 % lehet).
	A keverőegység [4] nincs megfelelően beszerelve.	Helyezze be megfelelően a keverőegységet [4] (lásd „Összeszerelés”).
	A keverőegység [4] eldeformálódott, és ki kell cserélni azt.	Forduljon ügyfélszolgálatunkhoz (lásd „Szervíz”).

Probléma	Ok	Megoldás
A kijelzőn <b>14</b> az <b>OPEN</b> (nyitva) szöveg látható.	A tartály <b>3</b> nincs megfelelően beszerelve.	Helyezze be megfelelően a tartályt <b>3</b> a keverőegységgel <b>4</b> együtt. Reteszelve be megfelelően a tartályt (lásd „Összeszerelés”).  Amennyiben a hiba továbbra is fennáll, úgy forduljon ügyfélszolgálatunkhoz (lásd „Szerviz”), vagy javíttassa meg a terméket egy szakképzett szakemberrel.
A kijelzőn <b>14</b> az <b>E1</b> jelenik meg.	Rövidzárlat az érzékelőnél	Kapcsolja ki a terméket. Húzza ki az elektromos csatlakozót, majd dugja vissza. Kapcsolja be a terméket.  Amennyiben a hiba továbbra is fennáll, úgy forduljon ügyfélszolgálatunkhoz (lásd „Szerviz”), vagy javíttassa meg a terméket egy szakképzett szakemberrel.
A kijelzőn <b>14</b> az <b>E2</b> jelenik meg.	Nyílt áramkör az érzékelőnél	
A kijelzőn <b>14</b> az <b>E3</b> jelenik meg.	Motorhiba	

## ● **Tisztítás és ápolás**

### ⚠ **FIGYELMEZTETÉS! Áramütésveszély!**

Tisztítás előtt: Húzza ki az elektromos csatlakozót a konnektorból.

### ⚠ **FIGYELMEZTETÉS! Áramütésveszély!**

Ne merítse a fő egységet vízbe vagy egyéb folyadékba. Soha ne tartsa a főegységet folyó víz alá.

### ⚠ **FIGYELEM! A termék sérülésének veszélye!** A készülék vagy az alkatrészei tisztításához ne használjon súroló hatású, durva tisztítószeret, illetve kemény keféket vagy hegyes tárgyakat.

### ① **TUDNIVALÓ:** A termék szétszerelése és az alkatrészek megtisztítása előtt: Futtassa le az automatikus tisztítási funkciót (lásd „Automatikus tisztítási funkció/Leolvasztás”).

## ● **Szétszerelés**

### **Tartály, keverőegység, csöpögtető tálca, kondenzvíz tartály**

- Reteszelve ki a tartályt **3**: Fordítsa el a reteszelő kart **5** az óramutató járásával ellenkező irányban (D ábra ①).
- Vegye le a tartályt **3** a főegységről **7**.
- Vegye ki a keverőegységet **4** a tartályból **3**.
- Vegye ki a csöpögtető tálcat **8** a főegységből **7**.
- Vegye le a csöpögtető tálca fedelét **9** a csöpögtető tálcáról **8**.
- Vegye ki a kondenzvíz tartályt **11** a főegységből **7**.
- Tisztítás után:
  - Helyezze be a kondenzvíz tartályt **11** a főegységbe **7**.
  - Szerelje újra össze a terméket (lásd „Összeszerelés”).

## Adagoló fogantyú, adagoló fedele, adagolóegység

1. Vegye le az adagoló fedelét [13] (F ábra ①).
2. Tartsa nyomva a zárókapocs [29] (F ábra ②).
3. Távolítsa el az adagoló fogantyút [1] és az adagolóegységet [30] (F ábra ③).
4. Tisztítás után: Szerelje vissza az adagoló fogantyút [1], az adagolóegységet [30] és az adagoló fedelét [13] fordított sorrendben.

## ● Tisztítás

Alkatrész	Tisztítás
[7] Fő egység	<ul style="list-style-type: none"> <li><input type="checkbox"/> Törölje le az alkatrészt egy enyhén nedves ruhával.</li> <li><input type="checkbox"/> A makacsabb szennyeződések eltávolításához tegyen a ruhára némi lágyszívós tisztítószer.</li> </ul>
[12] Párolgató (hátsó tömítőgyűrűvel)	<p><b>⚠ FIGYELEM!</b>  <b>A termék sérülésének veszélye!</b> Ne próbálja meg eltávolítani vagy meghúzni a hátsó tömítőgyűrűt. Ha a hátsó tömítőgyűrű megsérül vagy deformálódik, az vízvívárgáshoz és helyrehozhatatlan károkhoz vezethet.</p> <ul style="list-style-type: none"> <li><input type="checkbox"/> Törölje le az alkatrészt egy tiszta ronggyal.</li> </ul>

Alkatrész	Tisztítás
[1] Adagoló fogantyú	<ul style="list-style-type: none"> <li><input type="checkbox"/> Tisztítsa meg az alkatrészeket vízzel némi mosogatószerrel.</li> <li><input type="checkbox"/> Végül öblítse le az alkatrészeket tiszta vízzel. <ul style="list-style-type: none"> <li>■ Ezek az alkatrészek mosogatógépben moshatók.</li> <li>■ Ha ezeket az alkatrészeket mosogatógépben tisztítja: Ne alkalmazzon forró levegős szárítást.</li> </ul> </li> </ul>
[3] Tartály	
[4] Keverő egység	
[8] Csöpögtető tálca	
[9] Csöpögtető tálca fedele	
[11] Kondenzvíz tartály	
[13] Adagoló fedele	<ul style="list-style-type: none"> <li><input type="checkbox"/> Tisztítás után: Hagyja az alkatrészeket alaposan megszáradni.</li> </ul>
[30] Adagoló egység	

## ● Tárolás

### ⓘ TUDNIVALÓ:

- Ne tároljon semmilyen hozzávalót a tartályban [3].
- A terméket teljesen összeszerelve és függőleges helyzetben tárolja.
- A termék felemelésekor a főegység [7] aljánál fogja meg a terméket.
- Ha hosszabb ideig nem használja a terméket:
  - Tisztítsa meg a terméket (lásd a „Tisztítás” c. részt).
  - Hagyja az alkatrészeket alaposan megszáradni.
  - Szerelje újra össze a terméket (lásd „Összeszerelés”).
- Fedje le a terméket, és hűvös, száraz, közvetlen napfénytől védett helyen tárolja azt.

## ● **Mentesítés**

A csomagolás környezetbarát anyagokból készült, amelyeket a helyi újrahasznosító helyeken adhat le ártalmatlanítás céljából.



A hulladék elkülönítéséhez vegye figyelembe a csomagolóanyagon található jelzéseket. Ezek rövidítéseket (a) és számokat (b) tartalmaznak a következő jelentéssel: 1–7: műanyagok/20–22: papír és karton/80–98: kötőanyagok.

## Termék:



Points de collecte sur [www.quefairemedesdechets.fr](http://www.quefairemedesdechets.fr)  
Privilégiez la réparation ou le don de votre appareil !

A termék, és a csomagolóanyagokat is, újrahasznosítható, és a gyártó kiterjesztett felelőssége alá tartozik.

A jobb hulladékkezelés érdekében az ábrán látható információk (szortírozási információk) alapján külön ártalmatlanítsa őket.

A Triman-logó csak Franciaországra vonatkozik.



A kiszolgált termék megsemmisítési lehetőségeiről lakóhelye illetékes önkormányzatánál tájékozódhat.



A környezete érdekében, ne dobja a kiszolgált terméket a háztartási szemétkébe, hanem adja le szakszerű ártalmatlanításra. A gyűjtőhelyekről és azok nyitvatartási idejéről az illetékes önkormányzatnál tájékozódhat.

## ● **Garancia**

A terméket gondosan, szigorú minőségi előírások betartásával gyártottuk, és a szállítás előtt gondosan ellenőrizzük. Anyag- vagy gyártási hibák esetén a termék eladójával szemben törvényes jogok illetik meg. Az Ön törvényes jogait az általunk alább meghatározott garancia semmilyen módon nem korlátozza.

Erre a termékre 3 év garanciát adunk a vásárlás dátumától számítva. A garancia idő a vásárlás dátumával kezdődik. Biztonságos helyen őrizze meg az eredeti vásárlói bizonylatot, mert ez a dokumentum szükséges a vásárlás bizonyításához.

A vásárláskor fennálló károkat és hiányosságokat a termék kicsomagolása után haladéktalanul jelezze.

Ha ezen a terméken a vásárlástól számított 3 éven belül anyag- vagy gyártási hibát észlel, választásunk szerint ingyenesen megjavítjuk vagy kicseréljük a terméket. A garancia idő nem hosszabbodik meg a helyette nyújtott szavatossági igény által. Ez a kicserélt vagy javított alkatrészekre is érvényes.

A garancia megszűnik, ha a terméket megrongálták, ill. nem szakszerűen kezelték vagy végezték a karbantartást.

A garancia az anyag- és gyártási hibákra vonatkozik. Ez a garancia nem terjed ki azokra a termékalkatrészekre, amelyek normál kopásnak vannak kitéve, és ezért gyorsan kopó alkatrésznek minősülnek (pl. elemekre, akkumulátorokra, tömlőkre, tintapatronokra), illetve a törékeny alkatrészek sérülésére, pl. kapcsolókra vagy üveg alkatrészekre.

## ● **Garanciális ügyek lebonyolítása**

Ügyének gyors elintézhetsége céljából, kérjük kövesse az alábbi útmutatást:

Kérjük, kérdések esetére készítse elő a pénztárblokkot és a cikkszámot (IAN 531025\_2507) a vásárlás tényének az igazolására.

Kérjük, hogy a cikkszámot olvassa le a típustábláról, a gravírozásból, az Útmutató címlapjáról (balra lent), illetve a hátoldalon, vagy a termék alján található matricáról.

Amennyiben működési hibák, vagy egyéb hiányosság lépne fel, előszöris vegye fel a kapcsolatot a következőkben megnevezett szervizek egyikével telefonon, vagy e-mailen.

A hibásnak ítélt terméket ezután a vásárlást igazoló blokk, valamint a hiba leírásának és keletkezési idejének mellékelésével díjmentesen postázhatja az Önnel közölt szervizcímre.

## ● **Szerviz**

 **Szerviz Magyarország**

Tel.: 0680021225

E-mail: [owim@lidl.hu](mailto:owim@lidl.hu)

