



BIERZAPFANLAGE / DRAUGHT BEER DISPENSER / TIREUSE À BIÈRE SBD 60 A1

(DE) (AT) (CH)

BIERZAPFANLAGE

Bedienungs- und Sicherheitshinweise

(GB) (IE)

DRAUGHT BEER DISPENSER

Operation and safety notes

(FR) (BE)

TIREUSE À BIÈRE

Instructions d'utilisation et consignes de sécurité

(NL) (BE)

BIERTAP

Bedienings- en veiligheidsinstructies

(PL)

DYSTRYBUTOR DO PIWA

Wskazówki dotyczące obsługi i bezpieczeństwa

(CZ)

VÝČEPNÍ ZAŘÍZENÍ NA PIVO

Pokyny pro obsluhu a bezpečnostní pokyny

(SK)

ZARIADENIE NA ČAPOVANIE PIVA

Pokyny pre obsluhu a bezpečnostné pokyny

(ES)

TIRADOR DE CERVEZA

Instrucciones de utilización y de seguridad

(DK)

ØLTAPNINGSANLÆG

Brugs- og sikkerhedsanvisninger

(IT)

SPILLATORE DI BIRRA

Indicazioni per l'uso e per la sicurezza

(HU)

SŐRCSAPOLÓ BERENDEZÉS

Kezelési és biztonsági utalások

(SI)

NAPRAVA ZA TOČENJE PIVA

Navodila za upravljanje in varnostna opozorila

IAN 388936_2107



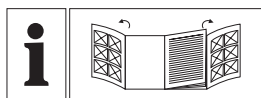

DE/AT/CH	Bedienungs- und Sicherheitshinweise	Seite	5
GB/IE	Operation and safety notes	Page	17
FR/BE	Instructions d'utilisation et consignes de sécurité	Page	29
NL/BE	Bedienings- en veiligheidsinstructies	Pagina	42
PL	Wskazówki dotyczące obsługi i bezpieczeństwa	Strona	54
CZ	Pokyny pro obsluhu a bezpečnostní pokyny	Strana	66
SK	Pokyny pre obsluhu a bezpečnostné pokyny	Strana	78
ES	Instrucciones de utilización y de seguridad	Página	90
DK	Brugs- og sikkerhedsanvisninger	Side	102
IT	Indicazioni per l'uso e per la sicurezza	Pagina	114
HU	Kezelési és biztonsági utalások	Oldal	126
SI	Navodila za upravljanje in varnostna opozorila	Stran	138

A

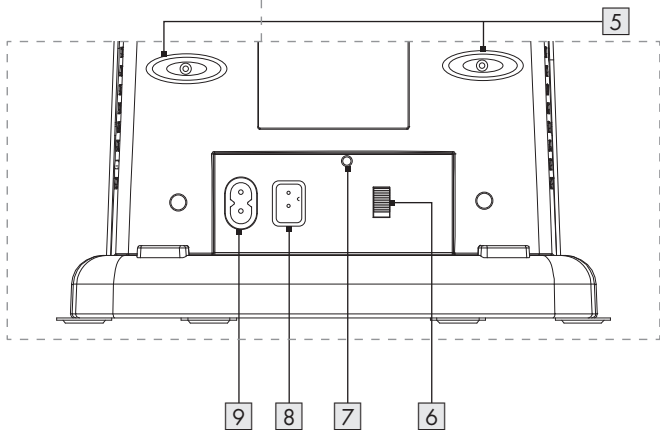
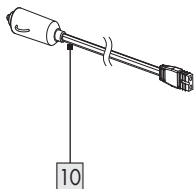
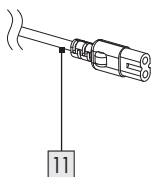
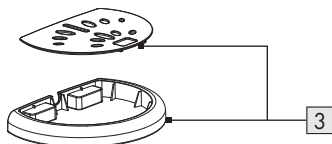
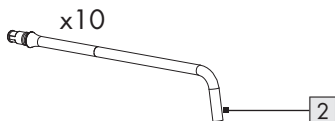
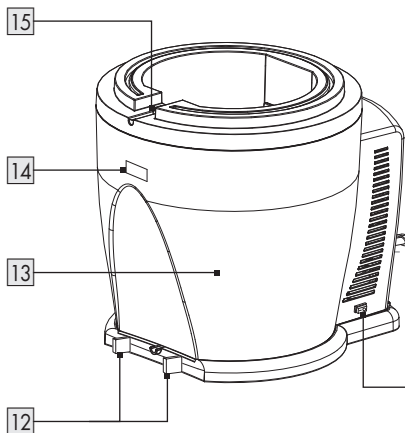
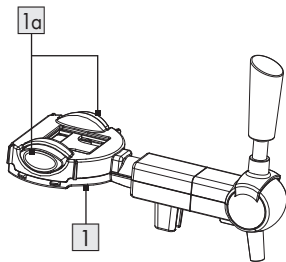
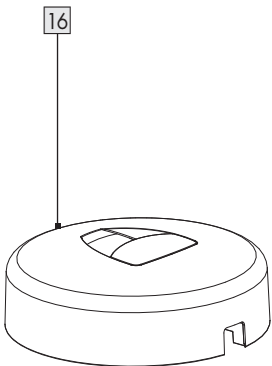

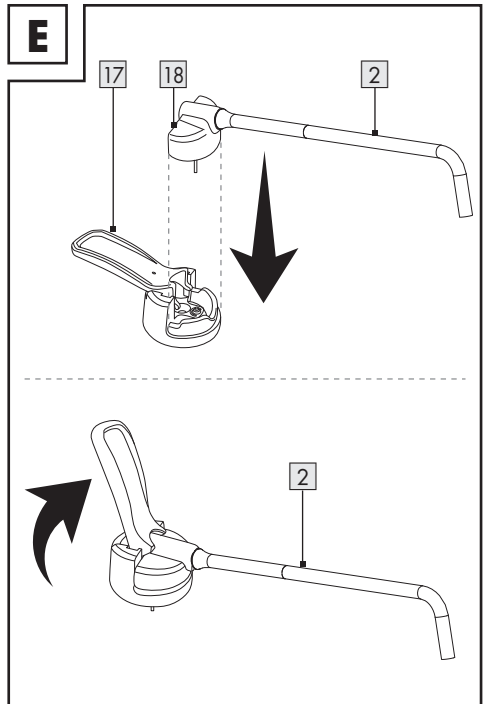
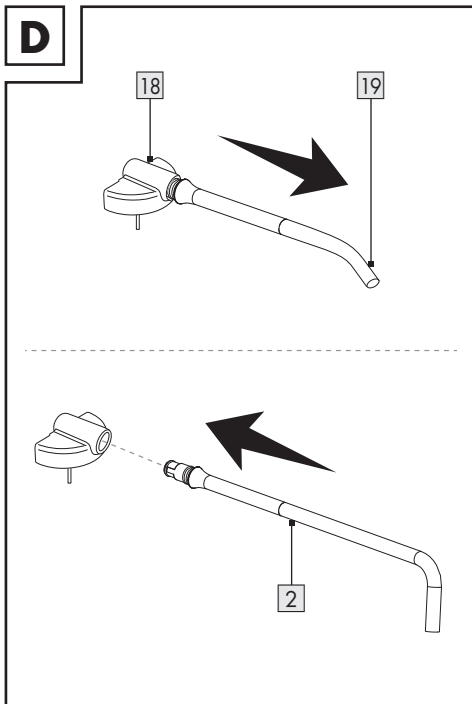
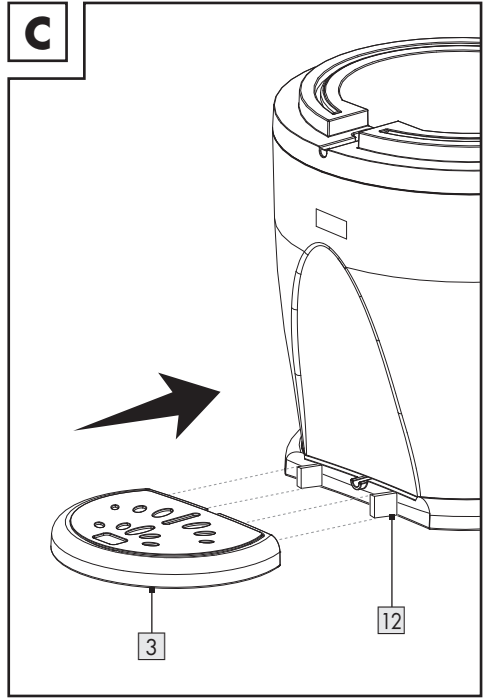
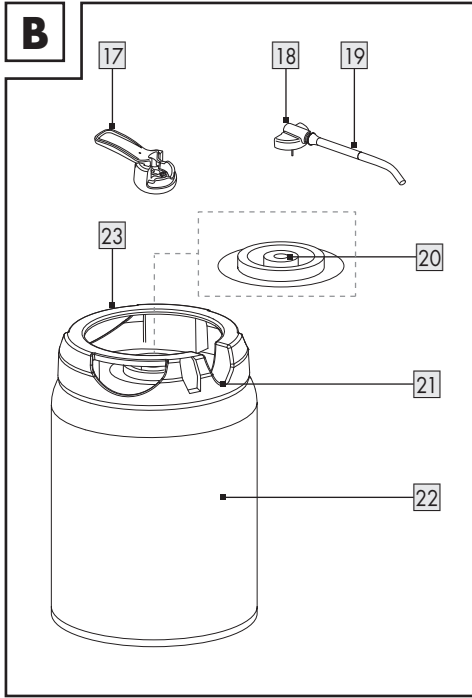

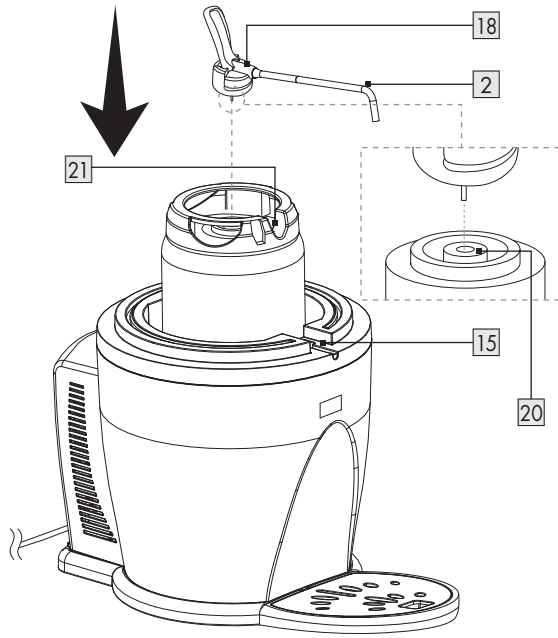
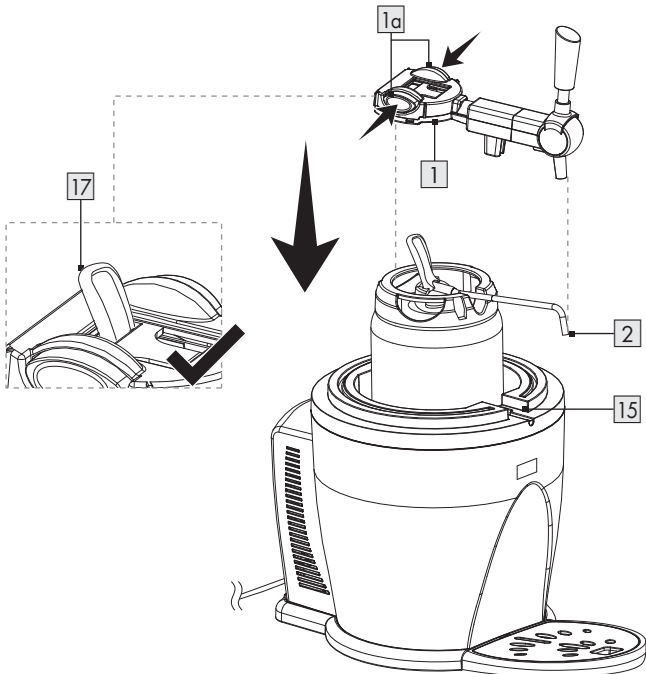
F**G**

H

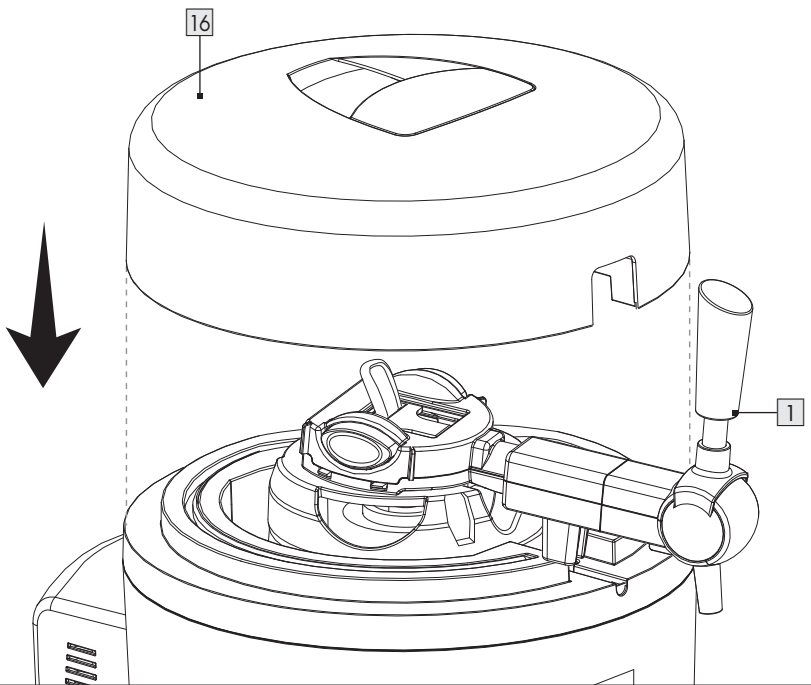



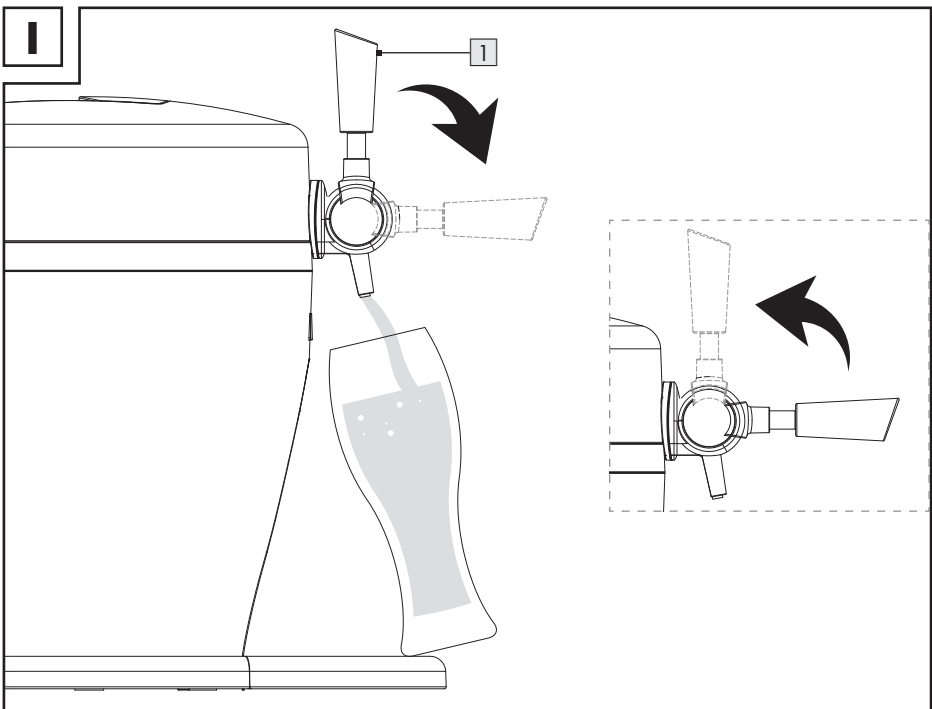













I



Verwendete Warnhinweise und Symbole	Seite	6
Einleitung	Seite	7
Bestimmungsgemäßer Gebrauch	Seite	7
Lieferumfang	Seite	7
Erforderliches Zubehör	Seite	7
Teilebeschreibung	Seite	7
Technische Daten	Seite	8
Sicherheitshinweise	Seite	8
Vorbereitung	Seite	10
Produkt anschließen und ein-/ausschalten	Seite	11
Bier kühlen	Seite	11
Produkt und Bierfass vorbereiten	Seite	12
Bedienung	Seite	13
Reinigung und Pflege	Seite	13
Lagerung	Seite	14
Fehlerbehebung	Seite	15
Entsorgung	Seite	15
Garantie	Seite	16
Abwicklung im Garantiefall	Seite	16
Service	Seite	16

Verwendete Warnhinweise und Symbole

In dieser Bedienungsanleitung und auf der Verpackung werden die folgenden Warnhinweise verwendet:

	<p>Lesen Sie die Bedienungsanleitung.</p>		<p>Lebensmittelecht Dieses Produkt hat keine negativen Auswirkungen auf Geschmack oder Geruch.</p>
	<p>GEFAHR! Dieses Symbol mit dem Signalwort „Gefahr“ bezeichnet eine Gefährdung mit einem hohen Risikograd, die, wenn sie nicht vermieden wird, eine schwere Verletzung oder den Tod zur Folge hat.</p>		<p>Gefahr – Risiko eines Stromschlags!</p>
	<p>WARNUNG! Dieses Symbol mit dem Signalwort „Warnung“ bezeichnet eine Gefährdung mit einem mittleren Risikograd, die, wenn sie nicht vermieden wird, eine schwere Verletzung oder den Tod zur Folge haben kann.</p>	<p>Hz</p>	<p>Hertz (Netzfrequenz)</p>
	<p>VORSICHT! Dieses Symbol mit dem Signalwort „Vorsicht“ bezeichnet eine Gefährdung mit einem niedrigen Risikograd, die, wenn sie nicht vermieden wird, eine geringe oder mäßige Verletzung zur Folge haben kann.</p>	<p>W</p>	<p>Watt</p>
	<p>ACHTUNG! Dieses Symbol mit dem Signalwort „Achtung“ zeigt die Gefahr einer möglichen Sachbeschädigung an.</p>		<p>Wechselstrom/-spannung</p>
	<p>ACHTUNG! Dieses Symbol mit dem Signalwort „Achtung“ zeigt die Gefahr einer möglichen Sachbeschädigung an.</p>		<p>Gleichstrom/-spannung</p>
	<p>HINWEIS: Dieses Symbol mit dem Signalwort „Hinweis“ bietet weitere nützliche Informationen.</p>		<p>Symbol für ein Produkt der Schutzklasse II</p>
	<p>ACHTUNG! Dieses Symbol mit dem Signalwort „Achtung“ zeigt die Gefahr einer möglichen Sachbeschädigung an.</p>		<p>Verwenden Sie das Produkt nur in trockenen Innenräumen.</p>
	<p>HINWEIS: Dieses Symbol mit dem Signalwort „Hinweis“ bietet weitere nützliche Informationen.</p>		<p>Tauchen Sie die elektrischen Teile des Produkts nicht in Flüssigkeiten ein. Lassen Sie keine Flüssigkeiten in die elektrischen Teile des Produkts gelangen.</p>
	<p>WARNUNG! Brandgefahr/ entzündliche Materialien</p>	<p>CE</p>	<p>Das CE-Zeichen bestätigt Konformität mit den für das Produkt zutreffenden EU-Richtlinien.</p>

BIERZAPFANLAGE

● **Einleitung**

Wir beglückwünschen Sie zum Kauf Ihres neuen Produkts. Sie haben sich damit für ein hochwertiges Produkt entschieden. Die Bedienungsanleitung ist Teil dieses Produkts. Sie enthält wichtige Hinweise für Sicherheit, Gebrauch und Entsorgung. Machen Sie sich vor der Benutzung des Produkts mit allen Bedien- und Sicherheitshinweisen vertraut. Benutzen Sie das Produkt nur wie beschrieben und für die angegebenen Einsatzbereiche. Händigen Sie alle Unterlagen bei Weitergabe des Produkts an Dritte mit aus.

● **Bestimmungsgemäßer Gebrauch**

Diese Bierzapfanlage (im Folgenden „Produkt“) ist für das Zapfen und Kühlen von Bier bestimmt. Verwenden Sie das Produkt nur mit handelsüblichen 5-Liter-Druckfässern, z. B. mit 5-Liter-Druckfässern von Heineken® (im Folgenden „Bierfass“). Das Produkt ist ausschließlich für den privaten Gebrauch und ähnliche Anwendungen bestimmt.

Das Produkt ist ausschließlich für die Verwendung in Innenräumen bestimmt.

Das Produkt ist nicht für den gewerblichen Gebrauch bestimmt.

Jede andere Verwendung gilt als nicht bestimmungsgemäß. Jegliche Ansprüche, die sich aus einer nicht bestimmungsgemäßen Verwendung oder einer unerlaubten Veränderung des Produkts ergeben, gelten als nicht gerechtfertigt.

● **Lieferumfang**

- 1x Kühlbehälter
- 1x Deckel mit Handgriff
- 1x Zapfeinheit
- 10x Verlängerungsrohr
- 1x Abnehmbare Tropfschale
- 1x 12-V-Gleichstrom-Anschlussleitung
- 1x Wechselstrom-Anschlussleitung mit Netzstecker

● **Erforderliches Zubehör**

Das benötigte Zubehör ist nicht im Lieferumfang enthalten und muss separat erworben werden.

- 1x handelsübliches 5-Liter-Druckfass

Dazu gehören:

- 1x Fass-Adapter
- 1x Fass-Anschluss

● **Teilebeschreibung**

Klappen Sie vor dem Lesen die Seite mit den Abbildungen auf und machen Sie sich mit allen Funktionen des Produkts vertraut.

Abb. A

- 1 Zapfeinheit
- 1a Verriegelungstasten
- 2 Verlängerungsrohr
- 3 Abnehmbare Tropfschale
- 4 **I/O**-Schalter (Wechselstrom ein/aus)
- 5 Kabelaufwicklung
- 6 **AC/DC OFF/DC**-Wahlschalter (Wechselstrom/Gleichstrom aus/Gleichstrom)
- 7 Ein-/Aus-Kontrollleuchte
- 8 Gleichstromanschluss
- 9 Wechselstromanschluss
- 10 12-V-Gleichstrom-Anschlussleitung
- 11 Wechselstrom-Anschlussleitung mit Netzstecker
- 12 Anschlüsse für Tropfschale
- 13 Kühlbehälter
- 14 **LED**-Temperaturanzeige
- 15 Aussparung im Behälter
- 16 Deckel mit Handgriff

Abb. B („Erforderliches Zubehör“)

- 17 Fass-Adapter
- 18 Fass-Anschluss
- 19 Kurzes Rohr
- 20 Spundloch
- 21 Fass-Aussparung
- 22 Bierfass
- 23 Fassgriff

● Technische Daten

Nennspannung	
Wechselstrom:	220–240 V~, 50 Hz
Gleichstrom:	12 V ==
Nennleistung	
Wechselstrom:	60 W
Gleichstrom:	47 W
Abmessungen	
(B x T x H):	340 x 530 x 495 mm
Schutzklasse:	II
Klimaklasse:	SN/N

Heineken® ist eine eingetragene Marke von Heineken N.V.



Sicherheitshinweise

MACHEN SIE SICH VOR DER VERWENDUNG DES PRODUKTS MIT ALLEN SICHERHEITSHINWEISEN UND GEBRAUCHSANWEISUNGEN VERTRAUT! WENN SIE DIESES PRODUKT AN ANDERE WEITERGEBEN, GEBEN SIE AUCH ALLE DOKUMENTE WEITER!

Im Falle von Schäden aufgrund der Nichteinhaltung dieser Bedienungsanleitung erlischt Ihr Garantieanspruch! Für Folgeschäden wird keine Haftung übernommen! Im Falle von Sach- oder Personenschäden aufgrund einer unsachgemäßen Benutzung oder Nichteinhaltung der Sicherheitshinweise wird keine Haftung übernommen!

⚠️ GEFAHR! LEBENS- UND UNFALLGEFAHR FÜR KLEINKINDER UND KINDER!

Verpackungsmaterialien sind kein Kinderspielzeug. Lassen Sie Kinder niemals unbeaufsichtigt mit dem Verpackungsmaterial. Es besteht Erstickungsgefahr durch Verpackungsmaterial. Kinder unterschätzen häufig die Gefahren. Halten Sie Kinder immer vom Verpackungsmaterial fern.

- Dieses Produkt kann von Kindern ab 8 Jahren und darüber sowie von Personen mit verringerten physischen, sensorischen oder mentalen Fähigkeiten oder Mangel an Erfahrung und Wissen benutzt werden, wenn sie beaufsichtigt oder bezüglich des sicheren Gebrauchs des Produkts unterwiesen wurden und die daraus resultierenden Gefahren verstehen.
- Kinder ab 3 zu 8 Jahren dürfen das Produkt be- und entladen.
- Kinder dürfen nicht mit dem Produkt spielen.

- Reinigung und Benutzer-Wartung dürfen nicht von Kindern ohne Beaufsichtigung durchgeführt werden.
- Erlauben Sie Kindern niemals, in das Innere des Produkts zu klettern.



WARNUNG!

Brandgefahr/
entzündliche Materialien

- Dieses Produkt enthält einen Isolierschaum, der aus Cyclopentan besteht. Dieser Schaum ist entzündlich.
- Halten Sie die Lüftungsöffnungen frei von Hindernissen. Lassen Sie auf allen Seiten des Produkts einen Freiraum von mindestens 15 cm.
- Das Produkt darf keinem Regen ausgesetzt werden.

⚠️ WARNUNG! Achten Sie bei der Aufstellung des Produkts darauf, dass das Netzkabel nicht eingeklemmt oder beschädigt wird.

⚠️ WARNUNG! Bringen Sie keine Mehrfachsteckdosen oder tragbaren Netzteile an der Rückseite des Produkts an.

- Wenn eine der Anschlussleitungen dieses Produkts beschädigt wird, muss sie durch eine besondere Anschlussleitung ersetzt werden, die vom Hersteller oder seinem Kundendienst erhältlich ist.
- Die Anschlussleitung nicht mit nassen Händen anschließen oder trennen.
- In diesem Produkt keine explosionsfähigen Stoffe, wie zum Beispiel Aerosolbehälter mit brennbarem Treibgas, lagern.
- Beachten Sie die Warnhinweise auf dem Bierfass, z. B. in Bezug auf Höchsttemperatur und Druck.

● **Vorbereitung**

⚠ **ACHTUNG! Risiko von Produktschäden!**

- Fassen Sie das Produkt beim Anheben immer an der Unterkante an.
- Setzen Sie das Produkt nicht dem direkten Sonnenlicht aus.
- Um eine gute Belüftung zu gewährleisten, stellen Sie das Produkt so auf, dass auf allen Seiten ein Abstand von mindestens 15 cm zum nächsten Gegenstand eingehalten wird.
- Setzen Sie das Produkt nicht dem Wind, Spritz- und Tropfwasser aus.
- Decken Sie das Produkt während des Betriebs nicht ab.

ⓘ **HINWEISE:**

- Das Produkt dient dazu, kühles Bier kühl zu halten. Sie können das Produkt auch dazu verwenden, warmes Bier abzukühlen.
- Die Abkühlung dauert lange. Bei einer Umgebungstemperatur von 25 °C, kann das Produkt bis zu 48 Stunden benötigen, um das Bier auf eine Temperatur zwischen 3 und 6 °C abzukühlen.
- Für eine schnellere Abkühlung: Kaufen Sie vorgekühltes Bier oder kühlen Sie das Bier vor dem Gebrauch über Nacht im Kühlschrank ab.
- Kühlen Sie das Bier ausreichend ab, bevor Sie es ausschenken. Unzureichend gekühltes Bier erzeugt zu viel Schaum.
- Wenn der Deckel **16** über einen längeren Zeitraum geöffnet bleibt, kann dies zu einem erheblichen Anstieg der Temperatur im Kühlbehälter **13** führen.
- Reinigen Sie das Produkt (siehe „Reinigung und Pflege“).
- Stellen Sie das Produkt auf eine stabile und ebene Fläche.
- Abnehmbare Tropfschale **3** anschließen: Setzen Sie das Gitter in die Abtropfschale. Schieben Sie die Abtropfschale über die Anschlüsse der Abtropfschale **12** (Abb. C).

● Produkt anschließen und ein-/ausschalten

⚠ **WARNUNG! Stromschlagrisiko!**

Verbinden Sie niemals die Wechselstrom-Anschlussleitung mit dem Gleichstromanschluss und umgekehrt.

- Das Produkt ist mit 2 separaten Stromanschlüssen ausgestattet (Abb. A):
 - Gleichstromanschluss **8** für den Betrieb über eine Auto-Steckdose.
 - Wechselstromanschluss **9** für den Anschluss an eine Steckdose (Wechselstrom).

An eine geeignete Steckdose (Wechselstrom) anschließen und ein-/ausschalten:

- Vor dem Anschließen der Anschlussleitung: Stellen Sie den **AC/DC OFF/DC-** Wahlschalter **6** auf **AC** (Wechselstrom).
- Stellen **I/O**-Schalter **4** auf **O**.
- Verbinden Sie die Wechselstrom-Anschlussleitung **11** mit dem Wechselstromanschluss **9**.
- Verbinden Sie den Netzstecker der Wechselstrom-Anschlussleitung **11** mit einer geeigneten Wandsteckdose.
- Produkt einschalten: Stellen Sie den **I/O**-Schalter **4** auf **I**.
- Produkt ausschalten: Stellen Sie den **I/O**-Schalter **4** auf **O**.

An eine Auto-Steckdose (Gleichstrom) anschließen und ein-/ausschalten:

- Vor dem Anschließen der Anschlussleitung: Stellen Sie den **AC/DC OFF/DC-** Wahlschalter **6** auf **DC OFF** (Gleichstrom aus).
- Verbinden Sie die Gleichstrom-Anschlussleitung **10** mit einer 12-V-Auto-Steckdose.
- Produkt einschalten: Stellen Sie den **AC/DC OFF/DC-** Wahlschalter auf **DC** (Gleichstrom).
- Produkt ausschalten: Stellen Sie den **AC/DC OFF/DC-** Wahlschalter auf **DC OFF** (Gleichstrom aus).
- Sobald das Produkt eingeschaltet ist, leuchtet die Ein/Aus-Kontrollleuchte **7** auf und die **LED**-Temperaturanzeige **14** schaltet sich ein.

● Bier kühlen

- Bier im Produkt abkühlen:
 - Stellen Sie das verschlossene Bierfass **22** in den Kühlbehälter **13**.
 - Positionieren Sie das Bierfass **22** so, dass die Fass-Aussparung **21** mit der Aussparung im Behälter **15** übereinstimmt.
 - Richten Sie die Zapfeinheit **1** an der Aussparung im Behälter **15** aus. Sie brauchen die Zapfeinheit dafür nicht mit dem Bierfass **22** zu verbinden, wenn Sie das Bier nur kühlen.
 - Setzen Sie den Deckel **16** auf den Kühlbehälter **13**.
 - Schalten Sie das Produkt ein (siehe „Produkt anschließen und ein-/ausschalten“).
- Die **LED**-Temperaturanzeige **14** zeigt die aktuelle Innentemperatur im Kühlbehälter **13** an.

● Produkt und Bierfass vorbereiten

- ❗ **HINWEIS:** Sie können das Produkt ausschließlich mit handelsüblichen 5-Liter-Druckfässer verwenden:
- Handelsübliche 5-Liter-Druckfässer sind mit einem eingebauten CO₂-Spender mit dem richtigen Druck ausgestattet. Ohne den CO₂-Spender im Fass kann das Produkt kein Bier ausschenken.
 - Handelsübliche 5-Liter-Druckfässer werden mit Verbindungsteilen geliefert, die erforderlich sind, um das Bierfass **22** mit dem Produkt zu verbinden. Ohne diese Verbindungsteile kann das Produkt kein Bier ausschenken.

Einweg-Zapfhahn montieren

- Der Einweg-Zapfhahn ist nicht Teil der Lieferung. Für die Montage des Einweg-Zapfhahns werden Teile benötigt, die mit dem Produkt geliefert werden, und Teile, die mit dem Bierfass **22** geliefert werden (Abb. B und D):

Einweg-Zapfhahn/erforderliche Teile

Bierfass-Teile	■ 17 Fass-Adapter
	■ 18 Fass-Anschluss

Produkt-Teil	■ 2 Verlängerungsrohr
--------------	------------------------------

- Entfernen Sie das Verpackungsmaterial vom Bierfass **22**.
- Zwischen dem Verpackungsmaterial und der Oberseite des Bierfasses **22** befindet sich ein Kunststoffgehäuse, das die folgenden Verbindungsteile enthält:
 - **17** Fass-Adapter
 - **18** Vormontierter Fass-Anschluss
 - **19** Kurzes Rohr
- Ziehen Sie das kurze Rohr **19**, falls vorhanden, aus dem Fass-Anschluss **18**. Werfen Sie das kurze Rohr weg (Abb. D).

- Schieben Sie ein Verlängerungsrohr **2** in den Fass-Anschluss **18** (Abb. D). Positionieren Sie das Verlängerungsrohr so, dass sein Ausgang nach unten zeigt.
- Stecken Sie den Fass-Anschluss **18** in den Fass-Adapter **17** (Abb. E):
 - Drücken Sie den Griff am Fass-Adapter **17** nach hinten.
 - Schieben Sie den Stift des Fass-Anschlusses **18** durch den Fass-Adapter **17**.
 - Drücken Sie den Griff am Fass-Adapter **17** nach oben.
- Der Einweg-Zapfhahn ist vollständig montiert.

Bierfass anschließen

❗ HINWEISE:

- Wenn das Bierfass **22** kürzlich bewegt wurde: Lassen Sie das Bier ruhen, bevor Sie das Bierfass an das Produkt anschließen.
 - Sobald das Bierfass **22** geöffnet ist, darf das Bierfass nicht länger als 5 Stunden im Produkt verbleiben.
 - Stellen Sie das Bierfass **22** in den Kühlbehälter **13**. Positionieren Sie das Bierfass so, dass die Fass-Aussparung **21** mit der Aussparung im Behälter **15** übereinstimmt (Abb. F).
 - Positionieren Sie den montierten Einweg-Zapfhahn so, dass der Stift am Fass-Anschluss **18** über dem Spundloch **20** sitzt und das Verlängerungsrohr **2** eng anliegend in die Aussparung im Behälter **15** passt (Abb. F).
 - Drücken Sie den Fass-Anschluss **18** nach unten, so dass Stift am Fass-Anschluss das Spundloch **20** durchstößt.
- ❗ **HINWEIS:** Sobald der Stift das Spundloch durchstößt, spritzt eine kleine Menge Bier aus dem Einweg-Zapfhahn.

- Die Zapfeinheit **1** auf dem Bierfass **22** befestigen (Abb. G):
 - Drücken und halten Sie die Verriegelungstasten **1a** an der Zapfeinheit **1**.
 - Richten Sie die Zapfeinheit **1** am Einweg-Zapfhahn aus. Bei korrekter Ausrichtung ragt der Griff des Fass-Adapters **17** durch die Zapfeinheit **1**.
 - Drücken Sie die Zapfeinheit **1** nach unten, bis die Zapfeinheit im Fassgriff **23** einrastet.
 - Lassen Sie die Verriegelungstasten **1a** der Zapfeinheit **1** los.
- Setzen Sie den Deckel **16** auf den Kühlbehälter **13** (Abb. H).

● **Bedienung**

- Schließen Sie ein Bierfass **22** an (siehe „Bierfass anschließen“).
- Schalten Sie das Produkt ein (siehe „Produkt anschließen und ein-/ausschalten“).
- Halten Sie ein Glas in einem Winkel von ca. 45° unter die Zapfeinheit **1**.
- Zapfeinheit öffnen: Ziehen Sie den Griff an der Zapfeinheit **1** mit einer schnellen Bewegung um etwa 90° (Abb. I).
- Zapfeinheit schließen: Lassen Sie den Griff an der Zapfeinheit **1** los. Der Griff schwenkt automatisch in die Ausgangsposition zurück.
- Bierfass **22** auswechseln:
 - Schalten Sie das Produkt aus (siehe „Produkt anschließen und ein-/ausschalten“).
 - Trennen Sie das Produkt von der Stromzufuhr.
 - Nehmen Sie den Deckel **16** ab.
 - Drücken und halten Sie die Verriegelungstasten **1a** der Zapfeinheit **1**. Nehmen Sie die Zapfeinheit aus dem Kühlbehälter **13**.
 - Entfernen Sie das Verlängerungsrohr **2** aus dem Einweg-Zapfhahn.

- Nehmen Sie das Bierfass **22** aus dem Kühlbehälter **13**.
 - Montieren Sie einen neuen Einweg-Zapfhahn mit dem Fass-Adapter **17** und dem Fass-Anschluss **18** aus dem neuen Bierfass **22** (siehe „Einweg-Zapfhahn montieren“).
 - Schließen Sie das neue Bierfass **22** an das Produkt an (siehe „Bierfass anschließen“).
- Lassen Sie nach dem Gebrauch kein ungekühltes, geöffnetes Bierfass **22** im Produkt.

● **Reinigung und Pflege**

⚠ **WARNUNG! Stromschlagrisiko!**

Schalten Sie das Produkt vor der Reinigung aus (siehe „Produkt anschließen und ein-/ausschalten“) und trennen Sie das Produkt von der Stromversorgung.

⚠ **ACHTUNG! Risiko von Produktschäden!**

- Gießen Sie kein Wasser oder andere Flüssigkeiten in den Kühlbehälter **13**.
- Reinigen Sie keine Teile des Produkts in der Spülmaschine.
- Tauchen Sie das Produkt nicht in Wasser oder andere Flüssigkeiten ein.
- Verwenden Sie zur Reinigung des Produkts keine chemischen, ätzenden, scheuernden oder sonstigen aggressiven Reinigungs- oder Desinfektionsmittel, da diese die Oberflächen des Produkts beschädigen können.
- Reinigen Sie regelmäßig Oberflächen, die mit Lebensmitteln in Kontakt kommen und zugängliche Abflusssysteme.

Produkt und Verlängerungsrohr reinigen

- Nach jedem Gebrauch: Reinigen Sie alle Teile des Produkts.
- Reinigung des Verlängerungsrohrs **2**: Mit klarem Wasser abspülen. Wischen Sie das Verlängerungsrohr anschließend mit einem trockenen Tuch ab.
- Reinigen aller anderen Teile: Wischen Sie sie mit einem weichen, feuchten Tuch ab. Verwenden Sie bei Bedarf ein mildes Reinigungsmittel.
- Wenn die Verlängerungsrohre **2** aufgebraucht sind, sind Ersatzteile erhältlich unter: www.optimex-shop.com

● Lagerung

- Reinigen Sie das Produkt (siehe „Reinigung und Pflege“) und lassen Sie das Produkt vor der Lagerung trocknen.
- Lagern Sie das Produkt in der Originalverpackung.
- Wickeln Sie die Anschlussleitungen **10** **11** um die Kabelaufwicklung **5**.
- Bewahren Sie das Produkt an einem trockenen, sauberen und sicheren Ort außerhalb der Reichweite von Kindern auf.

● Fehlerbehebung

Fehler	Mögliche Ursache	Aktion
Das Produkt gibt kein Bier ab.	Das Verlängerungsrohr 2 ist nicht korrekt verbunden.	Verbinden Sie das Verlängerungsrohr 2 korrekt (siehe „Einweg-Zapfhahn montieren“).
	Das Bierfass 22 ist leer.	Stellen Sie in neues Bierfass 22 in das Produkt (siehe „Bierfass anschließen“).
Das Produkt erzeugt zu viel Schaum.	Das Bier ist zu warm.	Kühlen Sie das Bier auf 3 bis 6 °C (siehe „Bier kühlen“).
	Das Bierfass 22 wurde kürzlich geschüttelt (z. B. beim Transport).	Lassen Sie das Bier für eine Weile ruhen.
	Das Bierfass 22 ist fast leer.	Stellen Sie ein neues Bierfass 22 in das Produkt.
Das Produkt gibt das Bier zu langsam ab.	Das Bier wird nicht korrekt gezapft.	Ziehen Sie den Griff der Zapfeinheit 1 zügig ganz nach unten. Modifizieren Sie Ihre Zapfmethode (siehe „Bedienung“).
	Das Verlängerungsrohr 2 ist beschädigt.	Ersetzen Sie das Verlängerungsrohr 2 . Wenn Sie keine Verlängerungsrohre mehr haben, ist Ersatz auf der Lidl-Webseite erhältlich: www.optimex-shop.com

● Entsorgung

Die Verpackung besteht aus umweltfreundlichen Materialien, die Sie über die örtlichen Recyclingstellen entsorgen können.

Dieses Produkt enthält einen Isolierschaum aus Cyclopentan, der entzündlich ist. Am Ende der Lebensdauer des Produkts muss es an einem geeigneten Ort entsorgt werden. Im Zweifelsfall wenden Sie sich an Ihre Entsorgungsstelle.



Beachten Sie die Kennzeichnung der Verpackungsmaterialien bei der Abfalltrennung, diese sind gekennzeichnet mit Abkürzungen (a) und Nummern (b) mit folgender Bedeutung: 1-7: Kunststoffe / 20-22: Papier und Pappe / 80-98: Verbundstoffe.



Das Produkt und die Verpackungsmaterialien sind recycelbar, entsorgen Sie diese getrennt für eine bessere Abfallbehandlung.



Das Triman-Logo gilt nur für Frankreich.

Möglichkeiten zur Entsorgung des ausgedienten Produkts erfahren Sie bei Ihrer Gemeinde- oder Stadtverwaltung.



Werfen Sie Ihr Produkt, wenn es ausgedient hat, im Interesse des Umweltschutzes nicht in den Hausmüll, sondern führen Sie es einer fachgerechten Entsorgung zu. Über Sammelstellen und deren Öffnungszeiten können Sie sich bei Ihrer zuständigen Verwaltung informieren.

● Garantie

Das Produkt wurde nach strengen Qualitätsrichtlinien sorgfältig produziert und vor Anlieferung gewissenhaft geprüft. Im Falle von Mängeln dieses Produkts stehen Ihnen gegen den Verkäufer des Produkts gesetzliche Rechte zu. Diese gesetzlichen Rechte werden durch unsere im Folgenden dargestellte Garantie nicht eingeschränkt.

Sie erhalten auf dieses Produkt 3 Jahre Garantie ab Kaufdatum. Die Garantiefrist beginnt mit dem Kaufdatum. Bitte bewahren Sie den Original-Kassenbon gut auf. Diese Unterlage wird als Nachweis für den Kauf benötigt.

Tritt innerhalb von 3 Jahren ab dem Kaufdatum dieses Produkts ein Material- oder Fabrikationsfehler auf, wird das Produkt von uns – nach unserer Wahl – für Sie kostenlos repariert oder ersetzt. Diese Garantie verfällt, wenn das Produkt beschädigt, nicht sachgemäß benutzt oder gewartet wurde.

Die Garantieleistung gilt für Material- oder Fabrikationsfehler. Diese Garantie erstreckt sich nicht auf Produktteile, die normaler Abnutzung ausgesetzt sind (z. B. Batterien) und daher als Verschleißteile angesehen werden können oder Beschädigungen an zerbrechlichen Teilen, z. B. Schalter, Akkus oder die aus Glas gefertigt sind.

● Abwicklung im Garantiefall

Um eine schnelle Bearbeitung Ihres Anliegens zu gewährleisten, folgen Sie bitte den folgenden Hinweisen:

Bitte halten Sie für alle Anfragen den Kassenbon und die Artikelnummer (IAN 388936_2107) als Nachweis für den Kauf bereit.

Die Artikelnummer entnehmen Sie bitte dem Typenschild, einer Gravur, auf dem Titelblatt Ihrer Bedienungsanleitung (unten links) oder als Aufkleber auf der Rück- oder Unterseite des Produkts.

Sollten Funktionsfehler oder sonstige Mängel auftreten, kontaktieren Sie zunächst die nachfolgend benannte Serviceabteilung telefonisch oder per E-Mail.

Ein als defekt erfasstes Produkt können Sie dann unter Beifügung des Kaufbelegs (Kassenbon) und der Angabe, worin der Mangel besteht und wann er aufgetreten ist, für Sie portofrei an die Ihnen mitgeteilte Service-Anschrift übersenden.

● Service

DE Service Deutschland
Tel.: 0800 5435 111

E-Mail: owim@lidl.de

AT Service Österreich
Tel.: 0800 292726

E-Mail: owim@lidl.at

CH Service Schweiz
Tel.: 0800562153















E-Mail: owim@lidl.ch



Warnings and symbols used	Page 18
Introduction	Page 19
Intended use	Page 19
Scope of delivery	Page 19
Required accessories	Page 19
Description of parts	Page 19
Technical data	Page 20
Safety instructions	Page 20
Preparation	Page 22
Connecting and switching the product on/off	Page 23
Cooling the beer	Page 23
Preparing product and beer keg	Page 24
Operation	Page 25
Cleaning and care	Page 25
Storage	Page 26
Troubleshooting	Page 27
Disposal	Page 27
Warranty	Page 28
Warranty claim procedure	Page 28
Service	Page 28

Warnings and symbols used

The following warnings are used in this user manual and on the packaging::

	Read the instruction manual.		Food safe This product has no adverse effect on taste or smell.
	DANGER! This symbol in combination with the signal word "Danger" marks a high-risk hazard that if not prevented could result in death or serious injury.		Danger – risk of electric shock!
		Hz	Hertz (supply frequency)
	WARNING! This symbol in combination with the signal word "Warning" marks a medium-risk hazard that if not prevented could result in death or serious injury.	W	Watt
			Alternating current/voltage
	CAUTION! This symbol in combination with the signal word "Caution" marks a low-risk hazard that if not prevented could result in minor or moderate injury.		Direct current/voltage
			Symbol for a Protection Class II product
	ATTENTION! This symbol with the signal word "Attention" indicates a possible property damage.		Use the product in dry indoor spaces only.
	NOTE: This symbol in combination with "Note" provides additional useful information.		Never submerge the product's electrical parts in liquid. Never allow liquid to enter the product's electrical parts.
	WARNING! Risk of fire/flammable materials	CE	CE mark indicates conformity with relevant EU directives applicable for this product.

DRAUGHT BEER DISPENSER

● Introduction

We congratulate you on the purchase of your new product. You have chosen a high quality product. The instructions for use are part of the product. They contain important information concerning safety, use and disposal. Before using the product, please familiarise yourself with all of the safety information and instructions for use. Only use the product as described and for the specified applications. If you pass the product on to anyone else, please ensure that you also pass on all the documentation with it.

● Intended use

This draught beer dispenser (hereinafter “product”) is designed for drafting and cooling beer. Only use the product with standard 5 litre pressurized kegs, e.g. Heineken® 5 litre pressurized kegs (hereinafter “beer keg”).

The product is exclusively intended for domestic use and similar applications.

The product is intended for indoor use only.

The product is not intended for commercial use.

Any other use is considered improper. Any claims resulting from improper use or due to unauthorised modification of the product will be considered unwarranted.

● Scope of delivery

- 1x Cooling container
- 1x Cover with hand grip
- 1x Tap unit
- 10x Extension pipe
- 1x Removable drip tray
- 1x 12 V DC cord
- 1x AC cord with power plug

● Required accessories

The required accessories are not part of the delivery and need to be purchased separately.

- 1x Standard 5 litre pressurized keg

This includes:

- 1x Keg adaptor
- 1x Keg connector

● Description of parts

Before reading, unfold the page containing the illustrations and familiarise yourself with all functions of the product.

Fig. A

- 1 Tap unit
- 1a Lock buttons
- 2 Extension pipe
- 3 Removable drip tray
- 4 **I/O** switch (AC on/off)
- 5 Cord retainer
- 6 **AC/DC OFF/DC** selector switch
- 7 On/off control light
- 8 DC connector
- 9 AC connector
- 10 12 V DC cord
- 11 AC cord with power plug
- 12 Drip tray connectors
- 13 Cooling container
- 14 **LED** temperature display
- 15 Container notch
- 16 Cover with hand grip

Fig. B (“Required accessories”)

- 17 Keg adaptor
- 18 Keg connector
- 19 Short pipe
- 20 Bung hole
- 21 Keg notch
- 22 Beer keg
- 23 Keg handle

● Technical data

Rated voltage	
AC:	220-240 V~, 50 Hz
DC:	12 V ===
Rated power	
AC:	60 W
DC:	47 W
Measurements (W x D x H):	340 x 530 x 495 mm
Protection class:	II
Climate class:	SN/N

Heineken® is a registered trademark of Heineken N.V.



Safety instructions

BEFORE USING THE PRODUCT, PLEASE FAMILIARISE YOURSELF WITH ALL OF THE SAFETY INFORMATION AND INSTRUCTIONS FOR USE! WHEN PASSING THIS PRODUCT ON TO OTHERS, PLEASE ALSO INCLUDE ALL THE DOCUMENTS!

In the case of damage resulting from non-compliance with these operating instructions the warranty claim becomes invalid! No liability is accepted for consequential damage! In the case of material damage or personal injury caused by incorrect handling or non-compliance with the safety instructions, no liability is accepted!

⚠ DANGER! RISK OF LOSS OF LIFE OR ACCIDENT TO INFANTS AND CHILDREN!

Packaging materials are not a toy. Never leave children unsupervised with the packaging material. The packaging material represents a danger of suffocation. Children frequently underestimate the dangers. Always keep children away from the packaging material.

- This product can be used by children aged from 8 years and above and persons with reduced physical, sensory or mental capabilities or lack of experience and knowledge if they have been given supervision or instruction concerning use of the product in a safe way and understand the hazards involved.
- Children aged from 3 to 8 years are allowed to load and unload the product.
- Children shall not play with the product.

- Cleaning and user maintenance shall not be made by children without supervision.
- Never allow children to climb inside the product.



WARNING! Risk of fire/flammable materials

- This product contains an insulating foam made of Cyclopentane. This foam is flammable.
- Keep ventilation openings free from obstructions. Leave at least 15 cm of free space on all sides of the product.
- The product shall not be exposed to rain.
- ⚠ **WARNING!** When positioning the product, ensure the supply cord is not trapped or damaged.
- ⚠ **WARNING!** Do not locate multiple portable socket-outlets or portable power supplies at the rear of the product.

- If one of the supply cords is damaged, it must be replaced by a special cord or assembly available from the manufacturer or its service agent.
- Do not connect or disconnect a supply cord with wet hands.
- Do not store explosive substances such as aerosol cans with a flammable propellant in this product.
- Pay attention to the warnings on the beer keg, for instance concerning maximum temperature and pressure.

● **Preparation**

⚠ **ATTENTION! Risk of product damage!**

- Always hold the product by the bottom edge when lifting.
- Do not expose the product to direct sunlight.
- To ensure proper ventilation, position the product in such a way that at least 15 cm distance to the next object are kept on all sides.
- Do not expose the product to wind, water spray, and dripping water.
- Do not cover the product during operation.

ⓘ **NOTES:**

- The product is designed to keep cool beer cool. You can also use the product to cool warm beer down.
- Cooling takes a long time. At an ambient temperature of 25 °C, the product may need up to 48 hours to chill the beer to a temperature between 3 to 6 °C.
- For faster cooling: Buy pre-chilled beer or chill the beer in the refrigerator over night before intended use.
- Cool the beer sufficiently before pouring a beer. Insufficiently chilled beer produces too much foam.
- Keeping the cover **16** open for long periods of time can cause a significant increase of the temperature in the cooling container **13**.
- Clean the product (see "Cleaning and care").
- Place the product on a stable and level surface.
- Connecting the removable drip tray **3**: Place the grille in the drip tray. Push the drip tray over the drip tray connectors **12** (Fig. C).

● Connecting and switching the product on/off

⚠ **WARNING! Risk of electric shock!**

Never connect the AC supply cord with the DC connection and the other way around.

- The product is equipped with 2 separate power connectors (Fig. A):
 - DC connector **8** for operation powered by a car socket outlet.
 - AC connector **9** for connecting to the wall outlet (AC).

Connecting with a suitable wall outlet (AC) and switching on/off:

- Before connecting the supply cable: Set the **AC/DC OFF/DC** selector switch **6** to **AC**.
- Set the **I/O** switch **4** to **O**.
- Connect the AC supply cord **11** with the AC connector **9**.
- Connect the power plug of the AC supply cord **11** with a suitable wall outlet.
- Switching the product on: Set the **I/O** switch **4** to **I**.
- Switching the product off: Set the **I/O** switch to **O**.

Connecting with the car socket outlet (DC) and switching on/off:

- Before connecting the supply cable: Set the **AC/DC OFF/DC** selector switch **6** to **DC OFF**.
- Connect the DC supply cord **10** with a 12 V car socket outlet.
- Switching the product on: Set the **AC/DC OFF/DC** selector switch **6** to **DC**.
- Switching the product off: Set the **AC/DC OFF/DC** selector switch to **DC OFF**.
- Once the product is switched on, the on/off control light **7** lights up and the **LED** temperature display **14** switches on.

● Cooling the beer

- Cooling the beer in the product:
 - Place the sealed beer keg **22** in the cooling container **13**.
 - Position the beer keg **22** so that the keg notch **21** lines up with the container notch **15**.
 - Align the tap unit **1** with the container notch **15**. You do not need to connect the tap unit with the beer keg **22** to do so when only cooling the beer.
 - Place the cover **16** on the cooling container **13**.
 - Switch the product on (see "Connecting and switching the product on/off").
- The **LED** temperature display **14** shows the current internal temperature in the cooling container **13**.

● Preparing product and beer keg

- i NOTE:** You can use the product exclusively with standard 5 litre pressurized beer kegs:
- Standard 5 litre pressurized beer kegs are equipped with a built-in CO₂ dispenser at the correct pressure. Without the CO₂ dispenser in the keg, the product cannot dispense beer.
 - Standard 5 litre pressurized beer kegs are delivered with connecting parts that are necessary to connect the beer keg **22** to the product. Without these connecting parts, the product cannot dispense beer.

Assembling the disposable faucet

- The disposable faucet is not part of the delivery. Assembling the disposable faucet requires parts that are delivered with the product and parts that are delivered with the beer keg **22** (Fig. B and D):

Disposable faucet/Required parts

- | | |
|----------------|---------------------------|
| Beer keg parts | ■ 17 Keg adapter |
| | ■ 18 Keg connector |
| <hr/> | |
| Product part | ■ 2 Extension pipe |
- Remove the wrapping material from the beer keg **22**.
 - Between the wrapping material and the top of the beer keg **22**, there is a plastic case containing the following connecting parts:
 - **17** Keg adapter
 - **18** Pre-assembled keg connector
 - **19** Short pipe
 - Pull the short pipe **19**, if any, out of the keg connector **18**. Discard the short pipe (Fig. D).

- Push an extension pipe **2** into the keg connector **18** (Fig. D). Position the extension pipe so that its outlet points downward.
- Inserting the keg connector **18** into the keg adapter **17** (Fig. E):
 - Push the handle on the keg adapter **17** backwards.
 - Push the pin on the keg connector **18** through the keg adapter **17**.
 - Push the handle on the keg adapter **17** up.
- The disposable faucet is completely assembled.

Connecting a beer keg

i NOTES:

- If the beer keg **22** has been moved recently: Let the beer rest before connecting the beer keg to the product.
 - Once the beer keg **22** is opened, do not keep the beer keg inside the product for more than 5 hours.
 - Place the beer keg **22** in the cooling container **13**. Position the beer keg so that the keg notch **21** lines up with the container notch **15** (Fig. F).
 - Position the assembled disposable faucet so that the pin on the keg connector **18** is positioned over the bung hole **20** and the extension pipe **2** fits snugly into the container notch **15** (Fig. F).
 - Push down the keg connector **18** so that the pin on the keg connector pierces through the bung hole **20**.
- i NOTE:** A small amount of beer squirts out of the disposable faucet once the pin pierces the bung hole.

- Fixing the tap unit **1** on the beer keg **22** (Fig. G):
 - Press and hold the lock buttons **1a** on the tap unit **1**.
 - Align the tap unit **1** with the disposable faucet. If aligned correctly, the handle on the keg adapter **17** extends through the tap unit **1**.
 - Press down the tap unit **1** until the tap unit locks in place in the keg handle **23**.
 - Release the lock buttons **1a** on the tap unit **1**.
- Place the cover **16** on the cooling container **13** (Fig. H).

● Operation

- Connect a beer keg **22** (see "Connecting a beer keg").
- Switch the product on (see "Connecting and switching the product on/off").
- Place a glass under the tap unit **1** at an angle of approximately 45°.
- Opening the tap: Pull the handle on the tap unit **1** by about 90° with a swift motion (Fig. I).
- Closing the tap: Release the handle on the tap unit **1**. The handle automatically snaps back into the original position.
- Replacing a beer keg **22**:
 - Switch the product off (see "Switching the product on/off").
 - Disconnect the product from the power supply.
 - Remove the cover **16**.
 - Press and hold the lock buttons **1a** on the tap unit **1**. Remove the tap unit from the cooling container **13**.
 - Remove the extension pipe **2** from the disposable faucet.

- Remove the beer keg **22** from the cooling container **13**.
 - Assemble a new disposable faucet with the keg adapter **17** and keg connector **18** from the new beer keg **22** (see "Assembling the disposable faucet").
 - Connect the new beer keg **22** to the product (see "Connecting a beer keg").
- Do not leave an uncooled, open beer keg **22** in the product after use.

● Cleaning and care

⚠ WARNING! Risk of electric shock!

Before cleaning, switch the product off (see "Switching the product on/off") and disconnect the product from the power supply.

⚠ ATTENTION! Risk of product damage!

- Do not pour water or any other liquid into the cooling container **13**.
- Do not clean any parts of the product in the dishwasher.
- Do not immerse the product in water or other liquids.
- Do not use chemical, alkaline, abrasive or other aggressive detergents or disinfectants to clean this product as they might be harmful to its surfaces.
- Clean regularly surfaces that can come in contact with food and accessible drainage systems.

Cleaning the product and the extension pipe

- After each use: Clean all parts of the product.
- Cleaning the extension pipe **2**: Rinse with clear water. Then use a dry cloth to wipe off the extension pipe.
- Cleaning all other parts: Wipe down with a soft, moist cloth. Use a mild detergent if necessary.
- Once the extension pipes **2** are used up, replacement parts are available at: www.optimex-shop.com

● **Storage**

- Clean the product (see "Cleaning and care") and let the product dry before storage.
- Store the product in its original packaging.
- Wrap the supply cords **10** **11** around the cord retainer **5**.
- Store the product in a dry, clean, and secure location away from children.

● Troubleshooting

Problem	Possible cause	Action
The product dispenses no beer.	The extension pipe 2 is not properly connected.	Properly connect the extension pipe 2 (see "Assembling the disposable faucet").
	The beer keg 22 is empty.	Place a new beer keg 22 in the product (see "Connecting a beer keg").
The product produces too much foam.	The beer is too warm.	Cool the beer to 3 to 6 °C (see "Cooling the beer").
	The beer keg 22 has been shaken recently (for instance during transport).	Let the beer rest for some time.
	The beer keg 22 is nearly empty.	Place a new beer keg 22 in the product.
The product dispenses the beer too slowly.	The beer is not dispensed properly.	Swiftly pull the handle on the tap unit 1 all the way down. Modify your pouring method (see "Operation").
	The extension pipe 2 is damaged.	Replace the extension pipe 2 . If you run out of extension pipes, replacement is available through Lidl's website: www.optimex-shop.com

● Disposal

The packaging is made entirely of recyclable materials, which you may dispose of at local recycling facilities.

This product contains an insulating foam made of Cyclopentane which is flammable. At the end of the product's life, it must be disposed of in a suitable place. If in doubt, contact your waste disposal centre.



Observe the marking of the packaging materials for waste separation, which are marked with abbreviations (a) and numbers (b) with following meaning: 1-7: plastics / 20-22: paper and fibreboard / 80-98: composite materials.



The product and packaging materials are recyclable, dispose of it separately for better waste treatment.

The Triman logo is valid in France only.



Contact your local refuse disposal authority for more details of how to dispose of your worn-out product.



To help protect the environment, please dispose of the product properly when it has reached the end of its useful life and not in the household waste. Information on collection points and their opening hours can be obtained from your local authority.

● **Warranty**

The product has been manufactured to strict quality guidelines and meticulously examined before delivery. In the event of product defects you have legal rights against the retailer of this product. Your legal rights are not limited in any way by our warranty detailed below.

The warranty for this product is 3 years from the date of purchase. The warranty period begins on the date of purchase. Please keep the original sales receipt in a safe location. This document is required as your proof of purchase.

Should this product show any fault in materials or manufacture within 3 years from the date of purchase, we will repair or replace it – at our choice – free of charge to you. This warranty becomes void if the product has been damaged, or used or maintained improperly.

The warranty applies to defects in material or manufacture. This warranty does not cover product parts subject to normal wear, thus possibly considered consumables (e.g. batteries) or for damage to fragile parts, e.g. switches, rechargeable batteries or glass parts.

● **Warranty claim procedure**

To ensure quick processing of your case, please observe the following instructions:

Please have the till receipt and the item number (IAN 388936_2107) available as proof of purchase.

You will find the item number on the rating plate, an engraving, on the front page of the instructions for use (bottom left), or as a sticker on the rear or bottom of the product.

If functional or other defects occur, please contact the service department listed either by telephone or by e-mail.

You can return a defective product to us free of charge to the service address that will be provided to you. Ensure that you enclose the proof of purchase (till receipt) and information about what the defect is and when it occurred.

● **Service**















- GB** **Service Great Britain**
Tel.: 08000569216
E-Mail: owim@lidl.co.uk
- IE** **Service Ireland**
Tel.: 1800 200736
E-Mail: owim@lidl.ie



Avertissements et symboles utilisés	Page 30
Introduction	Page 31
Utilisation conforme aux prescriptions	Page 31
Contenu de l'emballage	Page 31
Accessoires requis	Page 31
Description des pièces	Page 31
Données techniques	Page 32
Consignes de sécurité	Page 32
Préparation	Page 34
Brancher et allumer/éteindre le produit	Page 35
Refroidir de la bière	Page 35
Préparer le produit et le fût de bière	Page 36
Fonctionnement	Page 37
Nettoyage et entretien	Page 37
Rangement	Page 38
Dépannage	Page 39
Mise au rebut	Page 39
Garantie	Page 40
Faire valoir sa garantie	Page 41
Service après-vente	Page 41

Avertissements et symboles utilisés

Les avertissements suivants sont utilisés dans ce mode d'emploi et sur l'emballage :

	Lisez le mode d'emploi.		Qualité alimentaire Ce produit n'a pas d'influence négative sur le goût et l'odeur.
	DANGER ! Ce symbole avec ce signal important de « Danger » indique un danger avec un risque élevé de blessures graves ou de mort si la situation dangereuse n'est pas évitée.		Danger – risque d'électrocution !
		Hz	Hertz (fréquence du secteur)
	AVERTISSEMENT ! Ce symbole avec ce signal important d'« Avertissement » indique un danger avec un risque moyen de blessures graves ou de mort si la situation dangereuse n'est pas évitée.	W	Watt
			Courant alternatif/tension alternative
	PRUDENCE ! Ce symbole avec ce signal important de « Prudence » indique un danger avec un risque faible de blessures légères à importantes si la situation dangereuse n'est pas évitée.		Courant continu/tension continue
			Symbole pour un produit de la classe de protection II
	ATTENTION ! Ce symbole avec la mention « Attention » indique un possible risque de dégâts matériels.		Utilisez le produit seulement à l'intérieur de locaux secs.
	REMARQUE : Ce symbole avec ce signal important de « Remarque » propose plus d'informations utiles.		Ne plongez jamais les pièces électriques du produit dans des liquides. Ne laissez jamais de liquides pénétrer dans les pièces électriques du produit.
	AVERTISSEMENT ! Risque d'incendie/ matières inflammables	CE	Le sigle CE confirme la conformité aux directives de l'UE applicables au produit.

TIREUSE À BIÈRE

● Introduction

Nous vous félicitons pour l'achat de votre nouveau produit. Vous avez opté pour un produit de grande qualité. Le mode d'emploi fait partie intégrante de ce produit. Il contient des indications importantes pour la sécurité, l'utilisation et la mise au rebut. Veuillez lire consciencieusement toutes les indications d'utilisation et de sécurité du produit. Ce produit doit uniquement être utilisé conformément aux instructions et dans les domaines d'application spécifiés. Lors d'une cession à tiers, veuillez également remettre tous les documents.

● Utilisation conforme aux prescriptions

Cette tireuse à bière pression (désignée ci-après « produit ») est destinée au soutirage et au refroidissement de la bière. Utilisez le produit uniquement avec des fûts sous pression de 5 litres disponibles dans le commerce, par ex. un fût sous pression de 5 litres de Heineken® (désigné ci-après « fût de bière »). Le produit est exclusivement destiné à un usage domestique ou d'autres applications privées.

Le produit convient seulement pour une utilisation à l'intérieur de locaux.

Ce produit n'est pas conçu à des fins commerciales. Toute autre utilisation est considérée comme non-conforme. Toute réclamation résultant d'une utilisation non conforme ou d'une modification non autorisée sur le produit est considérée comme nulle et non avenue.

● Contenu de l'emballage

- 1x Conteneur réfrigérant
- 1x Couvercle avec poignée
- 1x Tireuse
- 10x Tube de rallonge
- 1x Bac d'égouttage amovible
- 1x Cordon d'alimentation en courant continu 12 V
- 1x Cordon d'alimentation en courant alternatif avec fiche de secteur

● Accessoires requis

Les accessoires nécessaires ne sont pas inclus dans le contenu de l'emballage et doivent être achetés séparément.

- 1x Fût sous pression de 5 litres, disponible dans le commerce

Il faut ajouter :

- 1x Adaptateur pour fût
- 1x Raccordement pour fût

● Description des pièces

Avant de lire, dépliez la page des illustrations et familiarisez-vous avec toutes les fonctions du produit.

III. A

- 1 Tireuse
- 1a Boutons de verrouillage
- 2 Tube de rallonge
- 3 Bac d'égouttage amovible
- 4 Interrupteur **I/O** (courant alternatif marche/arrêt)
- 5 Enrouleur de câble
- 6 Sélecteur **AC/DC OFF/DC** (courant alternatif/courant continu sur arrêt/courant continu)
- 7 Voyant de contrôle marche/arrêt
- 8 Prise de courant continu
- 9 Prise de courant alternatif
- 10 Cordon d'alimentation en courant continu 12 V
- 11 Cordon d'alimentation en courant alternatif avec fiche de secteur
- 12 Pattes du bac d'égouttage
- 13 Conteneur réfrigérant
- 14 Affichage de la température **LED**
- 15 Évidement du conteneur
- 16 Couvercle avec poignée

III. B (« Accessoires requis »)

- 17 Adaptateur pour fût
- 18 Raccordement pour fût
- 19 Tube court
- 20 Bonde
- 21 Évidement du fût
- 22 Fût de bière
- 23 Poignée du fût

● Données techniques

Tension nominale

Courant alternatif : 220-240 V~, 50 Hz

Courant continu : 12 V ==

Puissance nominale

Courant alternatif : 60 W

Courant continu : 47 W

Dimensions

(l x P x H) : 340 x 530 x 495 mm

Classe de protection : II

Classe climatique : SN/N

Heineken® est une marque déposée de Heineken N.V.



Consignes de sécurité

AVANT D'UTILISER LE PRODUIT, FAMILIARISEZ-VOUS AVEC TOUTES LES CONSIGNES DE SÉCURITÉ ET LES INSTRUCTIONS CONCERNANT SON UTILISATION ! TRANSMETTEZ TOUS LES DOCUMENTS CONCERNANT LE PRODUIT LORSQUE VOUS LE DONNEZ À UN TIERS !

Dans le cas de dommages résultant du non-respect des instructions du mode d'emploi, le recours à la garantie est annulé ! Toute responsabilité est déclinée en cas de dommages consécutifs ! Aucune responsabilité n'est assumée en cas de dommages matériels ou de blessures résultant d'une utilisation inappropriée ou du non-respect des consignes de sécurité !

⚠ DANGER ! RISQUE MORTEL ET D'ACCIDENT POUR LES NOURRISSONS ET LES ENFANTS ! Les

matériaux d'emballage ne sont pas des jouets pour enfants. Prière de ne jamais laisser des enfants sans surveillance avec des matériaux d'emballage.

Les matériaux d'emballage représentent un risque d'étouffement. Les enfants sous-estiment souvent les dangers. Maintenez toujours les enfants hors de portée des matériaux d'emballage.

- Ce produit peut être utilisé par des enfants de plus de 8 ans et par des personnes ayant des capacités physiques, sensorielles ou mentales limitées ou ayant une expérience et des connaissances réduites, seulement s'ils sont surveillés ou s'ils ont reçu des instructions concernant l'utilisation en toute sécurité du produit et ont compris les risques encourus.
- Les enfants de 3 à 8 ans sont autorisés à charger et décharger le produit.
- Les enfants ne doivent pas jouer avec le produit.

- Le nettoyage et l'entretien réalisables par l'utilisateur ne doivent pas être effectués par des enfants sans surveillance.
- Ne laissez jamais les enfants monter à l'intérieur du produit.



AVERTISSEMENT !

Risque d'incendie/
matières inflammables

- Ce produit contient une mousse isolante en cyclopentane. Cette mousse est inflammable.
- Gardez les fentes d'aération libres de toute obstruction. Laissez un espace d'au moins 15 cm tout autour du produit.
- Le produit ne doit pas être exposé à la pluie.

⚠ AVERTISSEMENT ! Lors de l'installation du produit, veillez à ne pas coincer ou endommager le cordon d'alimentation.

⚠ AVERTISSEMENT ! Ne branchez pas de multiprises ou blocs d'alimentation portables au dos du produit.

- Si le cordon d'alimentation de ce produit est endommagé, il doit être remplacé par un cordon d'alimentation spécial, qui est disponible auprès du fabricant ou de son service après-ventes.
- Veuillez ne pas brancher ou débrancher le cordon d'alimentation avec les mains mouillées.
- Ne stockez pas de substances explosives dans ce produit, telles que des aérosols contenant des gaz propulseurs inflammables.
- Consultez les avertissements sur le fût de bière qui par ex. concernent la température et la pression maximales.

● **Préparation**

⚠ **ATTENTION ! Risque de dommages au produit !**

- Lorsque vous soulevez le produit, saisissez toujours le bord inférieur.
- N'exposez pas le produit au rayonnement solaire direct.
- Pour assurer une bonne ventilation, installez le produit de manière à ce qu'il y ait un écart d'au moins 15 cm tout autour du produit par rapport aux objets présents.
- N'exposez pas le produit au vent, aux éclaboussures ou aux gouttes d'eau.
- Ne couvrez pas le produit durant son fonctionnement.

ⓘ **REMARQUES :**

- Le produit est utilisé pour conserver la bière froide au frais. Vous pouvez également utiliser le produit pour refroidir de la bière chaude.
- Cependant, il faut beaucoup de temps pour le refroidissement. Avec une température ambiante de 25 °C, le produit peut mettre jusqu'à 48 heures pour refroidir la bière à une température entre 3 et 6 °C.
- Pour un refroidissement plus rapide : Achetez de la bière pré-réfrigérée ou déposez-la durant toute une nuit dans un réfrigérateur avant de l'utiliser.
- Laissez la bière refroidir suffisamment avant de la verser. Une bière qui est insuffisamment refroidie donne trop de mousse.
- Si le couvercle **16** est laissé ouvert durant une longue période, cela peut entraîner une augmentation considérable de la température dans le conteneur réfrigérant **13**.
- Nettoyez le produit (voir « Nettoyage et entretien »).
- Positionnez le produit sur une surface plane et stable.
- Positionner le bac d'égouttage amovible **3** : Placez la grille dans le bac d'égouttage. Poussez le bac d'égouttage sur les pattes du bac d'égouttage **12** (ill. C).

● Brancher et allumer/éteindre le produit

⚠ **AVERTISSEMENT ! Risque**

d'électrocution ! Veillez à ne jamais brancher le cordon d'alimentation en courant alternatif sur la prise de courant continu et vice versa.

- Le produit est équipé de 2 raccordements électriques séparés (ill. A) :
 - Prise de courant continu [8] pour un fonctionnement sur la prise d'alimentation d'une voiture.
 - Prise de courant alternatif [9] pour le raccordement sur une prise d'alimentation (courant alternatif).

Brancher sur une prise d'alimentation compatible (courant alternatif) et allumer/éteindre :

- Avant de raccorder le cordon d'alimentation : Positionnez le sélecteur **AC/DC OFF/DC** [6] sur **AC** (courant alternatif).
- Interrupteur **I/O** [4] sur **O**.
- Raccordez le cordon d'alimentation en courant alternatif [11] à la prise de courant alternatif [9].
- Branchez la fiche de secteur du cordon d'alimentation en courant alternatif [11] sur une prise murale compatible.
- Allumer le produit : Positionnez l'interrupteur **I/O** [4] sur **I**.
- Éteindre le produit : Positionnez l'interrupteur **I/O** [4] sur **O**.

Brancher sur la prise d'alimentation d'une voiture (courant continu) et allumer/éteindre :

- Avant de raccorder le cordon d'alimentation : Positionnez le sélecteur **AC/DC OFF/DC** [6] sur **DC OFF** (courant continu sur arrêt).
- Raccordez le cordon d'alimentation en courant continu [10] à une prise d'alimentation 12 V d'une voiture.
- Allumer le produit : Positionnez le sélecteur **AC/DC OFF/DC** sur **DC** (courant continu).
- Éteindre le produit : Positionnez le sélecteur **AC/DC OFF/DC** sur **DC OFF** (courant continu sur arrêt).
- Dès que le produit est allumé, le voyant de contrôle marche/arrêt [7] s'allume et l'affichage de la température **LED** [14] est activé.

● Refroidir de la bière

- Refroidir de la bière dans le produit :
 - Placez le fût de bière [22] fermé dans le conteneur réfrigérant [13].
 - Positionnez le fût de bière [22] de sorte que l'évidement du fût [21] s'aligne avec l'évidement du conteneur [15].
 - Alignez la tireuse [1] avec l'évidement du conteneur [15]. Vous n'avez pas besoin de raccorder la tireuse au fût de bière [22] si vous souhaitez uniquement refroidir la bière.
 - Placer le couvercle [16] sur le conteneur réfrigérant [13].
 - Allumez le produit (voir « Brancher et allumer/éteindre le produit »).
- L'affichage de la température **LED** [14] indique la température interne actuelle dans le conteneur réfrigérant [13].

● Préparer le produit et le fût de bière

i REMARQUE : Vous ne pouvez utiliser le produit qu'avec des fûts sous pression standard de 5 litres :

- Les fûts sous pression de 5 litres standard sont équipés d'un distributeur de CO₂ intégré avec la pression correcte. Le produit ne peut pas tirer de bière sans le distributeur CO₂ dans le fût.
- Les fûts sous pression de 5 litres standard sont fournis avec des pièces de raccordement qui sont nécessaires pour relier le fût de bière **22** au produit. Sans ces pièces de raccordement, le produit ne peut pas tirer de bière.

Monter le robinet unidirectionnel

- Le robinet unidirectionnel ne fait pas partie du contenu de l'emballage. Le montage du robinet unidirectionnel nécessite des pièces fournies avec le produit et des pièces fournies avec le fût de bière **22** (ill. B et D) :

Robinet unidirectionnel/pièces requises

Pièces pour fût de bière

- **17** Adaptateur pour fût
- **18** Raccordement pour fût

Pièce du produit

- **2** Tube de rallonge

- Retirez les matériaux d'emballage du fût de bière **22**.
- Entre le matériau d'emballage et le haut du fût de bière **22** se trouve un boîtier en plastique qui contient les pièces de raccordement suivantes :
 - **17** Adaptateur pour fût
 - **18** Raccordement pour fût prémonté
 - **19** Tube court
- Tirez le tube court **19**, s'il est présent, hors du raccordement pour fût **18**. Jetez le tube court (ill. D).

- Poussez un tube de rallonge **2** dans le raccordement pour fût **18** (ill. D). Positionnez le tube de rallonge de sorte que sa sortie pointe vers le bas.
- Introduisez le raccordement pour fût **18** dans l'adaptateur pour fût **17** (ill. E) :
 - Poussez la poignée de l'adaptateur pour fût **17** vers l'arrière.
 - Faites glisser la broche du raccordement pour fût **18** au travers de l'adaptateur pour fût **17**.
 - Poussez la poignée de l'adaptateur pour fût **17** vers le haut.
- Le robinet unidirectionnel est complètement monté.

Raccorder un fût de bière

i REMARQUES :

- Si le fût de bière **22** a été récemment déplacé : Laissez reposer la bière avant de raccorder le fût de bière au produit.
 - Dès que le fût de bière **22** est ouvert, il ne doit pas rester dans le produit plus de 5 heures.
 - Placez le fût de bière **22** dans le conteneur réfrigérant **13**. Positionnez le fût de bière de sorte que l'évidement du fût **21** s'aligne avec l'évidement du conteneur **15** (ill. F).
 - Positionnez le robinet unidirectionnel monté de manière à ce que la broche du raccordement pour fût **18** soit au-dessus de la bonde **20** et que le tube de rallonge **2** s'insère parfaitement dans l'évidement du conteneur **15** (ill. F).
 - Appuyez sur le raccordement pour fût **18** vers le bas de sorte que la broche sur le raccordement pour fût perce la bonde **20**.
- i REMARQUE :** Dès que la broche perce la bonde, une petite quantité de bière jaillit du robinet unidirectionnel.

- Fixer la tireuse **1** sur le fût de bière **22** (ill. G) :
 - Maintenez enfoncés les boutons de verrouillage **1a** sur la tireuse **1**.
 - Alignez la tireuse **1** avec le robinet unidirectionnel. Si l'alignement est correctement réalisé, la poignée de l'adaptateur pour fût **17** dépasse de la tireuse **1**.
 - Appuyez sur la tireuse **1** vers le bas jusqu'à ce qu'elle s'enclenche dans la poignée du fût **23**.
 - Relâchez les boutons de verrouillage **1a** de la tireuse **1**.
- Placez le couvercle **16** sur le conteneur réfrigérant **13** (ill. H).

● **Fonctionnement**

- Raccordez un fût de bière **22** (voir « Raccorder un fût de bière »).
- Allumez le produit (voir « Brancher et allumer/éteindre le produit »).
- Tenez un verre à un angle d'environ 45° sous la tireuse **1**.
- Ouvrir la tireuse : Tirez la poignée de la tireuse **1** d'un mouvement rapide d'env. 90° (ill. I).
- Fermer la tireuse : Lâchez la poignée de la tireuse **1**. La poignée revient automatiquement à sa position de départ.
- Remplacer le fût de bière **22** :
 - Éteignez le produit (voir « Brancher et allumer/éteindre le produit »).
 - Débranchez le produit de l'alimentation électrique.
 - Enlevez le couvercle **16**.
 - Maintenez enfoncés les boutons de verrouillage **1a** de la tireuse **1**. Enlevez la tireuse du conteneur réfrigérant **13**.
 - Retirez le tube de rallonge **2** du robinet unidirectionnel.

- Sortez le fût de bière **22** du conteneur réfrigérant **13**.
 - Montez un nouveau robinet unidirectionnel avec l'adaptateur pour fût **17** et le raccordement pour fût **18** du nouveau fût de bière **22** (voir « Monter le robinet unidirectionnel »).
 - Raccordez le nouveau fût de bière **22** au produit (voir « Raccorder un fût de bière »).
- Après utilisation, ne laissez aucun fût de bière **22** ouvert et non réfrigéré dans le produit.

● **Nettoyage et entretien**

⚠ AVERTISSEMENT ! Risque d'électrocution ! Avant de nettoyer le produit, éteignez-le (voir « Brancher et allumer/éteindre le produit ») et débranchez le produit de l'alimentation électrique.

⚠ ATTENTION ! Risque de dommages au produit !

- Ne laissez pas d'eau ou d'autres liquides pénétrer dans le conteneur réfrigérant **13**.
- Ne mettez aucune pièce du produit dans le lave-vaisselle.
- Ne plongez pas le produit dans de l'eau ou tout autre liquide.
- Pour nettoyer le produit, n'utilisez pas de produits nettoyants ou désinfectants chimiques, corrosifs, abrasifs ou autres produits agressifs, car ils peuvent endommager la surface du produit.
- Nettoyez régulièrement les surfaces en contact avec les aliments et les systèmes de drainage accessibles.

Nettoyer le produit et le tube de rallonge

- Après chaque utilisation : Nettoyez toutes les pièces du produit.
- Nettoyage du tube de rallonge [2] : À rincer à l'eau claire. Essuyez le tube de rallonge à l'aide d'un chiffon sec.
- Nettoyage de toutes les autres pièces : Essuyez-les avec un chiffon légèrement humide. Utilisez si besoin un produit de nettoyage doux.
- Lorsque les tubes de rallonge [2] sont usagés, les pièces détachées sont disponibles sur : www.optimex-shop.com

● **Rangement**

- Nettoyez le produit (voir « Nettoyage et entretien ») et laissez-le sécher avant de le ranger.
- Rangez le produit dans son emballage d'origine.
- Roulez les cordons d'alimentation [10] [11] dans l'enrouleur de câble [5].
- Conservez le produit dans un endroit propre, sec et sûr, hors de la portée des enfants.

● Dépannage

Erreur	Cause possible	Action
Le produit ne distribue pas de bière.	Le tube de rallonge 2 n'est pas correctement raccordé.	Raccordez correctement le tube de rallonge 2 (voir « Monter le robinet unidirectionnel »).
	Le fût de bière 22 est vide.	Placez un autre fût de bière 22 dans le produit (voir « Raccorder un fût de bière »).
Le produit génère trop de mousse.	La bière est trop chaude.	Refroidissez la bière entre 3 et 6 °C (voir « Refroidir de la bière »).
	Le fût de bière 22 a été récemment secoué (par ex. pendant le transport).	Laissez reposer la bière pendant un moment.
	Le fût de bière 22 est presque vide.	Placez un nouveau fût de bière 22 dans le produit.
	La bière n'est pas tirée correctement.	Tirez rapidement la poignée de la tireuse 1 jusqu'en bas. Modifiez votre méthode de soutirage (voir « Fonctionnement »).
Le produit laisse couler la bière trop lentement.	Le tube de rallonge 2 est endommagé.	Remplacez le tube de rallonge 2 . Si vous n'avez plus de tubes de rallonge, une pièce de rechange est disponible sur le site de Lidl : www.optimex-shop.com

● Mise au rebut

L'emballage se compose de matières recyclables pouvant être mises au rebut dans les déchetteries locales.

Ce produit contient une mousse isolante en cyclopentane qui est inflammable. À la fin de la durée de vie du produit, il doit être recyclé dans un endroit approprié. En cas de doute, contactez votre centre déchèterie.



Veillez respecter l'identification des matériaux d'emballage pour le tri sélectif, ils sont identifiés avec des abréviations (a) et des chiffres (b) ayant la signification suivante : 1-7 : plastiques / 20-22 : papiers et cartons / 80-98 : matériaux composite.



Le produit et les matériaux d'emballage sont recyclables, mettez-les au rebut séparément pour un meilleur traitement des déchets.

Le logo Triman n'est valable qu'en France.



Votre mairie ou votre municipalité vous renseigneront sur les possibilités de mise au rebut des produits usagés.



Afin de contribuer à la protection de l'environnement, veuillez ne pas jeter votre produit usagé dans les ordures ménagères, mais éliminez-le de manière appropriée. Pour obtenir des renseignements concernant les points de collecte et leurs horaires d'ouverture, vous pouvez contacter votre municipalité.

● Garantie

Article L217-16 du Code de la consommation

Lorsque l'acheteur demande au vendeur, pendant le cours de la garantie commerciale qui lui a été consentie lors de l'acquisition ou de la réparation d'un bien meuble, une remise en état couverte par la garantie, toute période d'immobilisation d'au moins sept jours vient s'ajouter à la durée de la garantie qui restait à courir. Cette période court à compter de la demande d'intervention de l'acheteur ou de la mise à disposition pour réparation du bien en cause, si cette mise à disposition est postérieure à la demande d'intervention.

Indépendamment de la garantie commerciale souscrite, le vendeur reste tenu des défauts de conformité du bien et des vices rédhibitoires dans les conditions prévues aux articles L217-4 à L217-13 du Code de la consommation et aux articles 1641 à 1648 et 2232 du Code Civil.

Article L217-4 du Code de la consommation

Le vendeur livre un bien conforme au contrat et répond des défauts de conformité existant lors de la délivrance.

Il répond également des défauts de conformité résultant de l'emballage, des instructions de montage ou de l'installation lorsque celle-ci a été mise à sa charge par le contrat ou a été réalisée sous sa responsabilité.

Article L217-5 du Code de la consommation

Le bien est conforme au contrat :

- 1° S'il est propre à l'usage habituellement attendu d'un bien semblable et, le cas échéant :
 - s'il correspond à la description donnée par le vendeur et possède les qualités que celui-ci a présentées à l'acheteur sous forme d'échantillon ou de modèle ;
 - s'il présente les qualités qu'un acheteur peut légitimement attendre eu égard aux déclarations publiques faites par le vendeur, par le producteur ou par son représentant, notamment dans la publicité ou l'étiquetage ;
- 2° Ou s'il présente les caractéristiques définies d'un commun accord par les parties ou être propre à tout usage spécial recherché par l'acheteur, porté à la connaissance du vendeur et que ce dernier a accepté.

Article L217-12 du Code de la consommation

L'action résultant du défaut de conformité se prescrit par deux ans à compter de la délivrance du bien.

Article 1641 du Code civil

Le vendeur est tenu de la garantie à raison des défauts cachés de la chose vendue qui la rendent impropre à l'usage auquel on la destine, ou qui diminuent tellement cet usage que l'acheteur ne l'aurait pas acquise, ou n'en aurait donné qu'un moindre prix, s'il les avait connus.

Article 1648 1er alinéa du Code civil

L'action résultant des vices rédhibitoires doit être intentée par l'acquéreur dans un délai de deux ans à compter de la découverte du vice.

Les pièces détachées indispensables à l'utilisation du produit sont disponibles pendant la durée de la garantie du produit.

Le produit a été fabriqué selon des critères de qualité stricts et contrôlé consciencieusement avant sa livraison. En cas de défaillance, vous êtes en droit de retourner ce produit au vendeur. La présente garantie ne constitue pas une restriction de vos droits légaux.

Ce produit bénéficie d'une garantie de 3 ans à compter de sa date d'achat. La durée de garantie débute à la date d'achat. Veuillez conserver le ticket de caisse original. Il fera office de preuve d'achat.

Si un problème matériel ou de fabrication devait survenir dans 3 ans suivant la date d'achat de ce produit, nous assurons à notre discrétion la réparation ou le remplacement du produit sans frais supplémentaires. La garantie prend fin si le produit est endommagé suite à une utilisation inappropriée ou à un entretien défaillant.

La garantie couvre les vices matériels et de fabrication. Cette garantie ne s'étend ni aux pièces du produit soumises à une usure normale (p. ex. des piles) et qui, par conséquent, peuvent être considérées comme des pièces d'usure, ni aux dommages sur des composants fragiles, comme des interrupteurs, des batteries ou des éléments fabriqués en verre.

● Faire valoir sa garantie

Pour garantir la rapidité d'exécution de la procédure de garantie, veuillez respecter les indications suivantes :

Veuillez conserver le ticket de caisse et la référence du produit (IAN 388936_2107) à titre de preuve d'achat pour toute demande.

Le numéro de référence de l'article est indiqué sur la plaque d'identification, gravé sur la page de titre de votre manuel (en bas à gauche) ou sur un autocollant apposé sur la face arrière ou inférieure du produit.

En cas de dysfonctionnement du produit, ou de tout autre défaut, contactez en premier lieu le service après-vente par téléphone ou par e-mail aux coordonnées indiquées ci-dessous.

Vous pouvez alors envoyer franco de port tout produit considéré comme défectueux au service clientèle indiqué, accompagné de la preuve d'achat (ticket de caisse) et d'une description écrite du défaut avec mention de sa date d'apparition.

● Service après-vente

FR Service après-vente France
Tél.: 0800904879
E-Mail: owim@lidl.fr















BE Service après-vente Belgique
Tél.: 080071011
Tél.: 80023970 (Luxembourg)
E-Mail: owim@lidl.be



Gebruikte waarschuwingen en symbolen	Pagina	43
Inleiding	Pagina	44
Beoogd gebruik	Pagina	44
Levering	Pagina	44
Benodigde accessoires	Pagina	44
Onderdelenbeschrijving	Pagina	44
Technische gegevens	Pagina	45
Veiligheidstips	Pagina	45
Vorbereiding	Pagina	47
Het product aansluiten en in/uitschakelen	Pagina	48
Bier koelen	Pagina	48
Bereid het product en het biervat voor	Pagina	49
Bediening	Pagina	50
Reiniging en onderhoud	Pagina	50
Opbergen	Pagina	51
Probleemoplossing	Pagina	52
Afvoer	Pagina	52
Garantie	Pagina	53
Afwikkeling in geval van garantie	Pagina	53
Service	Pagina	53

Gebruikte waarschuwingen en symbolen

In deze gebruiksaanwijzing en op de verpakking worden de volgende waarschuwingen gebruikt:

	Lees de gebruikershandleiding.		Geschikt voor levensmiddelen Dit product heeft geen negatieve invloed op smaak of geur.
	GEVAAR! Dit symbool met de aanduiding "Gevaar" duidt op een groot risico op gevaar dat, indien niet vermeden, zware verwondingen of de dood tot gevolg kan hebben.		Gevaar - Kans op elektrische schokken!
		Hz	Hertz (netfrequentie)
	WAARSCHUWING! Dit symbool met de aanduiding "Waarschuwing" betekent een middelmatig risico op gevaar dat, indien niet vermeden, zware verwondingen of de dood tot gevolg kan hebben.	W	Watt
			Wisselstroom/-spanning
	VOORZICHTIG! Dit symbool met de aanduiding "Voorzichtig" duidt op een klein risico op gevaar dat, indien niet vermeden, kan leiden tot kleine of middelgrote verwondingen.		Gelijkstroom/-spanning
			Symbool voor een product uit beschermingsklasse II
	OPGELET! Dit symbool met de aanduiding "Opgelet" geeft aan dat er mogelijk gevaar bestaat op materiële schade.		Gebruik het product alleen in droge binnenruimtes.
	TIP: Dit symbool met de aanduiding "Tip" duidt op verdere nuttige informatie.		Dompel de motoreenheid van het product niet onder in vloeistoffen. Zorg ervoor dat er geen vloeistoffen in het product binnendringen.
	WAARSCHUWING! Brandgevaar/brandbare materialen	CE	Het CE-teken bevestigt dat het product voldoet aan de betreffende EU-richtlijnen.

BIERTAP

● Inleiding

Hartelijk gefeliciteerd met de aankoop van uw nieuwe product. U heeft voor een hoogwaardig product gekozen. De gebruiksaanwijzing is een deel van het product. Deze bevat belangrijke aanwijzingen voor veiligheid, gebruik en verwijdering. Maakt U zich voor de ingebruikname van het product met alle bedienings- en veiligheidsvoorschriften vertrouwd. Gebruik het product alleen zoals beschreven en voor de aangegeven toepassingsgebieden. Overhandig alle documenten bij doorgifte van het product aan derden.

● Beoogd gebruik

Deze biertap (hierna "product") is bedoeld voor het tappen en koelen van bier. Gebruik het product alleen met in de handel verkrijgbare drukvaten van 5 liter, b.v. met 5 liter drukvaten van Heineken® (hierna te noemen "biervat"). Het product is uitsluitend bestemd voor particulier gebruik en soortgelijke toepassingen.

Het product is geschikt voor gebruik binnenshuis. Dit product is niet bestemd voor commercieel gebruik.

Ieder ander gebruik geldt als onreglementair. Eventuele claims die voortvloeien uit oneigenlijk gebruik of ongeoorloofde wijziging van het product worden geacht niet gerechtvaardigd te zijn.

● Levering

- 1x Koelreservoir
- 1x Deksel met handvat
- 1x Tapeenheid
- 10x Verlengbuis
- 1x Verwijderbare lekbak
- 1x 12 V gelijkstroom-aansluitkabel
- 1x Wisselstroom-aansluitkabel met netstekker

● Benodigde accessoires

De benodigde accessoires zijn niet bij de levering inbegrepen en moeten apart worden aangeschaft.

1x In de handel verkrijgbaar 5-liter drukvat

Deze omvatten:

- 1x Vatadapter
- 1x Vataansluiting

● Onderdelenbeschrijving

Sla, voordat u verder leest, de bladzijde met afbeeldingen open en maak uzelf met alle functies van het product vertrouwd.

Afb. A

- 1 Tapeenheid
- 1a Vergrendeltoetsen
- 2 Verlengbuis
- 3 Verwijderbare lekbak
- 4 I/O schakelaar (wisselstroom aan/uit)
- 5 Kabelhaspel
- 6 AC/DC OFF/DC keuzeschakelaar (wisselstroom/gelijkstroom uit/gelijkstroom)
- 7 Controlelampje aan/uit
- 8 Gelijkstroom-aansluiting
- 9 Wisselstroom-aansluiting
- 10 12 V gelijkstroom-aansluitkabel
- 11 Wisselstroom-aansluitkabel met netstekker
- 12 Aansluitingen voor lekbak
- 13 Koelreservoir
- 14 LED temperatuurweergave
- 15 Uitsparing in het reservoir
- 16 Deksel met handvat

Afb. B ("Benodigde accessoires")

- 17 Vatadapter
- 18 Vataansluiting
- 19 Korte buis
- 20 Spongat
- 21 Vatuitsparing
- 22 Biervat
- 23 Handvat vat

● Technische gegevens

Nominale spanning

Wisselstroom: 220-240 V~, 50 Hz

Gelijkstroom: 12 V==

Nominaal vermogen

Wisselstroom: 60 W

Gelijkstroom: 47 W

Afmetingen

(B x D x H): 340 x 530 x 495 mm

Beschermingsklasse: II

Klimaatklasse: SN/N

Heineken® is een geregistreerd handelsmerk van Heineken NV.



Veiligheidstips

**MAAK U VOOR HET
GEBRUIK VAN HET PRODUCT
VERTROUWD MET ALLE
VEILIGHEIDSTIPS EN
GEBRUIKSAANWIJZINGEN!
ALS U DIT PRODUCT AAN
IEMAND ANDERS DOORGEeft,
GEEF DAN OOK ALLE
DOCUMENTATIE MEE!**

In geval van schade als gevolg van het niet naleven van deze gebruiksaanwijzing vervalt uw aanspraak op garantie! Wij aanvaarden geen aansprakelijkheid voor gevolgschade! Er wordt geen aansprakelijkheid aanvaard voor materiële schade of persoonlijk letsel, die ontstaan als gevolg van ondeskundig gebruik of het niet opvolgen van de veiligheidsaanwijzingen!

⚠ GEVAAR! LEVENSGEVAAR EN GEVAAR VOOR ONGEVALLEN VOOR (KLEINE) KINDEREN!

Verpakkingsmaterialen zijn geen kinderspeelgoed. Laat kinderen nooit zonder toezicht achter met het verpakkingsmateriaal.

Gevaar voor verstikking door het verpakkingsmateriaal. Kinderen onderschatten gevaren vaak. Houd kinderen altijd uit de buurt van het verpakkingsmateriaal.

- Dit product mag door kinderen vanaf 8 jaar alsmede door personen met verminderde fysieke, sensorische of geestelijke vermogens of gebrek aan ervaring en kennis, indien zij onder toezicht staan of instructies hebben gekregen over het veilig gebruik van het product en de gevaren ervan begrijpen.
- Kinderen van 3 tot 8 jaar mogen het product in- en uitladen.
- Kinderen mogen niet met het product spelen.

- Reiniging en onderhoud door de gebruiker mogen niet door kinderen worden uitgevoerd, tenzij ze onder toezicht staan.
- Laat kinderen nooit in het product klimmen.



WAARSCHUWING!

Brandgevaar/brandbare materialen

- Dit product bevat isolatieschuim gemaakt van cyclopentaan. Dit schuim is ontvlambaar.
- Houd de ventilatieopeningen vrij van obstakels. Laat aan alle kanten van het product een ruimte van ten minste 15 cm vrij.
- Het product mag niet worden blootgesteld aan regen.

⚠ WAARSCHUWING! Let op dat bedrading ook bij het indraaien van een bout niet afgeklemd wordt of kan beschadigen.

⚠ WAARSCHUWING! Sluit niet meerdere stopcontacten of draagbare stroomadapters aan op de achterkant van het product.

- Als een van de aansluitkabels van dit product beschadigd is, moet deze worden vervangen door een speciale aansluitkabel die verkrijgbaar is bij de fabrikant of zijn klantenservice.
- Verbind of ontkoppel de aansluitkabel niet met natte handen.
- Bewaar geen explosieve stoffen in dit product, zoals spuitbussen met brandbare drijfgassen.
- Neem de waarschuwingen op het biervat in acht, b.v. betreffende maximum temperatuur en druk.

● **Vorbereitung**

⚠ **OPGELET! Risico op schade aan het product!**

- Pak bij het optillen van het product altijd de onderkant vast.
- Stel het product niet bloot aan direct zonlicht.
- Voor een goede ventilatie dient u het product zo te plaatsen dat er aan alle zijden een afstand van ten minste 15 cm is tot het dichtstbijzijnde voorwerp.
- Stel het product niet bloot aan wind, opspattend of druppelend water.
- Dek het product niet af als het in gebruik is.

📄 **TIPS:**

- Het product wordt gebruikt om koud bier koel te houden. U kunt het product ook gebruiken om warm bier af te koelen.
- Het afkoelen duurt lang. Bij een omgevingstemperatuur van 25 °C, kan het product tot 48 uur nodig hebben om het bier af te koelen tot een temperatuur tussen 3 en 6 °C.
- Voor een snellere koeling: Koop gekoeld bier of zet het een nacht in de koelkast voordat u het gebruikt.
- Laat het bier voldoende afkoelen voordat u het schenkt. Onvoldoende gekoeld bier zorgt voor te veel schuim.
- Als het deksel **16** langere tijd open staat, kan dit leiden tot een aanzienlijke temperatuurstijging in het koelreservoir **13**.
- Reinig het product (zie "Reiniging en onderhoud").
- Plaats het product altijd op een stabiele, vlakke ondergrond.
- Sluit de verwijderbare lekbak **3** aan: Plaats het rooster in de lekbak. Schuif de lekbak over de aansluitingen van de lekbak **12** (afb. C).

● Het product aansluiten en in/uitschakelen

⚠ WAARSCHUWING! Risico voor elektrische schokken! Sluit de wisselstroom-aansluitkabel nooit aan op de gelijkstroom-aansluiting en omgekeerd.

- Het product is uitgerust met 2 aparte stroomaansluitingen (afb. A):
 - Gelijkstroom-aansluiting **8** voor bediening via een auto-stopcontact.
 - Wisselstroom-aansluiting **9** voor aansluiting op een stopcontact (wisselstroom).

Aansluiten op een geschikt stopcontact (wisselstroom) en in/uitschakelen:

- Vóór het aansluiten van het aansluitsnoer: Zet de **AC/DC OFF/DC** keuzeschakelaar **6** op **AC** (wisselstroom).
- Zet **I/O** schakelaar **4** op **O**.
- Sluit de wisselstroom-aansluitkabel **11** aan op de wisselstroom-aansluiting **9**.
- Sluit de netstekker van de wisselstroom-aansluitkabel **11** aan op een geschikt stopcontact.
- Het product inschakelen: Zet de **I/O** schakelaar **4** op **I**.
- Het product uitschakelen: Zet de **I/O** schakelaar **4** op **O**.

Aansluiten op een auto-stopcontact (Gelijkstroom) en in/uitschakelen:

- Vóór het aansluiten van het aansluitsnoer: Zet de **AC/DC OFF/DC** keuzeschakelaar **6** op **DC OFF** (gelijkstroom uit).
- Sluit de gelijkstroom-aansluitkabel **10** aan op een 12 V auto-stopcontact.
- Het product inschakelen: Zet de **AC/DC OFF/DC** keuzeschakelaar op **DC** (gelijkstroom).
- Het product uitschakelen: Zet de **AC/DC OFF/DC** keuzeschakelaar op **DC OFF** (gelijkstroom uit).
- Zodra het product wordt ingeschakeld, gaat het aan/uit-controlelampje **7** branden en schakelt de **LED** temperatuurweergave **14** in.

● Bier koelen

- Koel het bier in het product:
 - Plaats het gesloten biervat **22** in het koelreservoir **13**.
 - Plaats het biervat **22** zo dat de vatuitsparing **21** op één lijn ligt met de uitsparing in het reservoir **15**.
 - Lijn de tapeenheid **1** met de uitsparing in het reservoir **15** uit. U hoeft de tapeenheid hiervoor niet op het biervat **22** aan te sluiten als u alleen het bier koelt.
 - Plaats het deksel **16** op het koelreservoir **13**.
 - Schakel het product in (zie "Het product aansluiten en in/uitschakelen").
- Het **LED** temperatuurweergave **14** geeft de actuele binnentemperatuur in het koelreservoir **13** weer.

● Bereid het product en het biervat voor

- i TIP:** U kunt het product alleen gebruiken met in de handel verkrijgbare 5-liter drukvaten:
- In de handel verkrijgbare 5 liter drukvaten hebben een ingebouwde CO₂-Dispenser die met de juiste druk is voorzien. Zonder de CO₂-Dispenser in het vat, kan het product geen bier tappen.
 - In de handel verkrijgbare 5 liter drukvaten worden geleverd met aansluitdelen die nodig zijn om het biervat **22** op het product aan te sluiten. Zonder deze verbindingdelen kan het product geen bier tappen.

Montage eenwegstapkraan

- De eenwegstapkraan maakt geen deel uit van de levering. Voor de montage van de eenwegstapkraan zijn onderdelen nodig die bij het product worden geleverd en onderdelen die bij het biervat **22** worden geleverd (afb. B en D):

Eenwegstapkraan/benodigde onderdelen

- | | |
|--------------------|----------------------------|
| Onderdelen biervat | ■ 17 Vatadapter |
| | ■ 18 Vataansluiting |
| Product-onderdeel | ■ 2 Verlengbuis |
- Verwijder het verpakkingsmateriaal van het biervat **22**.
 - Tussen het verpakkingsmateriaal en de bovenzijde van het biervat **22** bevindt zich een kunststof behuizing met daarin de volgende aansluitdelen:
 - **17** Vatadapter
 - **18** Voorgemonteerde vataansluiting
 - **19** Korte buis
 - Trek de korte buis **19**, indien aanwezig, uit de vataansluiting **18**. Gooi de korte buis weg (afb. D).

- Duw een verlengbuis **2** in de vataansluiting **18** (afb. D). Plaats de verlengbuis zo dat de uitgang naar beneden wijst.
- Steek de vataansluiting **18** in de vatadapter **17** (afb. E):
 - Duw de hendel op de vatadapter **17** naar achteren.
 - Duw de pin van de vataansluiting **18** door de vatadapter **17**.
 - Duw de hendel op de vatadapter **17** naar boven.
- De eenwegstapkraan is volledig gemonteerd.

Biervat aansluiten

- i TIPS:**
- Als het biervat **22** onlangs is verplaatst: Laat het bier rusten alvorens het biervat op het product aan te sluiten.
 - Zodra het biervat **22** geopend is, mag het biervat niet langer dan 5 uur in het product blijven.
 - Plaats het gesloten biervat **22** in het koelreservoir **13**. Plaats het biervat zo dat de vatuitsparing **21** op één lijn ligt met de uitsparing in het reservoir **15** (afb. F).
 - Plaats de geïnstalleerde eenwegstapkraan zo dat de pin op de vataansluiting **18** over het spongat **20** zit en de verlengbuis **2** precies in de uitsparing in het reservoir **15** past (afb. F).
 - Druk de vataansluiting **18** naar beneden zodat de pin op de vataansluiting het spongat **20** doorboort.
- i TIP:** Zodra de pin het spongat doorboort, spuit er een klein beetje bier uit de eenwegstapkraan.

- Bevestig de tapeenheid **1** op het biervat **22** (afb. G):
 - Houd de vergrendeltoetsen **1a** op de tapeenheid **1** ingedrukt.
 - Lijn de tapeenheid **1** met de eenwegstapkraan uit. Als deze correct is uitgelijnd, steekt de handgreep van de vatadapter **17** door de tapeenheid **1**.
 - Druk de tapeenheid **1** naar beneden totdat de tapeenheid in de handgreep **23** van het vat vastklikt.
 - Laat de vergrendeltoetsen **1a** van de tapeenheid **1** los.
- Plaats het deksel **16** op het koelreservoir **13** (afb. H).

● **Bediening**

- Sluit het biervat **22** aan (zie "Biervat aansluiten").
- Schakel het product in (Zie "Het product aansluiten en in-/uitschakelen").
- Houd een glas onder een hoek van ca. 45° onder de tapeenheid **1**.
- Open de tapeenheid: Trek met een snelle beweging ongeveer 90° aan de greep op de tapeenheid **1** (afb. I).
- De tapeenheid sluiten: Laat de hendel op de tapeenheid los **1**. De handgreep zwenkt automatisch terug naar de uitgangspositie.
- Biervat **22** vervangen:
 - Schakel het product uit (zie "Het product aansluiten en in-/uitschakelen").
 - Koppel het product los van de stroomvoorziening.
 - Verwijder het batterijvakdeksel **16**.
 - Houd de vergrendeltoetsen **1a** van de tapeenheid **1** ingedrukt. Haal het biervat uit het koelreservoir **13**.
 - Verwijder de verlengbuis **2** uit de eenwegstapkraan.

- Haal het biervat **22** uit de koelreservoir **13**.
 - Monteer een nieuwe eenwegstapkraan met de vatadapter **17** en de vataansluiting **18** van het nieuwe biervat **22** (zie "Montage eenwegstapkraan").
 - Sluit het nieuwe biervat **22** aan op het product (zie "Biervat aansluiten").
- Laat na gebruik geen ongekoeld, geopend biervat **22** in het product achter.

● **Reiniging en onderhoud**

⚠ WAARSCHUWING! Risico voor elektrische schokken! Voordat u het product reinigt, schakelt u het uit (zie "Het product aansluiten en in-/uitschakelen") en koppel het product los van de stroomvoorziening.

⚠ OPGELET! Risico op schade aan het product!

- Giet geen water of andere vloeistoffen in het koelreservoir **13**.
- Reinig geen enkel onderdeel van het product in de vaatwasser.
- Dompel het product nooit onder in water of andere vloeistoffen.
- Gebruik geen chemische, bijtende, schurende of andere agressieve reiniging- of desinfectiemiddelen om het product te reinigen, aangezien deze het oppervlak van het product kunnen beschadigen.
- Reinig regelmatig voedselcontactoppervlakken en toegankelijke afvoersystemen.

Product en verlengbuis reinigen

- Na ieder gebruik: Reinig alle onderdelen van het product.
- Reiniging van de verlengbuis **2**: Met schoon water afspoelen. Veeg het product met een droge doek af.
- Reiniging van alle andere onderdelen: Veeg het raamwerk met een enigszins vochtige doek af. Gebruik indien nodig een beetje milde afwasmiddel.
- Wanneer de verlengbuizen **2** opgebruikt zijn, zijn reserveonderdelen verkrijgbaar op: www.optimex-shop.com

● Opbergen

- Reinig het product (zie "Reiniging en onderhoud") en laat het product drogen voordat u het opbergt.
- Bewaar het product in de originele verpakking.
- Wikkel het aansluitsnoer **10** **11** tegen de wijzers van de klok in op de kabelhaspel **5**.
- Bewaar het product op een droge, veilige plaats op, buiten het bereik van kinderen.

● Probleemoplossing

Foutmelding	Mogelijke oorzaak	Actie
Het product tapt geen bier.	De verlengbuis 2 is niet correct aangesloten.	Sluit de verlengbuis 2 correct aan (zie "Montage eenwegstapkraan").
	Het biervat 22 is leeg.	Plaats een nieuw biervat 22 in het product (zie "Biervat aansluiten").
Het product geeft te veel schuim.	Het bier is te warm.	Koel het bier tot 3 tot 6 °C (zie "Bier koelen").
	Het biervat 22 is recentelijk geschud (o.a. tijdens transport).	Laat het bier rusten.
	Het biervat 22 is leeg.	Plaats een nieuw biervat 22 in het product.
	Het bier wordt niet correct getapt.	Trek de hendel van de tapeenheid 1 snel helemaal naar beneden. Pas uw manier van tappen aan (zie "Bediening").
Het product tapt het bier te langzaam.	De verlengbuis 2 is beschadigd.	Vervang de verlengbuis 2 . Als de verlengbuizen op zijn, zijn er vervangers verkrijgbaar op de Lidl-website: www.optimex-shop.com

● Afvoer

De verpakking bestaat uit milieuvriendelijke grondstoffen die u via de plaatselijke recyclingcontainers kunt afvoeren. Dit product bevat isolatieschuim gemaakt van cyclopentaan, dat ontvlambaar is. Aan het einde van de levensduur van het product moet het bij een geschikte plaats worden verwijderd. Neem bij twijfel contact op met uw afvalverwerkingscentrum.



Neem de aanduiding van de verpakkingsmaterialen voor de afvalscheiding in acht. Deze zijn gemarkeerd met de afkortingen (a) en een cijfers (b) met de volgende betekenis: 1-7: kunststoffen / 20-22: papier en vezelplaten / 80-98: composietmaterialen.



Het product en de verpakkingsmaterialen zijn recyclebaar; verwijder deze afzonderlijk voor een betere afvalbehandeling. Het Triman-logo geldt alleen voor Frankrijk.



Informatie over de mogelijkheden om het uitgediende product na gebruik te verwijderen, verstrekt uw gemeentelijke overheid.



Gooi het afgedankte product omwille van het milieu niet weg via het huisvuil, maar geef het af bij het daarvoor bestemde depot of het gemeentelijke milieupark. Over afgifteplaatsen en hun openingstijden kunt u zich bij uw aangewezen instantie informeren.

● Garantie

Het product wordt volgens strenge kwaliteitsrichtlijnen zorgvuldig geproduceerd en voor levering grondig getest. In geval van schade aan het product kunt u rechtmatig beroep doen op de verkoper van het product. Deze wettelijke rechten worden door onze hierna vermelde garantie niet beperkt.

Op dit product verlenen wij 3 jaar garantie vanaf aankoopdatum. De garantieperiode start op de dag van aankoop. Bewaar de originele kassabon en het artikelnummer (IAN 388936_2107) als bewijs van aankoop.

Wanneer binnen 3 jaar na de aankoopdatum van dit product een materiaal- of productiefout optreedt, dan wordt het product door ons – naar onze keuze – gratis voor u gerepareerd of vervangen. Deze garantie komt te vervallen als het product beschadigd wordt, niet correct gebruikt of onderhouden wordt.

De garantie geldt voor materiaal- en productiefouten. Deze garantie is niet van toepassing op productonderdelen, die onderhevig zijn aan normale slijtage en hierdoor als aan slijtage onderhevige onderdelen gelden (bijv. batterijen) of voor beschadigingen aan breekbare onderdelen, zoals bijv. schakelaars, accu's of dergelijke onderdelen, die gemaakt zijn van glas.

● Afwikkeling in geval van garantie

Om een snelle afhandeling van uw reclamatie te waarborgen dient u de volgende instructies in acht te nemen:

Houd bij alle vragen alstublieft de kassabon en het artikelnummer (IAN 388936_2107) als bewijs van aankoop bij de hand.

Het artikelnummer vindt u op de typeplaat, ingegraveerd, op het titelblad van uw handleiding (linksonder) of als sticker op de achter- of onderzijde.

Wanneer er storingen in de werking of andere gebreken optreden, dient u eerst telefonisch of per e-mail contact met de onderstaande serviceafdeling op te nemen.

Een als defect geregistreerd product kunt u dan samen met uw aankoopbewijs (kassabon) en vermelding van de concrete schade alsmede het tijdstip van optreden voor u franco aan het u meegedeelde servicepunt verzenden.

● Service

(NL) Service Nederland
Tel.: 08000225537
E-Mail: owim@lidl.nl

(BE) Service België
Tel.: 080071011
Tel.: 80023970 (Luxemburg)
E-Mail: owim@lidl.be



Używane ostrzeżenia i symbole	Strona	55
Wstęp	Strona	56
Używać zgodnie z przeznaczeniem	Strona	56
Zakres dostawy	Strona	56
Niezbędne akcesoria	Strona	56
Opis części	Strona	56
Dane techniczne	Strona	57
Instrukcje bezpieczeństwa	Strona	57
Przygotowanie	Strona	59
Podłączanie produktu oraz włączanie i wyłączanie	Strona	60
Chłodzenie piwa	Strona	60
Przygotowanie produktu i beczki piwa	Strona	61
Obsługa	Strona	62
Czyszczenie i konserwacja	Strona	62
Przechowywanie	Strona	63
Usuwanie usterek	Strona	64
Utylizacja	Strona	64
Gwarancja	Strona	65
Sposób postępowania w przypadku naprawy gwarancyjnej	Strona	65
Serwis	Strona	65

Używane ostrzeżenia i symbole

W tej instrukcji i na opakowaniu używane są poniższe ostrzeżenia:

	Przeczytać instrukcję obsługi.		Bezpieczna żywność Ten produkt nie ma negatywnego wpływu na smak lub zapach.
	NIEBEZPIECZEŃSTWO! Ten symbol ze słowem „Niebezpieczeństwo” wskazuje na zagrożenie o wysokim stopniu ryzyka, które, jeśli się go nie uniknie, spowoduje śmierć lub poważne obrażenia.		Niebezpieczeństwo – ryzyko porażenia prądem!
		Hz	Herc (częstotliwość sieciowa)
	OSTRZEŻENIE! Ten symbol ze słowem „Ostrzeżenie” wskazuje na zagrożenie o średnim stopniu ryzyka, które, jeśli się go nie uniknie, spowoduje śmierć lub poważne obrażenia.	W	Wat
			Prąd przemienny/napięcie przemiennie
	OSTROŻNIE! Ten symbol ze słowem „Ostrożnie” wskazuje na zagrożenie o niskim stopniu ryzyka, które, jeśli się go nie uniknie, spowoduje małe lub umiarkowane obrażenia.		Stały prąd/napięcie
			Symbol dla produktu ze stopniem ochrony II
	UWAGA! Ten symbol ze słowem ostrzegawczym „Uwaga” wskazuje na możliwość uszkodzenia mienia.		Produkt stosować tylko w pomieszczeniach suchych.
	RADA: Ten symbol ze słowem „Rada” zawiera dalsze użyteczne informacje.		Nie zanurzać elektrycznych części produktu w płynach. Nie pozwalać, aby płyny dostały się do części elektrycznych produktu.
	OSTRZEŻENIE! Zagrożenie pożarowe / Materiały łatwopalne	CE	Znak CE potwierdza zgodność z dyrektywami UE mającymi zastosowanie do produktu.

DYSTRYBUTOR DO PIWA

● Wstęp

Gratulujemy Państwu zakupu nowego produktu. Tym samym zdecydowali się Państwo na zakup produktu wysokiej jakości. Instrukcja obsługi jest częścią tego produktu. Zawiera ona ważne wskazówki dotyczące bezpieczeństwa, użytkowania i utylizacji. Przed pierwszym użyciem produktu należy zapoznać się ze wszystkimi wskazówkami dotyczącymi obsługi i bezpieczeństwa. Używać produktu wyłącznie zgodnie z jego poniżej opisanym przeznaczeniem. W przypadku przekazania produktu innej osobie należy dołączyć do niego całą jego dokumentację.

● Używać zgodnie z przeznaczeniem

Ten dystrybutor do piwa (zwany dalej „produktem”) jest przeznaczony do nalewania i chłodzenia piwa. Produkt należy stosować wyłącznie z dostępnymi w handlu beczkami ciśnieniowymi o pojemności 5 litrów, np. z 5-litrowymi beczkami ciśnieniowymi firmy Heineken® (zwanymi dalej „beczkami piwa”). Produkt przeznaczony jest wyłącznie do użytku prywatnego i podobnych zastosowań. Produkt przeznaczony jest wyłącznie do użytku w pomieszczeniach. Produkt nie jest przeznaczony do użytku komercyjnego. Każde inne użycie jest uważane za niewłaściwe. Wszelkie roszczenia wynikające z niewłaściwego użytkowania lub nieautoryzowanej modyfikacji produktu uważa się za nieuzasadnione.

● Zakres dostawy

- 1x Pojemnik chłodzący
- 1x Pokrywa z uchwytem
- 1x Kranik
- 10x Przedłużka rurowa
- 1x Wyjmowana tacka ociekowa
- 1x Kabel zasilania prądem stałym 12 V
- 1x Kabel zasilania prądem przemiennym z wtyczką sieciową

● Niezbędne akcesoria

Wymagane akcesoria nie wchodzą w zakres dostawy i należy je zakupić osobno.

- 1x Standardowa 5-litrowa beczka ciśnieniowa

Zawiera:

- 1x Przejęciówka beczki
- 1x Złącze beczki

● Opis części

Przed przeczytaniem rozłożyć stronę z rysunkami i zapoznać się ze wszystkimi funkcjami produktu.

Rys. A

- 1 Kranik
- 1a Przyciski blokady
- 2 Przedłużka rurowa
- 3 Wyjmowana tacka ociekowa
- 4 Przełącznik I/O (przełącznik prądu przemiennego)
- 5 Uchwyt na kabel zasilania
- 6 Selektor **AC/DC OFF/DC** (prąd przemienny lub stały; prąd stały wyłączony; prąd stały)
- 7 Kontrolka zasilania
- 8 Złącze prądu stałego
- 9 Złącze prądu przemiennego
- 10 Kabel zasilania prądem stałym 12 V
- 11 Kabel zasilania prądem przemiennym z wtyczką sieciową
- 12 Złącze tacki ociekowej
- 13 Pojemnik chłodzący
- 14 Wyświetlacz **LED** temperatury
- 15 Przelew pojemnika
- 16 Pokrywa z uchwytem

Rys. B („Niezbędne akcesoria“)

- 17 Przejęciówka beczki
- 18 Złącze beczki
- 19 Rurka krótka
- 20 Zaczopowany otwór
- 21 Przelew beczki
- 22 Beczka piwa
- 23 Uchwyt beczki

● Dane techniczne

Napięcie znamionowe	
Prąd przemienny:	220–240 V~, 50 Hz
Prąd stały:	12 V ==
Moc znamionowa	
Prąd przemienny:	60 W
Prąd stały:	47 W
Wymiary	
(szer. x gł. x wys.):	340 x 530 x 495 mm
Klasa ochrony:	II
Klasa klimatyczna:	SN/N

Heineken® to zastrzeżony znak towarowy firmy Heineken N.V.



Instrukcje bezpieczeństwa

**PRZED ROZPOCZĘCIEM
UŻYWANIA PRODUKTU
ZAPOZNAĆ SIĘ ZE
WSZYSTKIMI INSTRUKCJAMI
BEZPIECZEŃSTWA I
INSTRUKCJĄ OBSŁUGI!
PRZEKAZUJĄC PRODUKT
INNYM OSOBOM, NALEŻY
DOŁĄCZYĆ WSZYSTKIE
DOKUMENTY!**

Uszkodzenia powstałe w wyniku nieprzestrzegania niniejszej instrukcji obsługi nie są objęte gwarancją! Nie ponosimy żadnej odpowiedzialności w przypadku wystąpienia szkód wtórnych! Nie bierzemy odpowiedzialności za uszkodzenia mienia lub obrażenia ciała, powstałe w wyniku niewłaściwego użytkowania lub nieprzestrzegania instrukcji bezpieczeństwa!

**⚠ NIEBEZPIECZEŃSTWO!
ZAGROŻENIE ŻYCIA I
NIEBEZPIECZEŃSTWO
WYPADKU DLA MAŁYCH
DZIECI I NIEMOWŁĄT!**

Materiały opakowaniowe nie są zabawkami dla dzieci. Nigdy nie pozostawiać małych dzieci bez nadzoru w pobliżu materiałów pakunkowych.

Istnieje ryzyko uduszenia spowodowanego materiałami pakunkowymi. Dzieci często lekceważą zagrożenia. Opakowanie należy trzymać poza zasięgiem dzieci.

- Niniejsze urządzenie może być używane przez dzieci od lat 8 oraz przez osoby z obniżonymi zdolnościami fizycznymi, sensorycznymi lub mentalnymi lub brakiem doświadczenia i/lub wiedzy, jeśli pozostają pod nadzorem lub zostały pouczone w kwestii bezpiecznego użycia urządzenia i rozumieją zagrożenia wynikające z jego stosowania.
- Dzieci w wieku od 3 do 8 lat mogą ładować i rozładowywać produkt.
- Dzieci nie mogą bawić się produktem.

- Czyszczenia i prace konserwacyjnych nie mogą przeprowadzać dzieci pozostawione bez nadzoru.
- Nigdy nie pozwalać dzieciom wspinać się na produkt.



OSTRZEŻENIE!

Zagrożenie pożarowe /
Materiały łatwopalne

- Ten produkt zawiera piankę izolacyjną wykonaną z cyklopentanu. Ta pianka jest łatwopalna.
- Utrzymywać otwory wentylacyjne wolne od przeszkód. Zostawiać co najmniej 15 cm wolnej przestrzeni ze wszystkich stron produktu.
- Produkt nie może być narażony na deszcz.

⚠ OSTRZEŻENIE! Podczas konfigurowania produktu należy uważać, aby nie przyciąć ani nie uszkodzić kabla zasilania.

⚠ OSTRZEŻENIE! Z tyłu produktu nie należy umieszczać wielu przenośnych gniazdek ani przenośnych zasilaczy.

- Jeśli jeden z kabli zasilania tego produktu jest uszkodzony, to należy go wymienić na specjalny kabel zasilania dostępny u producenta lub w jego serwisie klienta.
- Nie podłączać ani nie odłączać kabla zasilania mokrymi rękami.
- Nie przechowywać w tym produkcie żadnych substancji wybuchowych, takich jak pojemniki aerozolowe z palnymi propelentami.
- Zwracać uwagę na napisy ostrzegawcze na beczce piwa, np. odnośnie maksymalnej temperatury i ciśnienia.

● **Przygotowanie**

⚠ **UWAGA! Ryzyko uszkodzenia produktu!**

- Podnosząc produkt chwycić zawsze za dolną krawędź.
- Nie wystawiać produktu na bezpośrednie działanie promieni słonecznych.
- W celu zapewnienia dobrej wentylacji produkt ustawiać tak, aby ze wszystkich stron do pobliskich przedmiotów była zachowana odległość co najmniej 15 cm.
- Nie narażać produktu na działanie wiatru i przyskającej lub kąpiącej wody.
- Nie przykrywać produktu podczas pracy.

ⓘ **RADY:**

- Produkt służy do utrzymywania temperatury zimnego piwa. Produktu można również używać do schładzania ciepłego piwa.
- Schładzanie zajmuje dużo czasu. Przy temperaturze otoczenia 25 °C schłodzenie piwa do temperatury od 3 do 6 °C może zająć produktowi do 48 godzin.
- W celu szybszego chłodzenia: Kupić schłodzone piwo lub przed użyciem przechowywać w lodówce przez noc.
- Przed nalaniem piwo należy odpowiednio schłodzić. Niedostatecznie schłodzone piwo tworzy zbyt dużo piany.
- Długotrwałe pozostawienie otwartej pokrywy **16** może doprowadzić do znacznego wzrostu temperatury w pojemniku chłodzącym **13**.
- Wyczyścić produkt (patrz „Czyszczenie i konserwacja”).
- Produkt postawić na stabilnej i równej powierzchni.
- Podłączanie wymiowanej tacki ociekowej **3**: Do tacki ociekowej włożyć siatkę. Złącza tacki ociekowej **12** wsunąć w otwory w tacce ociekowej (rys. C).

● Podłączanie produktu oraz włączanie i wyłączenie

⚠ **OSTRZEŻENIE! Ryzyko porażenia prądem!**

Kabla zasilania prądem przemiennym nigdy nie podłączać do złącza zasilania prądem stałym i odwrotnie.

- Produkt wyposażony jest w 2 oddzielne złącza zasilania (rys.A):
 - Złącze prądu stałego [8] umożliwia zasilanie z samochodowego gniazdka zasilania.
 - Złącze prądu przemiennego [9] umożliwia zasilanie z gniazdka sieciowego (prąd przemienny).

● Podłączanie do odpowiedniego gniazdka sieciowego (prąd przemienny) oraz włączanie i wyłączenie:

- Przed podłączeniem kabla zasilania: Selektor **AC/DC OFF/DC** [6] ustawić w pozycji **AC** (prąd przemienny).
- Przełącznik **I/O** [4] ustawić w pozycji **O**.
- Kabel zasilania prądem przemiennym [11] podłączyć do złącza prądu przemiennego [9].
- Wtyczkę sieciową kabla zasilania prądem przemiennym [11] podłączyć do elektrycznego gniazdka sieciowego.
- Włączanie produktu: Przełącznik **I/O** [4] ustawić w pozycji **I**.
- Wyłączenie produktu: Przełącznik **I/O** [4] ustawić w pozycji **O**.

● Podłączanie do samochodowego gniazdka zasilania (prąd stały) oraz włączanie i wyłączenie:

- Przed podłączeniem kabla zasilania: Selektor **AC/DC OFF/DC** [6] ustawić w pozycji **DC OFF** (prąd stały wyłączony).
- Kabel zasilania prądem stałym [10] podłączyć do gniazdka samochodowego 12 V.
- Włączanie produktu: Selektor **AC/DC OFF/DC** ustawić w pozycji **DC** (prąd stały).
- Wyłączenie produktu: Selektor **AC/DC OFF/DC** ustawić w pozycji **DC OFF** (prąd stały wyłączony).
- Zaraz po włączeniu produktu zaświeci się kontrolka zasilania [7] i włączy się wyświetlacz **LED** temperatury [14].

● Chłodzenie piwa

- Chłodzenie piwa w produkcie:
 - Zamkniętą beczkę piwa [22] umieścić w pojemniku chłodzącym [13].
 - Beczkę piwa [22] ustawić tak, aby przelew beczki [21] był zrównany z przelewem pojemnika [15].
 - Kranik [1] zrównać z przelewem pojemnika [15]. Kranik nie musi być podłączony do beczki piwa [22], jeśli chodzi tylko o schłodzenie piwa.
 - Pokrywę [16] nałożyć na pojemnik chłodzący [13].
 - Włączyć produkt (patrz akapit „Włączanie i wyłączenie produktu”).
- Wyświetlacz **LED** temperatury [14] pokazuje aktualną temperaturę wewnątrz pojemnika chłodzącego [13].

● Przygotowanie produktu i beczki piwa

i RADA: Produkt może być używany wyłącznie ze standardowymi beczkami ciśnieniowymi o pojemności 5 litrów:

- Dostępne na rynku 5-litrowe beczki ciśnieniowe posiadają wbudowany dozownik CO₂ o odpowiednim ciśnieniu. Bez dozownika CO₂ w beczce produkt nie może serwować piwa.
- Dostępne w handlu 5-litrowe beczki ciśnieniowe są dostarczane ze złączkami, niezbędnymi do podłączenia beczki piwa **22** do produktu. Bez tych elementów złącznych produkt nie może serwować piwa.

Montaż kranu jednorazowego użytku

- Kran jednorazowego użytku nie jest częścią dostawy. Montaż kranu jednorazowego użytku wymaga części, które są dostarczane z produktem oraz części, które są dostarczane z beczką piwa **22** (rys. B i D):

Kran jednorazowego użytku - niezbędne części

Części beczki piwa

- **17** Przejściówka beczki
- **18** Złącze beczki

Część produktu

- **2** Przedłużka rurowa

- Z beczki piwa **22** usunąć opakowanie.
- Pomiedzy materiałem opakowaniowym i górną częścią beczki piwa **22** znajduje się plastikowa obudowa, w której umieszczono następujące złączki:
 - **17** Przejściówka beczki
 - **18** Zamontowane już złącze beczki
 - **19** Rurka krótka
- Rurkę krótką **19**, jeśli jest, wyciągnąć ze złącza beczki **18**. Rurkę krótką wyrzucić (rys. D).

- Przedłużkę rurową **2** wcisnąć w złącze beczki **18** (rys. D). Przedłużkę rurową ustawić tak, aby jej wylot był skierowany w dół.
- Złącze beczki **18** włożyć w przejściówkę beczki **17** (rys. E):
 - Uchwyt przejściówki beczki **17** przesunąć do tyłu.
 - Sworzeń złącza beczki **18** wcisnąć w przejściówkę beczki **17**.
 - Uchwyt przejściówki beczki **17** przesunąć do góry.
- Kran jednorazowego użytku został całkowicie zmontowany.

Podłączanie beczki piwa

i RADY:

- Jeśli beczka piwa **22** została niedawno przemieszczona: Przed podłączeniem beczki piwa do produktu należy pozwolić piwu odpocząć.
- Po otwarciu beczka piwa **22** nie może pozostawać w produkcie dłużej niż 5 godzin.
- Beczkę piwa **22** umieścić w pojemniku chłodzącym **13**. Beczkę piwa ustawić tak, aby przelew beczki **21** był zrównany z przelewem pojemnika **15** (rys. F).
- Zmontowany kran jednorazowego użytku ustawić tak, aby sworzeń złącza beczki **18** znalazł się nad zaczopowanym otworem **20**, a przedłużka rurowa **2** ściśle przylegała do przelewu pojemnika **15** (rys. F).
- Złącze beczki **18** wcisnąć tak, aby sworzeń złącza beczki przebił zaczopowany otwór **20**.

i RADA: Gdy sworzeń przebije zaczopowany otwór, to z kranu jednorazowego użytku wytryśnie niewielka ilość piwa.

- Mocowanie kranika **1** na beczce piwa **22** (rys. G):
 - Na kraniku **1** nacisnąć i przytrzymać przyciski blokady **1a**.
 - Kranik **1** zrównać z kranem jednorazowego użytku. Jeśli będą prawidłowo zrównane, to przejściówka beczki **17** będzie wystawać z kranika **1**.
 - Docisnąć kranik **1**, aż zablokuje się na miejscu w uchwycie beczki **23**.
 - Zwolnij przyciski blokujące **1a** kranu **1**.
- Pokrywę **16** natożyć na pojemnik chłodzący **13** (rys. H).

● Obsługa

- Podłączyć beczkę piwa **22** (patrz akapit „Podłączanie beczki piwa”).
- Włączyć produkt (patrz akapit „Włączanie i wyłączenie produktu”).
- Szklanę pod kranikiem **1** trzymać pod kątem ok. 45°.
- Otwieranie kranika: Uchwyt kranika **1** przesunąć szybkim ruchem o kąt około 90° (rys. I).
- Zamykanie kranika: Puścić uchwyt kranika **1**. Uchwyt automatycznie wraca do pozycji wyjściowej.
- Wymiana beczki piwa **22**:
 - Wyłączyć produkt (patrz akapit „Włączanie i wyłączenie produktu”).
 - Odtłączyć produkt od źródła zasilania.
 - Zdjąć pokrywę **16**.
 - Na kraniku **1** nacisnąć i przytrzymać przyciski blokady **1a**. Kranik wyjąć z pojemnika chłodzącego **13**.
 - Przedłużkę rurową **2** wyjąć z kranu jednorazowego użytku.

- Beczkę piwa **22** wyjąć z pojemnika chłodzącego **13**.
 - Z nowej beczki piwa **22** zamontować kran jednorazowego użytku wraz z przejściówką beczki **17** i złączem beczki **18** (patrz akapit „Montaż kranu jednorazowego użytku”).
 - Podłączyć nową beczkę piwa **22** (patrz akapit „Podłączanie beczki piwa”).
- Po użyciu nie zostawiać w produkcie nieschłodzonej, otwartej beczki piwa **22**.

● Czyszczenie i konserwacja

⚠ OSTRZEŻENIE! Ryzyko porażenia prądem! Przed przystąpieniem do czyszczenia produktu należy go wyłączyć (patrz akapit „Podłączanie produktu oraz włączanie i wyłączenie”) oraz odtłączyć produkt od zasilania.

⚠ UWAGA! Ryzyko uszkodzenia produktu!

- Nie wlewać wody lub innych płynów do wnętrza pojemnika chłodzącego **13**.
- Żadnej części produktu nie należy myć w zmywarce.
- Nie zanurzać produktu w wodzie ani w innych cieczach.
- Do czyszczenia produktu nie należy używać żadnych chemicznych, żrących, ściernych lub innych agresywnych środków czyszczących lub dezynfekujących, ponieważ mogą one uszkodzić powierzchnię produktu.
- Regularnie czyścić powierzchnie mające kontakt z żywnością oraz dostępne systemy odwadniające.

Czyszczenie produktu i przedłużki rurowej

- Po każdym użyciu: Czyścić wszystkie części produktu.
- Czyszczenie przedłużki rurowej **2**: Wypłukać w czystej wodzie. Następnie przedłużkę rurową wytrzeć suchą szmatką.
- Czyszczenie wszystkich pozostałych części: Przecierać miękką, wilgotną ściereczką. W razie potrzeby używać łagodnego detergentu.
- W przypadku zużycia przedłużki rurowej **2** części zamienne są dostępne na stronie: www.optimex-shop.com

● Przechowywanie

- Wyczyścić produkt (patrz akapit „Czyszczenie i konserwacja”) i pozostawić do wyschnięcia.
- Produkt przechowywać w oryginalnym opakowaniu.
- Kable zasilania **10** i **11** owinąć wokół uchwytu na kabel zasilania **5**.
- Produkt należy przechowywać w suchym, czystym i bezpiecznym miejscu, niedostępnym dla dzieci.

● Usuwanie usterek

Błąd	Możliwa przyczyna	Działanie
Produkt nie dozuje piwa.	Przedłużka rurowa 2 nie jest prawidłowo podłączona.	Podłączyć prawidłowo przedłużkę rurową 2 (patrz akapit „Montaż kurka jednorazowego użytku”).
	Beczka piwa 22 jest pusta.	Włożyć do produktu nową beczkę piwa 22 (patrz akapit „Podłączanie beczki piwa”).
Produkt tworzy za dużo piany.	Piwo jest za ciepłe.	Schłodzić piwo do temperatury 3 do 6 °C (patrz akapit „Chłodzenie piwa”).
	Beczka piwa 22 była ostatnio wstrząśnięta (np. podczas transportu).	Odstawić piwo na chwilę.
	Beczka piwa 22 jest prawie pusta.	Włożyć do produktu nową beczkę piwa 22 .
	Piwo nie jest pobierane prawidłowo.	Szybko pociągnąć do samego dołu uchwyt kranika 1 . Zmienić metodę gwintowania (patrz akapit „Obsługa”).
Produkt zbyt wolno dozuje piwo.	Przedłużka rurowa 2 jest uszkodzona.	Wymienić przedłużkę rurową 2 . W przypadku braku przedłużki rurowej zamiennik jest dostępny na stronie firmy Lidl: www.optimex-shop.com

● Utylizacja

Opakowanie wykonane jest z materiałów przyjaznych dla środowiska, które można przekazać do utylizacji w lokalnym punkcie przetwarzania surowców wtórnych. Ten produkt zawiera piankę izolacyjną wykonaną z cyklopentanu, która jest łatwopalna. Po upływie okresu przydatności produktu należy go zutylizować w odpowiednim miejscu. W razie wątpliwości skontaktować się z centrum utylizacji.



Przy segregowaniu odpadów prosimy zwrócić uwagę na oznakowanie materiałów opakowaniowych, oznaczone są one skrótami (a) i numerami (b) o następującym znaczeniu:
 1-7: Tworzywa sztuczne / 20-22: Papier i tektura / 80-98: Materiały kompozytowe.



Produkt i materiał opakowania nadają się do ponownego przetworzenia, należy je zutylizować osobno w celu lepszego przetworzenia odpadów. Logo Triman jest ważne tylko dla Francji.



Informacji na temat możliwości utylizacji wyeksploatowanego produktu udziela urząd gminy lub miasta.



Z uwagi na ochronę środowiska nie wyrzucać urządzenia po zakończeniu eksploatacji do odpadów domowych, lecz prawidłowo zutylizować. Informacji o punktach zbiorczych i ich godzinach otwarcia udziela odpowiedni urząd.

● **Gwarancja**

Produkt wyprodukowano według wysokich standardów jakości i poddano skrupulatnej kontroli przed wysyłką. W przypadku wad produktu nabywcy przysługują ustawowe prawa. Gwarancja nie ogranicza ustawowych praw nabywcy produktu.

Produkt objęte jest 3 gwarancją, licząc od daty zakupu. Gwarancja wygasa w razie zawinionego przez użytkownika uszkodzenia produktu, niewłaściwego użycia lub konserwacji.

W przypadku wystąpienia w ciągu 3 lat od daty zakupu wad materiałowych lub fabrycznych, dokonujemy – według własnej oceny – bezpłatnej naprawy lub wymiany produktu.

Świadczenie gwarancyjne obejmuje wady materiałowe i fabryczne. Gwarancja nie obejmuje części produktu ulegających normalnemu zużyciu, uznawanych za części zużywalne (np. baterie) oraz uszkodzeń części łamliwych, np. przełączników, akumulatorów lub wykonanych ze szkła.

Zgodnie z Kodeksem Cywilnym art. 581 §1 wraz z wymianą urządzenia lub ważnej części czas gwarancji rozpoczyna się na nowo.

● **Sposób postępowania w przypadku naprawy gwarancyjnej**

Aby zapewnić szybkie rozpatrzenie Państwa wniosku, prosimy stosować się do następujących wskazówek:

Przed skontaktowaniem się z działem serwisowym należy przygotować paragon i numer artykułu (IAN 388936_2107) jako dowód zakupu.

Numerы artykułów można znaleźć na tabliczce znamionowej, na grawerunku, na stronie tytułowej jego instrukcji (na dole po lewej stronie) lub jako naklejkę na stronie odwrotnej lub spodniej.

W razie wystąpienia błędów w działaniu lub innych wad, należy skontaktować się najpierw z wymienionym poniżej działem serwisowym telefonicznie lub pocztą elektroniczną.

Produkt uznany za uszkodzony można następnie z dołączeniem dowodu zakupu (paragonu) i podaniem, na czym polega wada i kiedy wystąpiła, przestać bezpłatnie na podany Państwu adres serwisu.

● **Serwis**

 **Serwis Polska**

Tel.: 008004911946













E-Mail: owim@lidl.pl



Použitá výstražná upozornění a symboly	Strana 67
Úvod	Strana 68
Použití v souladu s určením	Strana 68
Rozsah dodávky	Strana 68
Potřebné příslušenství	Strana 68
Popis dílů	Strana 68
Technické údaje	Strana 69
Bezpečnostní pokyny	Strana 69
Příprava	Strana 71
Připojte výrobek a zapněte / vypněte jej	Strana 72
Chlazení piva	Strana 72
Připravte výrobek a pivní sud	Strana 73
Obsluha	Strana 74
Čištění a péče	Strana 74
Skladování	Strana 75
Odstaňování chyb	Strana 76
Zlikvidování	Strana 76
Záruka	Strana 77
Postup v případě uplatňování záruky	Strana 77
Servis	Strana 77

Použitá výstražná upozornění a symboly

V tomto návodu na obsluhu a na obalu jsou používána následující upozornění:

	Přečtěte si návod na obsluhu.		Bezpečné pro potraviny Tento výrobek nemá žádné negativní vlivy na chuť nebo zápach.
	NEBEZPEČÍ! Tento symbol se signální slovem „Nebezpečí“ označuje ohrožení s vysokým stupněm rizika, které má, pokud se mu nezabrání, za následek těžké zranění nebo smrt.		Nebezpečí – riziko úrazu elektrickým proudem!
	VAROVÁNÍ! Tento symbol se signální slovem „Varování“ označuje ohrožení se středním stupněm rizika, které může mít, pokud se mu nezabrání, za následek těžké zranění nebo smrt.	Hz	Hertz (síťová frekvence)
	OPATRNĚ! Tento symbol se signální slovem „Opatrně“ označuje ohrožení s nízkým stupněm rizika, které může mít, pokud se mu nezabrání, za následek malé nebo lehké zranění.	W	Watt
	VÝSTRAHA! Tento symbol se signálním slovem „Výstraha“ označuje nebezpečí možného poškození majetku.		Střídavý proud/napětí
	UPOZORNĚNÍ! Tento symbol se signálním slovem „Upozornění“ poskytuje další užitečné informace.		Stejnoseměrný proud/napětí
	VAROVÁNÍ! Nebezpečí požáru / hořlavé materiály		Symbol pro výrobek ochranné třídy II
	UPOZORNĚNÍ! Tento symbol se signálním slovem „Upozornění“ poskytuje další užitečné informace.		Používejte výrobek jen v suchých vnitřních prostorách.
	UPOZORNĚNÍ! Tento symbol se signálním slovem „Upozornění“ poskytuje další užitečné informace.		Neponořujte elektrické díly výrobku do kapalin. Nedovolte, aby do elektrických částí výrobku pronikla jakákoliv kapalina.
	VAROVÁNÍ! Nebezpečí požáru / hořlavé materiály	CE	Značka CE potvrzuje shodu se směrnicemi EU, které se na výrobek vztahují.

VÝČEPNÍ ZAŘÍZENÍ NA PIVO

● Úvod

Blahopřejeme Vám ke koupi nového výrobku. Rozhodli jste se pro kvalitní produkt. Návod k obsluze je součástí tohoto výrobku. Obsahuje důležité pokyny pro bezpečnost, použití a likvidaci. Před použitím výrobku se seznamte se všemi pokyny k obsluze a bezpečnostními pokyny. Používejte výrobek jen popsáním způsobem a na uvedených místech. Při předání výrobku třetí osobě předejte i všechny podklady.

● Použití v souladu s určením

Toto výčepní zařízení na pivo (dále jen „výrobek“) je určeno k čepování a chlazení piva. Výrobek použijte pouze s komerčně dostupnými 5 litrovými tlakovými sudy, např. s 5 litrovými tlakovými sudy od Heinekenu® (dále jen „pivní sud“). Tento výrobek je vhodný výhradně pro soukromé použití a podobné aplikace. Tento výrobek je určen výhradně pro použití ve vnitřních prostorech.

Výrobek není určen pro komerční použití. Jakékoli jiné použití je považováno za nevhodné. Jakékoli nároky vyplývající z nesprávného použití nebo neoprávněné úpravy výrobku jsou považovány za neoprávněné.

● Rozsah dodávky

- 1x Chladicí nádoba
- 1x Víko s rukojetí
- 1x výčepní jednotka
- 10x Prodlužovací trubka
- 1x Odnímatelná odkapávací miska
- 1x Přípojný vedení stejnosměrného proudu 12 V
- 1x Přípojný vedení střídavého proudu se síťovou zástrčkou

● Potřebné příslušenství

Potřebné příslušenství není součástí dodávky a je nutné jej zakoupit samostatně.

1x Běžný 5 litrový tlakový sud

K nim patří:

1x Adaptér sudu

1x Přípojka sudu

● Popis dílů

Rozevřete před dalším čtením stránku s obrázky a seznamte se se všemi funkcemi výrobku.

Obr. A

- 1 Výčepní jednotka
- 1a Zamykací tlačítka
- 2 Prodlužovací trubka
- 3 Odnímatelná odkapávací miska
- 4 **I/O** spínač (střídavý proud zap/vyp)
- 5 Návin kabelu
- 6 **AC/DC OFF/DC** volič (Střídavý proud/stejnoseměrný proud vypnuto/stejnoseměrný proud)
- 7 Kontrolka Zap/Vyp
- 8 Přípojka stejnosměrného proudu
- 9 Přípojka střídavého proudu
- 10 Přípojný vedení stejnosměrného proudu 12 V
- 11 Přípojný vedení střídavého proudu se síťovou zástrčkou
- 12 Přípojky pro odkapávací misku
- 13 Chladicí nádoba
- 14 **LED** ukazatel teploty
- 15 Vybrání v nádobě
- 16 Víko s rukojetí

Obr. B ("Požadované příslušenství")

- 17 Adaptér sudu
- 18 Přípojka sudu
- 19 Krátká trubka
- 20 Otvor pro zátku
- 21 Vybrání v sudu
- 22 Pivní sud
- 23 Rukojeť sudu

● Technické údaje

Jmenovité napětí	
Střídavý proud:	220–240 V~, 50 Hz
Stojnosměrný proud:	12 V ==
Jmenovitý výkon	
Střídavý proud:	60 W
Stojnosměrný proud:	47 W
Rozměry (Š x H x V):	340 x 530 x 495 mm
Ochranná třída:	II
Klimatická třída:	SN/N

Heineken® je registrovaná ochranná známka společnosti Heineken N.V.



Bezpečnostní pokyny

SEZNAMTE SE PŘED POUŽITÍM VÝROBKU SE VŠEMI BEZPEČNOSTNÍMI POKYNY A POKYNY PRO OBSLUHU! KDYŽ PŘEDÁVÁTE TENTO VÝROBEK JINÝM LIDEM, DEJTE JIM I VŠECHNY DOKUMENTY!

V případě poškození v důsledku nedodržení tohoto návodu na obsluhu se vaše záruka ruší! Za následné škody se nepřebírá žádná odpovědnost! V případě škody na majetku nebo zranění způsobené nesprávným používáním nebo nedodržáním bezpečnostních pokynů se nepřebírá žádná odpovědnost!

⚠ NEBEZPEČÍ! NEBEZPEČÍ

SMRTI A NEHOD PRO BATOLATA A DĚTI!

- Obalové materiály nejsou hračky. Nikdy nenechte děti bez dozoru s obalovým materiálem. Existuje nebezpečí udušení obalovým materiálem. Děti často podceňují nebezpečí. Obalový materiál udržujte vždy mimo dosah dětí.
- Tento výrobek mohou používat děti starší 8 let i osoby se sníženými fyzickými, smyslovými či mentálními schopnostmi nebo s nedostatkem zkušeností a znalostí, pokud jsou pod dohledem nebo byly poučeny ohledně bezpečného používání přístroje a chápou z toho vyplývající rizika.
 - Děti od 3 do 8 let mohou výrobek plnit a vyprazdňovat.
 - Děti si nesmí s výrobkem hrát.

- Čištění a údržbu provádějte bez dohledu dětí.
- Nikdy nedovolte dětem lézt dovnitř výrobku.



VAROVÁNÍ!

Nebezpečí požáru /
hořlavé materiály

- Tento výrobek obsahuje izolační pěnu vyrobenou z cyklopentanu. Tato pěna je hořlavá.
- Udržujte ventilační otvory volné. Na všech stranách výrobku ponechte prostor alespoň 15 cm.
- Výrobek nesmí být vystaven dešti.

⚠ VAROVÁNÍ! Při nastavování výrobku dávejte pozor, abyste neskřípli nebo nepoškodili síťový kabel.

⚠ VAROVÁNÍ! Nepřipojujte k zadní části výrobku více zásuvek nebo přenosných napájecích adaptérů.

- Pokud je jedno přípojné vedení tohoto výrobku poškozeno, musí být nahrazen opět speciálním přípojným vedením, které je dostupné u výrobce nebo v jeho zákaznickém servisu.
- Nepřipojujte ani neodpojujte přípojné vedení mokřýma rukama.
- V tomto výrobku neskladujte žádné výbušné látky, jako jsou aerosolové nádoby s hořlavým hnacím plynem.
- Věnujte pozornost varovným upozorněním na pivním sudu, např. s ohledem na maximální teplotu a tlak.

● **Příprava**

⚠ **VÝSTRAHA! Riziko poškození výrobku!**

- Při zvedání výrobek vždy uchopte za spodní okraj.
- Nevystavujte tento výrobek přímému slunečnímu světlu.
- Abyste zajistili dobré větrání, umístěte výrobek tak, aby byl na všech stranách od dalšího předmětu vzdálen alespoň 15 cm.
- Nevystavujte výrobek větru, stříkající nebo kapající vodě.
- Při provozu výrobek nezakrývejte.

ⓘ **UPOZORNĚNÍ:**

- Výrobek se používá k uchování piva studeným. Výrobek slouží i k ochlazení teplého piva.
- Chladnutí trvá dlouho. Při okolní teplotě 25 °C může výrobku trvat až 48 hodin, než zchladí pivo na teplotu mezi 3 a 6 °C.
- Pro rychlejší ochlazení: Kupte si předchladené pivo nebo ho před použitím dejte přes noc do chladničky.
- Před nalitím nechte pivo dostatečně vychladnout. Nedostatečně vychlazené pivo vytváří příliš mnoho pěny.
- Pokud je víko **16** ponecháno otevřené po delší dobu, může to vést k výraznému zvýšení teploty v chladicí nádobě **13**.
- Očistěte výrobek (viz „Čištění a péče“).
- Výrobek vždy stavte na stabilní rovnou plochu.
- Připojte odnímatelnou odkapávací misku **3**: Umístěte mřížku do odkapávací misky. Nasuňte odkapávací misku nad přípojky odkapávací misky **12** (Obr. C).

● Připojte výrobek a zapněte / vypněte jej

⚠ VAROVÁNÍ! Riziko úrazu elektrickým proudem! Nikdy nepřipojujte přípojně vedení střídavého proudu k připojení stejnosměrného proudu a naopak.

- Výrobek je vybaven 2 samostatnými přípojkami proudu (Obr. A):
 - Stejnoseměrná přípojka [8] pro provoz přes autozásuvku.
 - Střídavé přípojně vedení [9] pro připojení do zásuvky (střídavý proud).

Připojte do vhodné zásuvky (střídavý proud) a zapněte / vypněte:

- Před připojením přípojně vedení: Nastavte **AC/DC OFF/DC** volič [6] na **AC** (Střídavý proud).
- Nastavte **I/O** spínač [4] na **O**.
- Spojte přípojně vedení střídavého proudu [11] s přípojkou střídavého proudu [9].
- Spojte síťovou zástrčku přípojně vedení střídavého proudu [11] s vhodnou nástěnnou zásuvkou.
- Zapněte výrobek: Nastavte **I/O** spínač [4] do polohy **I**.
- Vypněte výrobek: Nastavte **I/O** spínač [4] do polohy **O**.

● Připojte k zásuvce automobilu (stejnoseměrný proud) a zapněte / vypněte:

- Před připojením přípojně vedení: Nastavte **AC/DC OFF/DC** volič [6] na **DC OFF** (Stejnoseměrný proud vyp).
- Připojte přípojně vedení stejnosměrného proudu [10] do 12 V automobilové zásuvky.
- Zapněte výrobek: Nastavte **AC/DC OFF/DC** volič na **DC** (Stejnoseměrný proud).
- Vypněte výrobek: Nastavte **AC/DC OFF/DC** volič na **DC OFF** (Stejnoseměrný proud vyp).
- Jakmile se výrobek zapne, rozsvítí se kontrolka Zap/Vyp [7] a rozsvítí se **LED** ukazatel teploty [14].

● Chlazení piva

- Ochlaďte pivo ve výrobku:
 - Uzavřený pivní sud [22] vložte do chladicí nádoby [13].
 - Umístěte pivní sud [22] tak, aby vybrání v sudu [21] lícovalo s vybráním v nádobě [15].
 - Vyrovnějte výčepní jednotku [1] s prohlubní v nádrži [15]. Výčepní jednotku nemusíte spojovat s pivním sudem [22], pokud chcete pivo pouze chladiť.
 - Vložte víko [16] na chladicí nádobu [13].
 - Zapněte výrobek (viz „Připojte výrobek a zapněte / vypněte jej“).
- **LED** ukazatel teploty [14] zobrazuje aktuální vnitřní teplotu v chladicí nádobě [13].

● Připravte výrobek a pивní sud

- ❗ **UPOZORNĚNÍ:** Výrobek můžete používat pouze s obvyklými 5 litrovými tlakovými sudy:
- Obvyklé 5 litrové tlakové sudy mají vestavěný dávkovač CO₂ vybavený správným tlakem. Bez dávkovače CO₂ v sudu nemůže výrobek čepovat pivo.
 - Obvyklé 5 litrové tlakové sudy jsou dodávány se spojovacími díly, které jsou nutné pro připojení pивního sudu [22] k výrobku. Bez těchto spojovacích dílů nemůže výrobek čepovat pivo.

Namontujte jednocestný čepovací kohout

- Jednosměrná čepovací kohout není součástí dodávky. Montáž jednosměrného čepovacího kohoutu vyžaduje díly, které jsou dodávány s výrobkem, a díly dodávané s pивním sudem [22] (Obr. B a D):

Jednocestný čepovací kohout/ požadované díly

Díly pивního sudu	■ [17] Adaptér sudu
	■ [18] Přípojka sudu
Díl výrobku	■ [2] Prodlužovací trubka

- Odstraňte balicí materiál z pивního sudu [22].
- Mezi obalovým materiálem a horní částí pивního sudu [22] je plastové pouzdro, které obsahuje následující spojovací díly:
 - [17] Adaptér sudu
 - [18] Předmontovaná přípojka sudu
 - [19] Krátká trubka
- Vytáhněte krátkou trubku [19], pokud je k dispozici, z přípojky sudu [18]. Krátkou trubku zahodte (Obr. D).

- Zasuňte prodlužovací trubku [2] do přípojky sudu [18] (Obr. D). Umístěte prodlužovací trubku tak, aby její výstup směřoval dolů.
- Vložte přípojku sudu [18] do adaptéru sudu [17] (Obr. E):
 - Zatlačte rukojeť na adaptéru sudu [17] směrem dozadu.
 - Prostrčte kolík přípojky sudu [18] skrz adaptér sudu [17].
 - Stlačte rukojeť na adaptéru sudu [17] nahoru.
- Jednocestný čepovací kohout je plně smontovaný.

Připojení pивního sudu

❗ UPOZORNĚNÍ:

- Pokud bylo se sudem piva [22] nedávno pohybováno: Před připojením pивního sudu k výrobku nechte pivo odpočinout.
 - Jakmile se pивní sud [22] otevře, nesmí sud piva zůstat ve výrobku déle než 5 hodin.
 - Vložte pивní sud [22] do chladicí nádoby [13]. Pивní sud umístěte tak, aby vybrání v sudu [21] lícovale s vybráním v nádobě [15] (Obr. F).
 - Umístěte namontovaný jednocestný čepovací kohout tak, aby kolík na přípojce sudu [18] seděl na otvoru pro zátku [20] a prodlužovací trubka [2] těsně zapadla do vybrání v nádobě [15] (Obr. F).
 - Zatlačte přípojku sudu [18] dolů tak, aby kolík na přípojce sudu prorazil otvor pro zátku [20].
- ❗ **UPOZORNĚNÍ:** Jakmile kolík propíchne otvor pro zátku, vystříkne z jednocestného čepovacího kohoutu malé množství piva.

- Upevněte výčepní jednotku [1] na pивní sud [22] (Obr. G):
 - Stiskněte a podržte zamykací tlačítka [1a] na výčepní jednotce [1].
 - Vyrovněte výčepní jednotku [1] s jednocestným čepovacím kohoutem. Při správném vyrovnání, vyčnívá rukojeť adaptéru sudu [17] přes výčepní jednotku [1].
 - Zatlačte výčepní jednotku [1] dolů, dokud výčepní jednotka nezapadne do rukojeti sudu [23].
 - Uvolněte zamykací tlačítka [1a] výčepní jednotky [1].
- Nasadte víko [16] na chladicí nádobu [13] (Obr. H).

● **Obsluha**

- Připojte pивní sud [22] (viz „Připojení pивního sudu“).
- Zapněte výrobek (viz „Připojte výrobek a zapněte / vypněte jej“).
- Držte sklenici pod úhlem cca 45° pod výčepní jednotkou [1].
- Otevřete výčepní jednotku: Rychlým pohybem zatáhněte za rukojeť výčepní jednotky [1] asi o 90° (Obr. I).
- Zavření výčepní jednotky: Uvolněte rukojeť na výčepní jednotce [1]. Rukojeť se automaticky otočí zpět do výchozí polohy.
- Výměna pивního sudu [22]:
 - Vypněte výrobek (viz „Připojte výrobek a zapněte / vypněte jej“).
 - Oddělte výrobek od přívodu proudu.
 - Sejměte víko [16].
 - Stiskněte a podržte zamykací tlačítka [1a] výčepní jednotky [1]. Odeberte výčepní jednotku z chladicí nádoby [13].
 - Vyměňte prodlužovací trubku [2] z jednocestného čepovacího kohoutu.

- Vyměňte pивní sud [22] z chladicí nádoby [13].
 - Sestavte nový jednocestný čepovací kohout s adaptérem sudu [17] a přípojkou sudu [18] z nového pивního sudu [22] (viz "Namontujte jednocestný čepovací kohout").
 - Připojte nový pивní sud [22] k výrobku (viz "Připojení pивního sudu").
- Po použití nenechávejte ve výrobku nevychlazený otevřený pивní sud [22].

● **Čištění a péče**

⚠ VÁROVÁNÍ! Riziko úrazu elektrickým proudem! Před čištěním výrobek vypněte (viz "Připojte výrobek a zapněte / vypněte jej") a odpojte výrobek od napájení.

⚠ VÝSTRAHA! Riziko poškození výrobku!

- Nedovolte, aby do chladicí nádoby [13] pronikla voda nebo jiné kapaliny.
- Čištěte všechny díly výrobku v myčce na nádobí.
- Neponořujte výrobek do vody nebo jiných kapalin.
- K čištění výrobku nepoužívejte žádné chemické, korozivní, abrazivní nebo jiné agresivní čisticí nebo dezinfekční prostředky, protože ty mohou poškodit povrchy výrobku.
- Pravidelně čistěte povrchy, které přicházejí do styku s potravinami a přístupné odtokové systémy.

Vyčistěte výrobek a prodlužovací trubku

- Po každém použití: Vyčistěte všechny díly výrobku.
- Čištění prodlužovací trubky **2**: Opláchněte čistou vodou. Otřete prodlužovací trubku suchým hadříkem.
- Čištění všech ostatních částí: Otírejte je měkkým, vlhkým hadříkem. V případě potřeby použijte mírný čisticí prostředek.
- Po vyčerpání prodlužovacích trubek **2** jsou náhradní díly k dispozici na: www.optimex-shop.com

● Skladování

- Výrobek vyčistěte (viz „Čištění a péče“) a nechte výrobek před uskladněním uschnout.
- Výrobek skladujte v originálním balení.
- Naviňte přípojná vedení **10** **11** na návín kabelu **5**.
- Uchovávejte výrobek na suchém, čistém a bezpečném místě mimo dosah dětí.

● Odstraňování chyb

Závada	Možná příčina	Akce
Výrobek nevydává pivo.	Prodlužovací trubka [2] není správně připojena.	Správně připojte prodlužovací trubku [2] (viz "Namontujte jednocestný čepovací kohout").
	Pivní sud [22] je prázdný.	Umístěte do výrobku nový pivní sud [22] (viz "Připojení pivního sudu").
Výrobek vytváří příliš mnoho pěny.	Pivo je příliš teplé.	Pivo ochlaďte na 3 až 6 °C (viz "Chlazení piva").
	Pivní sud [22] byl nedávno protřesen (např. při přepravě).	Nechte pivo chvíli odpočívat.
	Pivní sud [22] je téměř prázdný.	Umístěte do výrobku nový pivní sud [22].
Výrobek vydává pivo příliš pomalu.	Pivo se nečepuje správně.	Plynule zatáhněte za rukojeť výčepní jednotky [1] úplně dolů. Upravte svůj způsob čepování (viz „Obsluha“).
	Prodlužovací trubka [2] je poškozená.	Vyměňte prodlužovací trubku [2]. Pokud již žádné prodlužovací trubky nemáte, náhradní je k dispozici na stránkách Lidlu: www.optimex-shop.com

● Zlikvidování

Obal se skládá z ekologických materiálů, které můžete zlikvidovat prostřednictvím místních sběrů recyklovatelných materiálů.

Tento výrobek obsahuje izolační pěnu vyrobenou z cyklopentanu, který je hořlavý. Po skončení životnosti výrobku je nutné jej zlikvidovat na vhodném místě. V případě pochybností se obraťte na likvidační místo.



Při třídění odpadu se řiďte podle označení obalových materiálů zkratkami (a) a čísly (b), s následujícím významem: 1-7: umělé hmoty / 20-22: papír a lepenka / 80-98: složené látky.



Výrobek a obalové materiály jsou recyklovatelné, zlikvidujte je odděleně pro lepší odstranění odpadu. Logo Triman platí jen pro Francii.



O možnostech likvidace vysloužilých zařízení se informujte u správy vaší obce nebo města.



V zájmu ochrany životního prostředí vysloužilý výrobek nevyhazujte do domovního odpadu, ale předejte k odborné likvidaci. O sběrnách a jejich otevíracích hodinách se můžete informovat u příslušné správy města nebo obce.

● **Záruka**

Výrobek byl vyroben s nejvyšší pečlivostí podle přísných kvalitativních směrnic a před odesláním prošel výstupní kontrolou. V případě závad máte možnost uplatnění zákonných práv vůči prodejci. Vaše práva ze zákona nejsou omezena naší níže uvedenou zárukou.

Na tento artikl platí 3 záruka od data zakoupení. Záruční lhůta začíná od data zakoupení. Uschovejte si dobře originál pokladní stvrzenky. Tuto stvrzenku budete potřebovat jako doklad o zakoupení.

Pokud se do 3 let od data zakoupení tohoto výrobku vyskytne vada materiálu nebo výrobní vada, výrobek Vám – dle našeho rozhodnutí – bezplatně opravíme nebo vyměníme. Tato záruka zaniká, jestliže se výrobek poškodí, neodborně použil nebo neobdržel pravidelnou údržbu.

Záruka platí na vady materiálu a výrobní vady. Tato záruka se nevztahuje na díly výrobku podléhající opotřebení (např. na baterie), dále na poškození křehkých, choulostivých dílů, např. vypínačů, akumulátorů nebo dílů zhotovených ze skla.

● **Postup v případě uplatňování záruky**

Pro zajištění rychlého zpracování Vašeho případu se řiďte následujícími pokyny:

Pro všechny požadavky si připravte pokladní stvrzenku a číslo artiklu (IAN 388936_2107) jako doklad o zakoupení.

Číslo artiklu najdete na typovém štítku, gravuře, titulní stránce návodu (vlevo dole) nebo na nálepce na zadní nebo spodní straně.

V případě poruch funkce nebo jiných závad nejdříve kontaktujte, telefonicky nebo e-mailem, v následujícím textu uvedené servisní oddělení.

Výrobek registrovaný jako vadný potom můžete s příloženým dokladem o zakoupení (pokladní stvrzenkou) a údaji k závadě a kdy k ní došlo, bezplatně zaslat na adresu servisu, která Vám byla sdělena.

● **Servis**

 **Servis Česká republika**

Tel.: 800600632







E-Mail: owim@lidl.cz



Použitie výstražné upozornenia a symboly	Strana	79
Úvod	Strana	80
Používanie v súlade s určením	Strana	80
Rozsah dodávky	Strana	80
Potrebné príslušenstvo	Strana	80
Popis súčiastok	Strana	80
Technické údaje	Strana	81
Bezpečnostné upozornenia	Strana	81
Príprava	Strana	83
Zapojenie produktu a zapnutie/vypnutie	Strana	84
Chladenie piva	Strana	84
Príprava produktu a pivného sudu	Strana	85
Obsluha	Strana	86
Čistenie a starostlivosť	Strana	86
Skladovanie	Strana	87
Odstránenie porúch	Strana	88
Likvidácia	Strana	88
Záruka	Strana	89
Postup v prípade poškodenia v záruke	Strana	89
Servis	Strana	89

Použitie výstražné upozornenia a symboly

V tomto návode na používanie a na obale sa používajú nasledujúce upozornenia:

	Prečítajte si návod na používanie.		Bezpečný pre potraviny Tento produkt nemá žiadne negatívne vplyvy na chuť ani na vôňu.
	NEBEZPEČENSTVO! Tento symbol so signálnym slovom „Nebezpečenstvo“ označuje nebezpečenstvo s vysokým stupňom rizika, ktoré, ak sa mu nevyhnete, bude mať za následok smrť alebo vážne zranenie.		Nebezpečenstvo – úrazu elektrickým prúdom!
		Hz	Hertz (sieťová frekvencia)
	VÝSTRAHA! Tento symbol so signálnym slovom „Výstraha“ označuje nebezpečenstvo so stredným stupňom rizika, ktoré, ak sa mu nevyhnete, bude mať za následok vážne zranenie alebo smrť.	W	Watt
			Striedavý prúd/striedavé napätie
	POZOR! Tento symbol so signálnym slovom „Pozor“ označuje nebezpečenstvo s nízkym stupňom rizika, ktoré, ak sa mu nevyhnete, bude mať za následok ľahké alebo stredne ťažké zranenie.		Jednosmerný prúd/jednosmerné napätie
			Symbol pre produkt s triedou ochrany II
	OPATRNE! Tento symbol so signálnym slovom „Opatrne“ označuje možné poškodenie majetku.		Produkt používajte len v suchých interiéroch.
	UPOZORNENIE: Tento symbol so signálnym slovom „Upozornenie“ ponúka ďalšie užitočné informácie.		Elektrické časti produktu neponárajte do tekutín. Do elektrických častí produktu sa nesmú dostať žiadne tekutiny.
	VÝSTRAHA! Nebezpečenstvo požiaru/horľavé materiály	CE	Značka CE potvrdzuje zhodu so smernicami EÚ, ktoré sú relevantné pre produkt.

ZARIADENIE NA ČAPOVANIE PIVA

● Úvod

Blahoželáme Vám ku kúpe Vášho nového výrobku. Rozhodli ste sa pre veľmi kvalitný výrobok. Návod na obsluhu je súčasťou tohto výrobku. Obsahuje dôležité upozornenia týkajúce sa bezpečnosti, používania a likvidácie. Skôr ako začnete výrobok používať, oboznámte sa so všetkými pokynmi k obsluhu a bezpečnosti. Výrobok používajte iba v súlade s popisom a v uvedených oblastiach používania. V prípade postúpenia výrobku ďalším osobám odovzdajte aj všetky dokumenty patriace k výrobku.

● Používanie v súlade s určením

Toto zariadenie na čapovanie piva (ďalej len „produkt“) je určené na čapovanie a chladenie piva. Produkt používajte len s bežnými 5-litrovými tlakovými sudmi, napr. s 5-litrovým tlakovým sudom Heineken® (ďalej len „pivný sud“). Produkt je určený výlučne na súkromné použitie a podobné účely.

Produkt je určený výlučne na používanie v interiéri. Produkt nie je určený na priemyselné použitie. Akékoľvek iné použitie sa pokladá za použitie mimo určenia. Akékoľvek reklamácie, ktoré vyplývajú z použitia mimo určenia alebo z nepovolenej zmeny produktu, sa považujú za neodôvodnené.

● Rozsah dodávky

- 1x Chladiaca nádrž
- 1x Veko s rukoväťou
- 1x Čapovacia jednotka
- 10x Predlžovacie tyče
- 1x Vyberateľná odkvapkávacia miska
- 1x 12 V napájací kábel s jednosmerným prúdom
- 1x Napájací kábel so striedavým prúdom so zástrčkou

● Potrebné príslušenstvo

Potrebné príslušenstvo nie je súčasťou balenia a musíte si ho zakúpiť samostatne.

- 1x Bežný 5-litrový tlakový sud

K tomu patria:

- 1x Adaptér sudu
- 1x Prípojka sudu

● Popis súčiastok

Pred čítaním si otvorte stranu s obrázkami a oboznámte sa so všetkými funkciami produktu.

Obr. A

- 1 Čapovacia jednotka
- 1a Zaisťovacie tlačidlá
- 2 Predlžovacia tyč
- 3 Vyberateľná odkvapkávacia miska
- 4 Vypínač **I/O** (zap./vyp. striedavý prúd)
- 5 Navinutie kábla
- 6 Prepínač **AC/DC OFF/DC** (striedavý prúd/ jednosmerný prúd vypnuté/jednosmerný prúd)
- 7 Svetelná kontrolka zap./vyp.
- 8 Prípojka na jednosmerný prúd
- 9 Prípojka na striedavý prúd
- 10 12 V napájací kábel s jednosmerným prúdom
- 11 Napájací kábel so striedavým prúdom so zástrčkou
- 12 Prípojky na odkvapkávaciu misku
- 13 Chladiaca nádrž
- 14 **LED** ukazovateľ teploty
- 15 Zárez v nádrži
- 16 Veko s rukoväťou

Obr. B („Potrebné príslušenstvo“)

- 17 Adaptér sudu
- 18 Prípojka sudu
- 19 Krátka rúrka
- 20 Diera na zátku
- 21 Zárez sudu
- 22 Pivný sud
- 23 Rukoväť sudu

● Technické údaje

Menovité napätie	
Striedavý prúd:	220–240 V~, 50 Hz
Jednosmerný prúd:	12 V ==
Menovitý výkon	
Striedavý prúd:	60 W
Jednosmerný prúd:	47 W
Rozmery (Š x H x V):	340 x 530 x 495 mm
Trieda ochrany:	II
Klimatická trieda:	SN/N
Heineken® je ochranná značka spoločnosti Heineken N.V.	



Bezpečnostné upozornenia

**PRED POUŽITÍM PRODUKTU
SA OBOZNÁMTE SO
VŠETKÝMI BEZPEČNOSTNÝMI
UPOZORNENIAMÍ A
POKYNMÍ NA POUŽITIE! KEĎ
BUDETE TENTO PRODUKT
ODOVZDÁVAŤ ĎALEJ,
ODOVZDAJTE AJ KOMPLETNÚ
DOKUMENTÁCIU K PRODUKTU!**

V prípade poškodenia z dôvodu nedodržania tohto návodu na používanie zaniká nárok na záruku! Za následne vzniknuté škody nepreberáme žiadnu záruku! V prípade majetkových alebo personálnych škôd z dôvodu neodborného používania alebo nedodržania bezpečnostných upozornení nepreberáme žiadnu zodpovednosť!

**⚠ NEBEZPEČENSTVO!
NEBEZPEČENSTVO
OHROZENIA ŽIVOTA
A NEBEZPEČENSTVO
NEHODY PRE MALÉ DETI
A DETI!**

Obalový materiál nie je hračka pre deti. Nikdy nenechávajte deti bez dozoru s obalovým materiálom. Existuje nebezpečenstvo udusenia obalovým materiálom. Deti často podceňujú nebezpečenstvá. Obalové materiály odstráňte z dosahu detí.

- Tento produkt môžu používať deti od 8 rokov a staršie, ako aj osoby so zníženými fyzickými, zmyslovými alebo duševnými schopnosťami, alebo nedostatkom skúseností a vedomostí, ak sú pod dozorom alebo boli poučené o bezpečnom používaní produktu a z toho vyplývajúcich nebezpečenstiev.
- Deti od 3 do 8 rokov smú produkt nakladať ani vykladať.
- Deti sa nesmú s produktom hrať.

- Čistenie a údržbu nesmú vykonávať deti bez dozoru.
- Nikdy deťom nedovoľte liezť do vnútra produktu.



VÝSTRAHA!

Nebezpečenstvo požiaru/horľavé materiály

- Tento produkt obsahuje izolačnú penu, ktorá je z cyklopentánu. Táto pena je horľavá.
- Vetracie otvory udržiavajte bez prekážok. Okolo produktu nechajte zo všetkých strán voľný priestor aspoň 15 cm.
- Produkt nesmie byť vystavený dažďu.

⚠ VÝSTRAHA! Pri skladaní produktu dbajte na to, aby sa sieťový kábel nezasekol ani nepoškodil.

⚠ VÝSTRAHA! Na zadnú časť produktu nepripevňujte viacnásobné zásuvky ani prenosné sieťové adaptéry.

- Ak je jeden z napájacích káblov tohto produktu poškodený, musí sa vymeniť za špeciálny napájací kábel, ktorý dostanete u výrobcu alebo u jeho zákaznickej služby.
- Napájací kábel nezapájajte ani neodpájajte mokrými rukami.
- V tomto produkte neskladujte výbušné látky, ako napríklad aerosólové nádoby s horľavým hnacím plynom.
- Rešpektujte upozornenia na pivnom sude, napr. v súvislosti s najvyššou teplotou a tlakom.

● **Príprava**

⚠ **OPATRNE! Riziko poškodenia produktu!**

- Produkt nadvíhujte vždy za spodnú hranu.
- Produkt nevystavujte priamemu slnečnému žiareniu.
- Aby ste zaručili dobré vetranie, produkt postavte tak, aby bol zo všetkých strán od najbližších predmetov vzdialený aspoň 15 cm.
- Produkt nevystavujte vetru, striekajúcej ani kvapkajúcej vode.
- Produkt počas prevádzky nezakrývajte.

ⓘ **UPOZORNENIA:**

- Produkt slúži na udržiavanie piva v chlade. Produkt môžete použiť aj na vychladenie teplého piva.
- Vychladenie trvá dlho. Pri okolitej teplote 25 °C to môže produktu trvať až 48 hodín, kým pivo vychladí na teplotu medzi 3 a 6 °C.
- Pre rýchlejšie vychladenie: Kúpte si chladené pivo alebo pred použitím dajte pivo na noc zachladiť do chladničky.
- Pred čapovaním dajte pivo poriadne vychladiť. Nedostatočne vychladené pivo vytvára príliš veľa peny.
- Ak necháte veko [16] dlhší čas otvorené, môže to viesť k značnému zvýšeniu teploty v chladiacej nádrži [13].
- Vyčistite produkt (pozri odsek „Čistenie a starostlivosť“).
- Produkt umiestnite na stabilný a rovný povrch.
- Pripojenie vyberateľnej odkvapkávacej misky [3]: Do odkvapkávacej misky dajte mriežku. Odkvapkávaciu misku nasuňte na prípojky na odkvapkávaciu misku [12] (obr. C).

● Zapojenie produktu a zapnutie/vypnutie

⚠ VÝSTRAHA! Riziko úrazu elektrickým prúdom! Napájací kábel so striedavým prúdom nikdy nezapájajte do prípojky na jednosmerný prúd ani naopak.

- Produkt je vybavený 2 samostatnými napájacími prípojkami (obr. A):
 - Prípojka na jednosmerný prúd **8** na prevádzku cez autozásuvku.
 - Prípojka na striedavý prúd **9** na zapojenie do zásuvky (striedavý prúd).

Zapojenie do vhodnej zásuvky (striedavý prúd) a zapnutie/vypnutie:

- Pred zapojením napájacieho kábla: Prepínač **AC/DC OFF/DC 6** nastavte na **AC** (striedavý prúd).
- Vypínač **I/O 4** nastavte na **O**.
- Napájací kábel so striedavým prúdom **11** zapojte do prípojky na striedavý prúd **9**.
- Zástrčku napájacieho kábla so striedavým prúdom **11** zapojte do vhodnej zásuvky v stene.
- Zapnutie produktu: Vypínač **I/O 4** nastavte na **I**.
- Vypnutie produktu: Vypínač **I/O 4** nastavte na **O**.

Zapojenie do autozásuvky (jednosmerný prúd) a zapnutie/vypnutie:

- Pred zapojením napájacieho kábla: Prepínač **AC/DC OFF/DC 6** nastavte na **DC OFF** (jednosmerný prúd vypnutý).
- Napájací kábel s jednosmerným prúdom **10** zapojte do 12 V autozásuvky.
- Zapnutie produktu: Prepínač **AC/DC OFF/DC** nastavte na **DC** (jednosmerný prúd).
- Vypnutie produktu: Prepínač **AC/DC OFF/DC** nastavte na **DC OFF** (jednosmerný prúd vypnutý).
- Keď sa produkt zapne, svetelná kontrolka zap./vyp. **7** sa rozsvieti a **LED** ukazovateľ teploty **14** sa zapne.

● Chladienie piva

- Chladienie piva v produkte:
 - Zatvorený pivný sud **22** vložte do chladiacej nádrže **13**.
 - Pivný sud **22** nasmerujte tak, aby bol zárez sudu **21** zarovno so zárezom v nádrži **15**.
 - Čapovaciu jednotku **1** zarovnajete so zárezom v nádrži **15**. Keď chcete pivo len chladiť, k pivnému sudu **22** kvôli tomu nemusíte pripájať čapovaciu jednotku.
 - Na chladiacu nádrž **13** nasadíte veko **16**.
 - Zapnite produkt (pozrite „Zapojenie produktu a zapnutie/vypnutie“).
- **LED** ukazovateľ teploty **14** ukazuje aktuálnu teplotu vo vnútri chladiacej nádrže **13**.

● Príprava produktu a pivného sudu

- i UPOZORNENIE:** Produkt môžete používať výlučne s bežným 5-litrovým tlakovým sudom:
- Bežné 5-litrové tlakové sudy sú vybavené zabudovaným zásobníkom na CO₂ so správnym tlakom. Produkt, ktorý v nádrži nemá zásobník na CO₂, nedokáže čapovať pivo.
 - Bežné 5-litrové tlakové sudy sa dodávajú so spojovacími dielmi, ktoré sú potrebné na pripojenie pivného sudu [22] do produktu. Bez týchto spojovacích dielov produkt nedokáže čapovať pivo.

Montáž jednosmerného čapovacieho kohútika

- Jedsomerný čapovací kohútik nie je súčasťou balenia. Na montáž jednosmerného čapovacieho kohútika sú potrebné diely, ktoré sa dodávajú s produktom, a diely, ktoré sa dodávajú s pivným sudom [22] (obr. B a D):

Jednosmerný čapovací kohútik/ potrebné diely

- | | |
|--------------------|----------------------|
| Diely pivného sudu | ■ [17] Adaptér sudu |
| | ■ [18] Prípojka sudu |
-
- | | |
|---------------|------------------------|
| Diel produktu | ■ [2] Predlžovacia tyč |
|---------------|------------------------|
- Z pivného sudu [22] odstráňte obalový materiál.
 - Medzi obalovým materiálom a hornou stranou pivného sudu [22] sa nachádza plastové teleso, ktoré obsahuje nasledovné spojovacie diely:
 - [17] Adaptér sudu
 - [18] Predmontovaná prípojka sudu
 - [19] Krátka rúrka
 - Z prípojky sudu [18] vytiahnite krátku rúrku [19], ak tam je. Krátku rúrku zahodte (obr. D).

- Do prípojky sudu [18] vsuňte predlžovacia tyč [2] (obr. D). Predlžovacia tyč nasmerujte tak, aby jej výstup smeroval nadol.
- Prípojku sudu [18] zasunite do adaptéru sudu [17] (obr. E):
 - Rukoväť adaptéru sudu [17] zatlačte dozadu.
 - Kolík prípojky sudu [18] zasunite cez adaptér sudu [17].
 - Rukoväť adaptéru sudu [17] zatlačte nahor.
- Jedsomerný čapovací kohútik je úplne namontovaný.

Prípojenie pivného sudu

i UPOZORNENIA:

- Ak ste pivným sudom [22] prednedávnom hýbali: Pred tým, ako pivný sud pripojíte k produktu, nechajte pivo chvíľu odstáť.
- Keď otvoríte pivný sud [22], nesmiete ho nechať v produkte dlhšie ako 5 hodín.
- Pivný sud [22] vložte do chladiacej nádrže [13]. Pivný sud nasmerujte tak, aby bol zárez sudu [21] zarovno so zárezom v nádrži [15] (obr. F).
- Namontovaný jednosmerný čapovací kohútik nasmerujte tak, aby bol kolík prípojky sudu [18] nad dierou na zátku [20] a aby predlžovacia tyč [2] tesne priliehala k zárezu v nádrži [15] (obr. F).
- Zatlačte prípojku sudu [18] nadol, aby kolík prípojky sudu prepichol dieru na zátku [20].

- i UPOZORNENIE:** Keď kolík prepichne dieru na zátku, z jednosmerného čapovacieho kohútika vystrekne trochu piva.

- Upevnenie čapovacej jednotky [1] na pivný sud [22] (obr. G):
 - Stlačte a podržte stlačené zaisťovacie tlačidlá [1a] na čapovacej jednotke [1].
 - Čapovaciú jednotku [1] nasmerujte na jednosmerný čapovací kohútik. Ak je nasmerovanie správne, rukoväť adaptéra sudu [17] vyčnieva cez čapovaciú jednotku [1].
 - Čapovaciú jednotku [1] tlačte nadol, až kým nezacvakne do rukoväte sudu [23].
 - Uvoľnite zaisťovacie tlačidlá [1a] čapovacej jednotky [1].
- Nasadíte veko [16] na chladiacu nádrž [13] (obr. H).

● Obsluha

- Pripojíte pivný sud [22] (pozri „Pripojenie pivného sudu“).
- Zapnete produkt (pozri „Zapojenie produktu a zapnutie/vypnutie“).
- Pod čapovacou jednotkou [1] podržte pohár pod uhlom pribl. 45°.
- Otvorenie čapovacej jednotky: Páku čapovacej jednotky [1] pritiahnite rýchlym pohybom o pribl. 90° (obr. I).
- Zatvorenie čapovacej jednotky: Uvoľnite páku čapovacej jednotky [1]. Rukoväť sa automaticky vráti do pôvodnej polohy.
- Výmena pivného sudu [22]:
 - Vypnite produkt (pozri „Zapojenie produktu a zapnutie/vypnutie“).
 - Odpojte produkt od napájania.
 - Odoberte kryt [16].
 - Stlačte a podržte stlačené zaisťovacie tlačidlá [1a] na čapovacej jednotke [1]. Čapovaciú jednotku vyberte z chladiacej nádrže [13].
 - Z jednosmerného čapovacieho kohútika odstráňte predlžovaciú tyč [2].

- Vyberte pivný sud [22] z chladiacej nádrže [13].
 - Namontujte nový jednosmerný čapovací kohútik s adaptérom sudu [17] a prípojkou sudu [18] z nového pivného sudu [22] (pozri „Montáž jednosmerného čapovacieho kohútika“).
 - Nový pivný sud [22] pripojte k produktu (pozri „Pripojenie pivného sudu“).
- Po použití nenechávajte v produkte nevychladený otvorený pivný sud [22].

● Čistenie a starostlivosť

⚠ VÝSTRAHA! Riziko úrazu elektrickým prúdom! Pred čistením produkt vypnite (pozri „Zapojenie produktu a zapnutie/vypnutie“) a odpojte ho od napájania.

⚠ OPATRNĚ! Riziko poškodenia produktu!

- Do chladiacej nádrže [13] nelejte vodu ani iné kvapaliny.
- Žiadne diely produktu neumývajte v umývačke.
- Produkt neponárajte do vody alebo iných kvapalín.
- Na čistenie produktu nepoužívajte chemické, leptavé, abrazívne ani iné agresívne čistiace alebo dezinfekčné prostriedky, pretože by mohli poškodiť povrch produktu.
- Pravidelne čistite povrchy, ktoré sa dostávajú do kontaktu s potravinami, a prístupné odvodňovacie systémy.

Čistenie produktu a predlžovacej tyče

- Po každom použití: Vyčistíte všetky časti produktu.
- Čistenie predlžovacej tyče **2**: Opláchnite čistou vodou. Následne predlžovacia tyč utrite suchou handričkou.
- Čistenie všetkých ostatných častí: Utrite ich mäkkou vlhkou handričkou. V prípade potreby použite jemný čistiaci prostriedok.
- Ak je predlžovacia tyč **2** opotrebovaná, náhradné diely kúpíte na: www.optimex-shop.com

● Skladovanie

- Produkt vyčistíte (pozri „Čistenie a starostlivosť“) a pred uskladnením ho nechajte uschnúť.
- Produkt skladujte v originálnom balení.
- Napájacie káble **10** **11** naviňte na navinutie kábla **5**.
- Produkt skladujte na suchom, čistom a bezpečnom mieste mimo dosahu detí.

● Odstránenie porúch

Chyba	Možná príčina	Činnosť
Z produktu nevychádza žiadne pivo.	Predlžovacia tyč [2] nie je správne pripojená.	Predlžovaciu tyč [2] pripojte správne (pozri „Montáž jednosmerného čapovacieho kohútika“).
	Pivný sud [22] je prázdny.	Do produktu dajte nový pivný sud [22] (pozri „Pripojenie pivného sudu“).
	Pivo je príliš teplé.	Pivo vychladte na 3 až 6 °C (pozri „Chladenie piva“).
Produkt vytvára príliš veľa peny.	Pivným sudom [22] ste prednedávnom triasli (napr. pri preprave).	Nechajte pivo chvíľu odstáť.
	Pivný sud [22] je takmer prázdny.	Do produktu dajte nový pivný sud [22].
	Pivo nečapujete správne.	Páku čapovacej jednotky [1] potiahnite plynulo úplne dolu. Upravte spôsob čapovania (pozri „Obsluha“).
Pivo vychádza z produktu príliš pomaly.	Predlžovacia tyč [2] je poškodená.	Vymeňte predlžovaciu tyč [2]. Ak už nemáte ďalšiu predlžovaciu tyč, náhradnú môžete kúpiť na internetovej stránke Lidl: www.optimex-shop.com

● Likvidácia

Obal pozostáva z ekologických materiálov, ktoré môžete odovzdať na miestnych recyklačných zberných miestach.

Tento produkt obsahuje izolačnú penu z cyklopentánu, ktorý je horľavý. Keď sa životnosť produktu skončí, musíte ho zlikvidovať na vhodnom mieste. V prípade pochybností sa obráťte na likvidačné centrum.



Všímajte si prosím označenie obalových materiálov pre triedenie odpadu, sú označené skratkami (a) a číslami (b) s nasledujúcim významom: 1–7: Plasty / 20–22: Papier a kartón / 80–98: Spojené látky.



Výrobok a obalové materiály sú recyklovateľné, zlikvidujte ich oddelene pre lepšie spracovanie odpadu. Triman-Logo platí iba pre Francúzsko.



O možnostiach likvidácie opotrebovaného výrobku sa môžete informovať na Vašej obecnej alebo mestskej správe.



Ak výrobok doslúžil, v záujme ochrany životného prostredia ho neodhodte do domového odpadu, ale odovzdajte na odbornú likvidáciu. Informácie o zberných miestach a ich otváracích hodinách získate na Vašej príslušnej správe.

● Záruka

Tento výrobok bol dôkladne vyrobený podľa prísnych akostných smerníc a pred dodaním svedomito testovaný. V prípade nedostatkov tohto výrobku Vám prináležia zákonné práva voči predajcovi produktu. Tieto zákonné práva nie sú našou nižšie uvedenou zárukou obmedzené.

Na tento produkt poskytujeme 3-ročnú záruku od dátumu nákupu. Záručná doba začína plynúť dátumom kúpy. Starostlivo si prosím uschovajte originálny pokladničný lístok. Tento doklad je potrebný ako dôkaz o kúpe.

Ak sa v rámci 3 rokov od dátumu nákupu tohto výrobku vyskytne chyba materiálu alebo výrobná chyba, výrobok Vám bezplatne opravíme alebo vymeníme – podľa nášho výberu. Táto záruka zaniká, ak bol produkt poškodený, neodborne používaný alebo neodborne udržiavaný.

Poskytnutie záruky sa vzťahuje na chyby materiálu a výrobné chyby. Táto záruka sa nevzťahuje na časti produktu, ktoré sú vystavené normálnemu opotrebovaniu, a preto ich je možné považovať za opotrebovateľné diely (napr. batérie) alebo na poškodenia na rozbitných dieloch, napr. na spínači, akumulátorových batériách alebo častiach, ktoré sú zhotovené zo skla.

● Postup v prípade poškodenia v záruke

Pre zaručenie rýchleho spracovania Vašej požiadavky dodržte prosím nasledujúce pokyny:

Pre všetky otázky majte pripravený pokladničný doklad a číslo výrobku (IAN 388936_2107) ako dôkaz o kúpe.

Číslo výrobku nájdete na typovom štítku, gravúre, na prednej strane Vášho návodu (dole vľavo) alebo ako nálepku na zadnej alebo spodnej strane.

Ak sa vyskytnú funkčné poruchy alebo iné nedostatky, najskôr telefonicky alebo e-mailom kontaktujte následne uvedené servisné oddelenie.

Produkt označený ako defektný potom môžete s priloženým dokladom o kúpe (pokladničný lístok) a uvedením, v čom spočíva nedostatok a kedy sa vyskytol, bezplatne odoslať na Vám oznámenú adresu servisného pracoviska.

● Servis

 **Servis Slovensko**

Tel.: 0800 008158



E-pošta: owim@lidl.sk



Indicaciones de advertencia y símbolos empleados	Página	91
Introducción	Página	92
Uso conforme a lo previsto	Página	92
Volumen de suministro	Página	92
Accesorio necesario	Página	92
Descripción de las piezas	Página	92
Datos técnicos	Página	93
Indicaciones de seguridad	Página	93
Preparación	Página	95
Conectar y encender/apagar el producto	Página	96
Enfriar la cerveza	Página	96
Preparar el producto y el barril de cerveza	Página	97
Funcionamiento	Página	98
Limpieza y cuidado	Página	98
Almacenamiento	Página	99
Subsanación de fallos	Página	100
Eliminación	Página	100
Garantía	Página	101
Tramitación de la garantía	Página	101
Asistencia	Página	101

Indicaciones de advertencia y símbolos empleados

En este manual de instrucciones y en el embalaje se emplean las indicaciones de advertencia siguientes:

	<p>Lea el manual de instrucciones.</p>		<p>Apto para productos alimenticios Este producto no tiene ningún efecto negativo en el sabor u olor.</p>
	<p>¡PELIGRO! Este símbolo con la palabra de señalización "Peligro" identifica un riesgo de nivel alto que, si no se evita, puede tener como consecuencia una lesión grave o incluso la muerte.</p>		<p>¡Peligro - riesgo de descarga eléctrica!</p>
	<p>¡ADVERTENCIA! Este símbolo con la palabra de señalización "Advertencia" identifica un riesgo de nivel medio que, si no se evita, puede tener como consecuencia una lesión grave o incluso la muerte.</p>	<p>Hz</p>	<p>Hertzio (frecuencia de red)</p>
	<p>¡ADVERTENCIA! Este símbolo con la palabra de señalización "Advertencia" identifica un riesgo de nivel medio que, si no se evita, puede tener como consecuencia una lesión grave o incluso la muerte.</p>	<p>W</p>	<p>Watt</p>
	<p>¡CUIDADO! Este símbolo con la palabra de señalización "Cuidado" identifica un riesgo de nivel bajo que, si no se evita, puede tener como consecuencia una lesión menor o de tipo leve.</p>		<p>Tensión/corriente alterna</p>
	<p>¡CUIDADO! Este símbolo con la palabra de señalización "Cuidado" identifica un riesgo de nivel bajo que, si no se evita, puede tener como consecuencia una lesión menor o de tipo leve.</p>		<p>Tensión/corriente continua</p>
	<p>¡ATENCIÓN! Este símbolo en combinación con la palabra de señalización "Atención" advierte de un posible daño material.</p>		<p>Utilice el producto solo en espacios interiores secos.</p>
	<p>NOTA: Este símbolo con la palabra de señalización "Nota" ofrece más información útil.</p>		<p>No sumerja las piezas eléctricas del producto en ningún líquido. No permita que penetren líquidos en las piezas eléctricas.</p>
	<p>¡ADVERTENCIA! Riesgo de incendio/ materiales inflamables</p>	<p>CE</p>	<p>El marcado CE ratifica la conformidad con las directivas de la UE aplicables al producto.</p>

TIRADOR DE CERVEZA

● **Introducción**

Enhorabuena por la adquisición de su nuevo producto. Ha optado por un producto de alta calidad. El manual de instrucciones forma parte de este producto. Contiene importantes indicaciones sobre seguridad, uso y eliminación. Antes de usar el producto, familiarícese con todas las indicaciones de manejo y de seguridad. Utilice el producto únicamente como se describe a continuación y para las aplicaciones indicadas. Adjunte igualmente toda la documentación en caso de entregar el producto a terceros.

● **Uso conforme a lo previsto**

Este tirador de cerveza (en lo sucesivo "producto") ha sido diseñado para servir y enfriar cerveza. Utilice el producto únicamente con los barriles a presión de 5 litros convencionales, p. ej., con barriles a presión de 5 litros de Heineken® (en lo sucesivo "barril de cerveza"). El producto ha sido concebido únicamente para un uso privado y otro tipo de aplicaciones similares.

El producto solo es apropiado para un uso en interiores.

El producto no está destinado para un uso comercial.

Cualquier otro uso se considera como no conforme a lo previsto. Cualquier reclamación derivada de un uso inadecuado o de una modificación no autorizada del producto se considerará injustificada.

● **Volumen de suministro**

- 1x Sistema de refrigerado
- 1x Tapa con asa
- 1x Espita
- 10x Tubo de prolongación
- 1x Bandeja de goteo extraíble
- 1x Cable de conexión de corriente continua de 12 V
- 1x Cable de conexión de corriente alterna con enchufe

● **Accesorio necesario**

El accesorio necesario no está incluido en el volumen de suministro y se debe comprar por separado.

- 1x Barril a presión de 5 litros convencional

Entre otros se incluyen:

- 1x Adaptador de barril
- 1x Conexión de barril

● **Descripción de las piezas**

Antes de comenzar a leer el manual, vaya a la página con las ilustraciones y familiarícese con todas las funciones del producto.

Fig. A

- 1 Espita
- 1a Botones de bloqueo
- 2 Tubo de prolongación
- 3 Bandeja de goteo extraíble
- 4 Interruptor **I/O** (corriente alterna encendido/apagado)
- 5 Recogecable
- 6 Selector **AC/DC OFF/DC** (corriente alterna/corriente continua apagada/corriente continua)
- 7 Indicador luminoso encendido/apagado
- 8 Conexión de corriente continua
- 9 Conexión de corriente alterna
- 10 Cable de conexión de corriente continua de 12 V
- 11 Cable de conexión de corriente alterna con enchufe
- 12 Conexiones para bandeja de goteo
- 13 Sistema de refrigerado
- 14 Indicador de temperatura **LED**
- 15 Muesca del depósito
- 16 Tapa con asa

Fig. B ("Accesorio necesario")

- 17 Adaptador de barril
- 18 Conexión de barril
- 19 Tubo corto
- 20 Boca del barril
- 21 Muesca del barril
- 22 Barril de cerveza
- 23 Asa del barril

● Datos técnicos

Tensión nominal	
Corriente alterna:	220-240 V~, 50 Hz
Corriente continua:	12 V ==
Potencia nominal	
Corriente alterna:	60 W
Corriente continua:	47 W
Dimensiones (An x P x Al):	
	340 x 530 x 495 mm
Clase de protección:	II
Clase climática:	SN/N

Heineken® es una marca registrada de Heineken N.V.



Indicaciones de seguridad

¡ANTES DE USAR EL PRODUCTO, FAMILIARÍCESE CON TODAS LAS INDICACIONES DE SEGURIDAD E INSTRUCCIONES DE USO! ¡SI TRANSFIERE ESTE PRODUCTO, HÁGALO CON TODA LA DOCUMENTACIÓN!

¡Quedará anulada su garantía en el caso de daños resultantes de la no observación de este manual de instrucciones! ¡No se asumirá ninguna responsabilidad por daños indirectos! ¡No se asumirá ninguna responsabilidad en el caso de daños materiales o a personas si esos daños son el resultado de un uso inadecuado o de la no observación de las indicaciones de seguridad!

⚠ ¡PELIGRO! ¡PELIGRO DE MUERTE O ACCIDENTES EN BEBÉS Y NIÑOS!

El material de embalaje no es ningún juguete. Nunca deje a los niños solos con el material de embalaje. Existe peligro de asfixia con el material de embalaje. Los niños a menudo subestiman los peligros. Mantenga el material de embalaje fuera del alcance de los niños.

- Este producto puede ser utilizado por niños a partir de los 8 años y personas con capacidades físicas, mentales o sensoriales reducidas, siempre y cuando haya una persona responsable de su seguridad que los supervise o se los haya instruido en el uso seguro del producto y estos conozcan los posibles peligros.
- Los niños de 3 a 8 años pueden cargar y descargar el producto.
- No permita que los niños jueguen con el producto.

- Las tareas de limpieza y mantenimiento no deben ser llevadas a cabo por niños sin supervisión.
- Nunca permita que los niños se suban a la parte interior del producto.



¡ADVERTENCIA!

Riesgo de incendio/
materiales inflamables

- Este producto contiene una espuma aislante de ciclopentano. Esta espuma es inflamable.
 - Mantenga libres de obstáculos los orificios de ventilación. Mantenga un espacio libre de al menos 15 cm alrededor del producto.
 - No exponga el producto a la lluvia.
- ⚠ ¡ADVERTENCIA!** Al emplazar el producto, asegúrese de que el cable de red no esté pellizcado ni resulte dañado.
- ⚠ ¡ADVERTENCIA!** No coloque ninguna regleta o adaptador de corriente portátil en la parte posterior del producto.

- Si uno de los cables de conexión de este producto estuviera dañado, deberá ser sustituido por un cable de conexión especial disponible por el fabricante o su servicio de atención al cliente.
- No conectar ni desconectar el cable de conexión con las manos mojadas.
- No almacene sustancias explosivas en este producto, como envases de aerosol con gas de propulsión inflamable.
- Tenga en cuenta las indicaciones de advertencia del barril de cerveza, p. ej., en cuanto a presión y temperatura máxima.

● Preparación

⚠ ¡ATENCIÓN! ¡Riesgo de daños en el producto!

- Al levantar el producto, sujételo siempre por el borde inferior.
- No exponga el producto a la luz solar directa.
- Para garantizar una buena ventilación, emplace el producto, de modo que todos sus lados se encuentren a una distancia mínima de 15 cm con respecto al objeto siguiente.
- No exponga el producto al viento, las salpicaduras o al goteo de agua.
- No cubra el producto mientras está en funcionamiento.

ℹ **NOTA:**

- El producto también sirve para mantener fría la cerveza. Asimismo, puede utilizar el producto para enfriar cerveza caliente.
- Tarda mucho en enfriarse. A una temperatura ambiente de 25 °C, el producto puede tardar hasta 48 horas en enfriar la cerveza hasta una temperatura de entre 3 y 6 °C.
- Para un enfriamiento más rápido: Compre cerveza ya fría o enfríe la cerveza durante la noche en la nevera antes de usarla.
- Enfríe la cerveza lo suficiente antes de servirla. Una cerveza que no está lo suficientemente fría produce demasiada espuma.
- Si la tapa **16** permanece abierta durante mucho tiempo, puede provocar que la temperatura del sistema de refrigerado **13** aumente considerablemente.
- Limpie el producto (véase la sección "Limpieza y cuidado").
- Coloque el producto sobre una superficie nivelada y estable.
- Conecte la bandeja de goteo extraíble **3**: Coloque la rejilla en la bandeja de goteo. Deslice la bandeja de goteo sobre las conexiones de la bandeja de goteo **12** (fig. C).

● Conectar y encender/apagar el producto

⚠ ¡ADVERTENCIA! ¡Riesgo de descarga eléctrica! Nunca conecte el cable de conexión de corriente alterna a una conexión de corriente continua y viceversa.

- El producto está equipado con 2 conexiones de corriente individuales (fig. A):
 - Conexión de corriente continua **8** para el funcionamiento con una toma de corriente de coche.
 - Conexión de corriente alterna **9** para la conexión a una toma de corriente (corriente alterna).

Conectar a una toma de corriente apropiada (corriente alterna) y encender/apagar:

- Antes de conectar el cable de conexión: Coloque el selector **AC/DC OFF/DC** **6** en **AC** (corriente alterna).
- Coloque el interruptor **I/O** **4** en **O**.
- Conecte el cable de conexión de corriente alterna **11** a la conexión de corriente alterna **9**.
- Conecte el enchufe del cable de conexión de corriente alterna **11** a una toma de pared apropiada.
- Encendido del producto: Coloque el interruptor **I/O** **4** en **I**.
- Apagado del producto: Coloque el interruptor **I/O** **4** en **O**.

Conectar a una toma de corriente de coche (corriente continua) y encender/apagar:

- Antes de conectar el cable de conexión: Coloque el selector **AC/DC OFF/DC** **6** en **DC OFF** (corriente continua apagada).
- Conecte el cable de conexión de corriente continua **10** a una toma de corriente de coche de 12 V.
- Encendido del producto: Coloque el selector **AC/DC OFF/DC** en **DC** (corriente continua).
- Apagado del producto: Coloque el selector **AC/DC OFF/DC** en **DC OFF** (corriente continua apagada).
- Tan pronto como se haya encendido el producto, el indicador luminoso de encendido/apagado **7** y el indicador de temperatura **LED** **14** se encienden.

● Enfriar la cerveza

- Enfriar la cerveza en el producto:
 - Coloque el barril de cerveza **22** cerrado en el sistema de refrigerado **13**.
 - Posicione el barril de cerveza **22**, de modo que la muesca del barril **21** coincida con la muesca del depósito **15**.
 - Alinee la espita **1** con la muesca del depósito **15**. No necesita conectar la espita al barril de cerveza **22**, si solo desea enfriar la cerveza.
 - Coloque la tapa **16** en el sistema de refrigerado **13**.
 - Encienda el producto (véase "Conectar y encender/apagar el producto").
- El indicador de temperatura **LED** **14** muestra la temperatura interior actual del sistema de refrigerado **13**.

● Preparar el producto y el barril de cerveza

- i** **NOTA:** Puede utilizar el producto únicamente con barriles a presión de 5 litros convencionales:
- Los barriles a presión de 5 litros convencionales están equipados con un dispensador de CO₂ con la presión correcta. El producto no puede servir cerveza sin el dispensador de CO₂ en el barril.
 - Los barriles a presión de 5 litros convencionales son suministrados con piezas de conexión necesarias para conectar el barril de cerveza **22** al producto. El producto no puede servir cerveza sin estas piezas de conexión.

Montar el grifo desechable

- El grifo desechable no forma parte del suministro. Para el montaje del grifo desechable se necesitan piezas que no se suministran con el producto, y piezas que se suministran con el barril de cerveza **22** (fig. B y D):

Grifo desechable/piezas necesarias

Piezas del barril de cerveza	■ 17 Adaptador de barril
	■ 18 Conexión de barril
Pieza del producto	■ 2 Tubo de prolongación

- Retire el material de embalaje del barril de cerveza **22**.
- Entre el material de embalaje y la parte superior del barril de cerveza **22** se encuentra una carcasa de plástico que contiene las piezas de conexión siguientes:
 - **17** Adaptador de barril
 - **18** Conexión de barril premontada
 - **19** Tubo corto
- Extraiga el tubo corto **19**, si existe, de la conexión de barril **18**. Tire el tubo corto (fig. D).

- Introduzca el tubo de prolongación **2** en la conexión de barril **18** (fig. D). Posicione el tubo de prolongación, de modo que su salida mire hacia abajo.
- Inserte la conexión de barril **18** en el adaptador de barril **17** (fig. E):
 - Presione hacia atrás la manija del adaptador de barril **17**.
 - Introduzca el pasador de la conexión de barril **18** por el adaptador de barril **17**.
 - Presione hacia arriba el asa del adaptador de barril **17**.
- El grifo desechable está montado por completo.

Conectar el barril de cerveza

- i** **NOTA:**
- Si hace poco que se ha movido el barril de cerveza **22**: Deje reposar la cerveza antes de conectar el barril de cerveza al producto.
 - Una vez abierto el barril de cerveza **22**, este no debe permanecer en el producto más de 5 horas.
 - Coloque el barril de cerveza **22** en el sistema de refrigerado **13**. Posicione el barril de cerveza, de modo que la muesca del barril **21** coincida con la muesca del depósito **15** (fig. F).
 - Posicione el grifo desechable montado, de modo que el pasador de la conexión de barril **18** se asiente sobre la boca del barril **20** y el tubo de prolongación **2** encaje perfectamente en la muesca del depósito **15** (fig. F).
 - Presione hacia abajo la conexión de barril **18**, de modo que el pasador de la conexión de barril atraviese la boca de barril **20**.
- i** **NOTA:** En cuanto el pasador atraviesa la boca de barril, sale una pequeña cantidad de cerveza del grifo desechable.

- Fijar la espita **1** en el barril de cerveza **22** (fig. G):
 - Mantenga pulsados los botones de bloqueo **1a** de la espita **1**.
 - Alinee la espita **1** con el grifo desechable. Cuando está correctamente alineado, el asa del adaptador de barril **17** sobresale del grifo desechable **1**.
 - Presione hacia abajo la espita **1** hasta que encaje en el asa del barril **23**.
 - Suelte los botones de bloqueo **1a** de la espita **1**.
- Coloque la tapa **16** en el sistema refrigerado **13** (fig. H).

● **Funcionamiento**

- Conecte un barril de cerveza **22** (véase "Conectar el barril de cerveza").
- Encienda el producto (véase "Conectar y encender/apagar el producto").
- Sujete un vaso formando un ángulo de aprox. 45° debajo de la espita **1**.
- Abrir la espita: Tire del mango de la espita **1** realizando un movimiento suave de aprox. 90° (fig. I).
- Cerrar la espita: Suelte el mango de la espita **1**. El mango se mueve automáticamente a la posición inicial.
- Cambiar el barril de cerveza **22**:
 - Apague el producto (véase "Conectar y encender/apagar el producto").
 - Desconecte el producto del suministro de corriente.
 - Retire la tapa **16**.
 - Mantenga pulsados los botones de bloqueo **1a** de la espita **1**. Quite la espita del sistema de refrigerado **13**.
 - Retire el tubo de prolongación **2** del grifo desechable.

- Quite el barril de cerveza **22** del sistema de refrigerado **13**.
 - Monte un grifo desechable nuevo con el adaptador de barril **17** y la conexión de barril **18** del barril de cerveza **22** nuevo (véase "Montar el grifo desechable").
 - Conecte el barril de cerveza **22** nuevo al producto (véase "Conectar el barril de cerveza").
- Después del uso, no deje ningún barril de cerveza **22** abierto y sin enfriar en el producto.

● **Limpieza y cuidado**

⚠ ¡ADVERTENCIA! ¡Riesgo de descarga eléctrica! Apague el producto antes de limpiarlo (véase "Conectar y encender/apagar el producto") y desconecte el producto del suministro de corriente.

⚠ ¡ATENCIÓN! ¡Riesgo de daños en el producto!

- No vierta agua u otros líquidos en el sistema de refrigerado **13**.
- No limpie ninguna pieza del producto en el lavavajillas.
- Nunca sumerja el producto en agua u otros líquidos.
- Nunca utilice para limpiar el producto productos de limpieza o de desinfección químicos, abrasivos, corrosivos o agresivos, ya que estos pueden dañar la superficie del producto.
- Limpie regularmente las superficies que están en contacto con los alimentos y los sistemas de drenaje accesibles.

Limpiar el producto y el tubo de prolongación

- Después de cada uso: Limpie todas las piezas del producto.
- Limpieza del tubo de prolongación **[2]**: Enjuagar con agua limpia. Seque el tubo de prolongación con un paño seco.
- Limpie el resto de las piezas: Seque con un paño suave y ligeramente humedecido. En caso necesario, utilice un detergente suave.
- Si los tubos de prolongación **[2]** están gastados, se pueden adquirir piezas de repuesto en: www.optimex-shop.com

● **Almacenamiento**

- Limpie el producto (véase "Limpieza y cuidado") y deje secar el producto antes de guardarlo.
- Guarde el producto en su embalaje original.
- Enrolle los cables de conexión **[10]** **[11]** en el recogecable **[5]**.
- Conserve el producto en un lugar seco, limpio y seguro fuera del alcance de los niños.

● Subsanación de fallos

Error	Causa posible	Acción
El producto no sirve cerveza.	El tubo de prolongación [2] no está conectado correctamente.	Conecte el tubo de prolongación [2] de forma correcta (véase "Montar el grifo desechable").
	El barril de cerveza [22] está vacío.	Coloque un barril de cerveza [22] nuevo en el producto (véase "Conectar el barril de cerveza").
El producto produce mucha espuma.	La cerveza está muy caliente.	Enfríe la cerveza de 3 a 6 °C (véase "Enfriar la cerveza").
	El barril de cerveza [22] se ha agitado hace poco (p. ej., durante el transporte).	Deje reposar la cerveza un rato.
	El barril de cerveza [22] está casi vacío.	Coloque un barril de cerveza [22] nuevo en el producto.
	La cerveza no está bien tirada.	Tire rápidamente hacia atrás del mango de la espita [1] . Modifique su forma de tirar (véase "Funcionamiento").
El producto sirve cerveza muy lentamente.	El tubo de prolongación [2] está dañado.	Reemplace el tubo de prolongación [2] . Si no dispone de ningún otro tubo de prolongación, adquiera uno de repuesto en la página web de Lidl: www.optimex-shop.com

● Eliminación

El embalaje está compuesto por materiales no contaminantes que pueden ser desechados en el centro de reciclaje local.

Este producto contiene una espuma aislante de ciclopentano que es inflamable. Elimine el producto en un lugar adecuado al final de su vida útil. En caso de duda, póngase en contacto con su centro de recogida.



Tenga en cuenta el distintivo del embalaje para la separación de residuos. Está compuesto por abreviaturas (a) y números (b) que significan lo siguiente: 1-7: plásticos / 20-22: papel y cartón / 80-98: materiales compuestos.



El producto y el material de embalaje son reciclables. Separe los materiales para un mejor tratamiento de los residuos.

El logotipo Triman se aplica solo para Francia.



Para obtener información sobre las posibilidades de desecho del producto al final de su vida útil, acuda a la administración de su comunidad o ciudad.



Para proteger el medio ambiente no tire el producto junto con la basura doméstica cuando ya no le sea útil. Deséchelo en un contenedor de reciclaje. Diríjase a la administración competente para obtener información sobre los puntos de recogida de residuos y sus horarios.

● **Garantía**

El producto ha sido fabricado cuidadosamente siguiendo exigentes normas de calidad y ha sido probado antes de su entrega. En caso de defecto del producto, usted tiene derechos legales frente al vendedor del mismo. Nuestra garantía (abajo indicada) no supone una restricción de dichos derechos legales.

Este producto dispone de una garantía de 3 años desde la fecha de compra. El plazo de garantía comienza a partir de la fecha de compra. Por favor, conserve adecuadamente el justificante de compra original. Este documento se requerirá como prueba de que se realizó la compra.

Si en el plazo de 3 años a partir de la fecha de compra se produce un fallo de material o fabricación en este producto, repararemos el producto o lo sustituiremos gratuitamente por un producto nuevo (según nuestra elección). La garantía quedará anulada si el producto resulta dañado o es utilizado o mantenido de forma inadecuada.

La garantía cubre defectos de materiales o de fabricación. Esta garantía no cubre aquellos componentes del producto sometidos a un desgaste normal y que, por ello, puedan considerarse piezas de desgaste (por ej. las pilas). Tampoco cubre daños de componentes frágiles como, por ejemplo, los interruptores, baterías y piezas de cristal.

● **Tramitación de la garantía**

Para garantizar una rápida tramitación de su consulta, tenga en cuenta las siguientes indicaciones:

Para realizar cualquier consulta, tenga a mano el recibo y el número de artículo (IAN 388936_2107) como justificante de compra.

Encontrará el número de artículo en una inscripción de la placa indentificativa, en la portada de las instrucciones (abajo a la izquierda) o en una pegatina en la parte posterior o inferior.

Si el producto fallase o presentase algún defecto, póngase primero en contacto con el departamento de asistencia indicado, ya sea por teléfono o correo electrónico.

Puede enviarnos el producto defectuoso libre de franqueo adjuntando el recibo de compra (tícket de compra) e indicando dónde está y cuándo ha ocurrido el fallo a la dirección de asistencia que le indicamos.

● **Asistencia**















 **Asistencia en España**
Tel.: 900984948
E-Mail: owim@lidl.es



Anvendte advarselssætninger og symboler	Side 103
Indledning	Side 104
Forskriftsmæssig anvendelse	Side 104
Leveringsomfang	Side 104
Nødvendigt tilbehør	Side 104
Beskrivelse af delene	Side 104
Tekniske data	Side 105
Sikkerhedsanvisninger	Side 105
Klargøring	Side 107
Tilslutning af produktet og tænd/sluk	Side 108
Afkøling af øl	Side 108
Forberedelse af produkt og ølfustage	Side 109
Betjening	Side 110
Rengøring og vedligeholdelse	Side 110
Opbevaring	Side 111
Fejlafhjælpning	Side 112
Bortskaffelse	Side 112
Garanti	Side 113
Afvikling af garantisager	Side 113
Service	Side 113

Anvendte advarselssætninger og symboler

I denne betjeningsvejledning og på emballagen anvendes følgende advarselssymboler:

	Læs betjeningsvejledningen.		Levnedsmiddelsikker Dette produkt har ingen negative indvirkninger på smag eller lugt.
	FARE! Dette symbol, sammen med signalordet "Fare", betegner en faresituation med høj risikofaktor, som, hvis den ikke afværges, kan medføre alvorlige kvæstelser eller dødsfald.		Fare - risiko for elektrisk stød!
		Hz	Hertz (netfrekvens)
	ADVARSEL! Dette symbol, sammen med signalordet "Advarsel", betegner en faresituation med mellemstor risikofaktor, som, hvis den ikke afværges, kan medføre alvorlige kvæstelser eller dødsfald.	W	Watt
			Vekselstrøm/-spænding
	FORSIGTIG! Dette symbol, sammen med signalordet "Forsigtig", betegner en faresituation med lav risikofaktor, som, hvis den ikke afværges, kan medføre mindre eller moderate kvæstelser.		Jævnstrøm/-spænding
			Symbol for et produkt i beskyttelsesklasse II
	OBS! Dette symbol, sammen med signalordet "Obs", betyder fare for tingskader.		Anvend kun produktet indendørs i tørre lokaler.
	BEMÆRK: Dette symbol, sammen med signalordet "Bemærk", angiver flere nyttige informationer.		Produktets elektriske dele må aldrig nedsænkes i væsker. Der må ikke trænge nogen form for væske ind i produktets elektriske dele.
	ADVARSEL! Brandfare/brændbare materialer	CE	CE-mærket bekræfter overensstemmelse med de for produktet gældende EU-direktiver.

ØLTAPNINGSANLÆG

● Indledning

Hjerteligt tillykke med købet af deres nye produkt. Du har besluttet dig for et produkt af høj kvalitet. Brugervejledningen er en del af dette produkt. Den indeholder vigtige informationer om sikkerhed, brug og bortskaffelse. Gør dig inden ibrugtagning af produktet fortrolig med alle betjenings- og sikkerhedsanvisninger. Benyt kun produktet som beskrevet og til de oplyste formål. Videregiv alle papirer, hvis du giver produktet videre til tredjemand.

● Forskriftsmæssig anvendelse

Dette øltapningsanlæg (i det følgende benævnt „produkt“) er beregnet til at tappe og afkøle øl. Anvend kun produktet med gængse 5-liter trykfustager, fx med 5-liters trykfustager fra Heineken® (i det følgende benævnt „ølfustage“). Produktet er kun beregnet til privat brug og lignende formål.

Produktet er udelukkende beregnet til indendørs brug.

Produktet er ikke beregnet til erhvervmæssigt brug.

Al anden anvendelse er ikke forskriftsmæssig.

Enhvert krav som følge af ikke-forskriftsmæssig anvendelse af produktet gælder som uberettiget.

● Leveringsomfang

- 1x Kølebeholder
- 1x Låg med håndtag
- 1x Tappeenhed
- 10x Forlængerrør
- 1x Aftagelig drypskål
- 1x 12 V jævnstrøm-tilslutningsledning
- 1x Vekselstrøm-tilslutningsledning med netstik

● Nødvendigt tilbehør

Det nødvendige tilbehør er ikke indeholdt i leveringsomfanget og skal anskaffes separat.

1x Gængs 5-liter fustage

Omfattet herunder er:

1x Fustageadapter

1x Fustagetilslutning

● Beskrivelse af delene

Slå før læsningen op på siden med figurene, og gør dig fortrolig med alle produktets funktioner.

Fig. A

- 1 Tappeenhed
- 1a Låseknapper
- 2 Forlængerrør
- 3 Aftagelig drypskål
- 4 I/O-kontakt (vekselstrøm til/fra)
- 5 Ledningsoprulning
- 6 AC/DC OFF/DC-vælger (vekselstrøm/jævnstrøm fra/jævnstrøm)
- 7 Til/fra-kontrollampe
- 8 Jævnstrømstilslutning
- 9 Vekselstrømstilslutning
- 10 12 V jævnstrøm-tilslutningsledning
- 11 Vekselstrøm-tilslutningsledning med netstik
- 12 Tilslutninger til drypskål
- 13 Kølebeholder
- 14 LED-temperaturindikator
- 15 Udsparring i beholder
- 16 Låg med håndtag

Fig. B („Nødvendigt tilbehør“)

- 17 Fustageadapter
- 18 Fustagetilslutning
- 19 Kort rør
- 20 Spunshul
- 21 Fustageudsparring
- 22 Ølfustage
- 23 Fustagehåndtag

● Tekniske data

Mærkespænding

Vekselstrøm: 220-240 V~, 50 Hz

Jævnstrøm: 12 V ==

Nominel effekt

Vekselstrøm: 60 W

Jævnstrøm: 47 W

Dimensioner

(B x D x H): 340 x 530 x 495 mm

Beskyttelsesklasse: II

Klimaklasse: SN/N

Heineken® er et registreret varemærke for Heineken N.V.



Sikkerhedsanvisninger

FØR PRODUKTET TAGES I BRUG, SKAL DU VÆRE FORTROLIG MED ALLE SIKKERHEDS- OG BETJENINGSANVISNINGER! HVIS PRODUKTET OVERLADES TIL TREDJEMAND, SKAL ALLE DOKUMENTER MEDFØLGE!

Hvis der opstår skader som følge af, at betjeningsvejledningen ikke følges, bortfalder erstatningsansvaret! Leverandøren påtager sig intet ansvar for følgeskader! Leverandøren påtager sig intet ansvar for ting- eller personskader, der opstår som følge af forkert anvendelse, eller hvis sikkerhedsanvisningerne ikke følges!

⚠ FARE! FARE FOR DØDSFALD OG ULYKKER FOR BØRN OG SPÆDBØRN!

Emballagematerialer er ikke børnelegetøj. Børn må aldrig være alene med emballagematerialet uden opsyn. Emballagematerialet udgør risiko for kvælning.

Børn undervurderer ofte faresituationer. Hold emballagen uden for børns rækkevidde.

- Dette produkt kan anvendes af børn fra 8 år og opefter, samt af personer med reducerede, fysiske, sensoriske eller mentale færdigheder eller mangel på erfaring og kundskaber, hvis de er under opsyn, eller hvis de er instrueret i sikker brug af produktet og indforstået med de risici, der er forbundet hermed.
- Børn fra 3 til 8 år må lade og aflade produktet.
- Børn må ikke lege med produktet.

- Rengøring og brugervedligeholdelse må kun udføres af børn, hvis de er under opsyn.
- Lad aldrig børn klatre indvendigt i produktet.



ADVARSEL!

Brandfare/brændbare materialer

- Dette produkt indeholder et isoleringsskum bestående af cyclopentan. Dette skum er brændbart.
- Hold ventilationsåbningerne fri for forhindringer. Sørg for et frirum på mindst 15 cm til alle produktets sider.
- Produktet må ikke udsættes for regn.
- ⚠ **ADVARSEL!** Vær ved opstilling af produktet opmærksom på, at netledningen ikke bliver klemt eller beskadiget.
- ⚠ **ADVARSEL!** Lad ikke en stikdåse med flere udtag eller bærbare netdele ligge bag ved produktet.

- Hvis et af dette produkts tilslutningsledninger beskadiges, skal den erstattes af en speciel tilslutningsledning, som er tilgængelig via producenten eller dennes kundeservice.
- Tilslutningsledningen må ikke håndteres eller frakobles med våde hænder eller.
- Opbevar ikke eksplosionsfarlige stoffer, som fx aerosolbeholdere med en brændbar drivgas, i dette produkt.
- Følg advarselshenvisningerne på ølfustagen, fx med henblik på maksimumstemperatur og tryk.

● **Klargøring**

⚠ **OBS! Fare for produktskader!**

- Løft altid produktet ved at tage fat om underkanten.
- Udsæt ikke produktet for direkte sollys.
- Sørg for god ventilation ved at stille produktet således, at der er et frirum på mindst 15 cm til næste genstand fra alle produktets sider.
- Udsæt ikke produktet for vind samt vandstænk eller -dråber.
- Produktet må ikke tildækkes under drift.

ℹ **BEMÆRK:**

- Produktet er beregnet til at holde øl afkølet. Produktet kan også anvendes til at afkøle varmt øl.
- Afkølingen tager lang tid. Ved en omgivelsestemperatur på 25 °C, kan produktet være op til 48 timer om at afkøle øllet til en temperatur på mellem 3 og 6 °C.
- For en hurtigere afkøling: Køb forkølet øl, eller afkøl øllet natten over i køleskabet inden brug.
- Afkøl øllet tilstrækkeligt, inden det udskænkes. Hvis øllet ikke er tilstrækkeligt afkølet, dannes der for meget skum.
- Hvis låget **16** er åbent igennem længere tid, kan de medføre en markant temperaturstigning i kølebeholderen **13**.
- Rengør produktet (se „Rengøring og vedligeholdelse“).
- Stil altid produktet på en stabil og plan overflade.
- Tilslut den aftagelige drypskål **3**: Sæt gitteret i drypskålen. Skub drypskålen over tilslutningerne til drypskålen **12** (Fig. C).

● Tilslutning af produktet og tænd/sluk

⚠ ADVARSEL! Risiko for elektriske stød!

Forbind aldrig vekselstrøm-tilslutningsledningen med jævnstrøms-tilslutningen og omvendt.

- Produktet er udstyret med 2 separate strømtilslutninger (Fig. A):
 - Jævnstrøms-tilslutningen [8] er til brug med cigaretstik i en bil.
 - Vekselstrøms-tilslutningen [9] er til tilslutning i en stikkontakt (vekselstrøm).

Tilslutning i en egnet stikkontakt (vekselstrøm) og tænd/sluk:

- Inden tilslutningsledningen tilsluttes: Sæt **AC/DC OFF/DC**-vælgeren [6] på **AC** (vekselstrøm).
- Sæt **I/O**-kontakten [4] på **O**.
- Forbind vekselstrøm-tilslutningsledningen [11] med vekselstrøms-tilslutningen [9].
- Forbind vekselstrøm-tilslutningsledningen [11] til en stikkontakt på væggen.
- Tænd produktet: Sæt **I/O**-kontakten [4] på **I**.
- Sluk produktet: Sæt **I/O**-kontakten [4] på **O**.

Tilslutning i et cigaretstik i bilen (jævnstrøm) og tænd/sluk:

- Inden tilslutningsledningen tilsluttes: Sæt **AC/DC OFF/DC**-vælgeren [6] på **DC OFF** (jævnstrøm fra).
- Forbind jævnstrøm-tilslutningsledningen [10] med et 12 V cigaretstik i bilen.
- Tænd produktet: Sæt **AC/DC OFF/DC**-vælgeren på **DC** (jævnstrøm).
- Sluk produktet: Sæt **AC/DC OFF/DC**-vælgeren på **DC OFF** (jævnstrøm fra).
- Så snart produktet er tændt, lyser til/fra-kontrollampen [7], og **LED**-temperaturindikatoren [14] tændes.

● Afkøling af øl

- Afkøl øl i produktet:
 - Sæt den lukkede ølfustage [22] i kølebeholderen [13].
 - Placér ølfustagen [22] således, at fustageudsparingen [21] stemmer overens med udsparringen i beholderen [15].
 - Tilpas tappeenheden [1] efter udsparringen i beholderen [15]. Tappeenheten skal ikke forbindes med ølfustagen [22], hvis der blot skal afkøles øl.
 - Sæt låget [16] på kølebeholderen [13].
 - Tænd produktet (se „Tilslutning af produktet og tænd/sluk“).
- **LED**-temperaturindikatoren [14] viser den aktuelle indvendige temperatur i kølebeholderen [13].

● Forberedelse af produkt og ølfustage

- ❗ **BEMÆRK:** Produktet kan kun anvendes med gængse 5-liters trykfustager:
- Gængse 5-liters trykfustager er udstyret med en indbygget CO₂-dispenser med det rette tryk. Uden CO₂-dispenseren i fustagen kan produktet ikke udskænke øl.
 - Gængse 5-liters trykfustager leveres med de nødvendige tilslutningsdele til at forbinde ølfustagen **22** med produktet. Uden disse tilslutningsdele kan produktet ikke udskænke øl.

Montering af envejstaphane

- Envejstaphanen er ikke indbefattet af leveringen. Til montering af envejstaphanen skal der bruges dele, som er leveret med produktet, samt dele, der leveres sammen med ølfustagen **22** (Fig. B og D):

Envejstaphane/nødvendige dele

- | | |
|--------------------|--------------------------------|
| Dele til ølfustage | ■ 17 Fustageadapter |
| | ■ 18 Fustagetilslutning |
| Produkt del | ■ 2 Forlængerrør |
- Fjern emballagematerialet fra ølfustagen **22**.
 - Mellem emballagematerialet og oversiden af ølfustagen **22** befinder der sig et kunststofhus, der indeholder følgende tilslutningsdele:
 - **17** Fustageadapter
 - **18** Formonteret fustagetilslutning
 - **19** Kort rør
 - Træk det korte rør **19**, såfremt det forefindes, af fustagetilslutningen **18**. Smid det korte rør ud (Fig. D).

- Skub et forlængerrør **2** i fustagetilslutningen **18** (Fig. D). Placer forlængerrøret således, at dets udgang peger nedad.
- Stik fustagetilslutningen **18** i fustageadapteren **17** (Fig. E):
 - Tryk håndtaget på fustageadapteren **17** bagud.
 - Skub stiften på fustagetilslutningen **18** igennem fustageadapteren **17**.
 - Skub håndtaget på fustageadapteren **17** opad.
- Envejstaphanen er fuldstændigt monteret.

Tilslutning af ølfustage

- ❗ **BEMÆRK:**
- Når ølfustagen **22** kortvarigt har været i bevægelse: Lad øllet hvile, inden ølfustagen tilsluttes produktet.
 - Så snart ølfustagen **22** er åbnet, må ølfustagen ikke være i produktet i mere end 5 timer.
 - Sæt ølfustagen **22** i kølebeholderen **13**. Placer ølfustagen således, at fustageudsparingen **21** stemmer overens med udsparingen i beholderen **15** (Fig. F).
 - Placer den monterede envejstaphane således, at stiften på fustagetilslutningen **18** sidder over spunshullet **20**, og forlængerrøret **2** passer tæt liggende i udsparingen i beholderen **15** (Fig. F).
 - Tryk fustagetilslutningen **18** nedad, så stiften på fustagetilslutningen støder mod spunshullet **20**.
- ❗ **BEMÆRK:** Så snart stiften støder mod spunshullet, sprøjter der en lille mængde øl ud af envejstaphanen.

- Fastgør tappeenheden **1** på ølfustagen **22** (Fig. G):
 - Tryk og hold låseknapperne **1a** nede på tappeenheden **1**.
 - Juster tappeenheden **1** efter envejstaphanen. Ved korrekt placering rager håndtaget på fustageadapteren **17** igennem tappeenheden **1**.
 - Tryk tappeenheden **1** nedad, indtil tappeenheden går i hak i fustagehåndtaget **23**.
 - Løsn tappeenhedens **1** låseknapper **1a**.
- Sæt låget **16** på kølebeholderen **13** (Fig. H).

● **Betjening**

- Tilslut ølfustagen **22** (se „Tilslutning af ølfustage“).
- Tænd produktet (se „Tilslutning af produktet og tænd/sluk“).
- Hold glasset i en vinkel på ca. 45° under tappeenheden **1**.
- Åbn tappeenheden: Træk tappeenhedens **1** håndtag ned med en hurtig bevægelse i en vinkel på ca. 90° (Fig. I).
- Luk tappeenheden: Slip tappeenhedens **1** håndtag. Håndtaget svinger automatisk tilbage i udgangsposition.
- Skift ølfustage **22**:
 - Sluk produktet (se „Tilslutning af produktet og tænd/sluk“).
 - Afbryd altid produktet fra netspændingen.
 - Tag låget **16** af.
 - Tryk og hold låseknapperne **1a** nede på tappeenheden **1**. Tag tappeenheden ud af kølebeholderen **13**.
 - Fjern forlængerrøret **2** fra envejstaphanen.

- Tag ølfustagen **22** ud af kølebeholderen **13**.
 - Monter en ny envejstaphane med fustageadapteren **17** og fustagetilslutningen **18** fra den nye ølfustage **22** (se „Montering af envejstaphane“).
 - Tilslut den nye ølfustage **22** til produktet (se „Tilslutning af ølfustage“).
- Lad ikke en ikke-afkølet, åbnet ølfustage **22** stå i produktet efter brug.

● **Rengøring og vedligeholdelse**

⚠ ADVARSEL! Risiko for elektriske stød! Sluk for produktet inden rengøring (se „Tilslutning af produktet og tænd/sluk“), og afbryd produktet fra netspændingen.

⚠ OBS! Fare for produktskader!

- Vand eller andre væsker må aldrig trænge ind i kølebeholderen **13**.
- Rengør ikke nogen af produktets dele i opvaskemaskinen.
- Produktet må aldrig nedsænkes i vand eller andre væsker.
- Brug til rengøring af produktet ingen kemiske, ætsende eller andre aggressive rengørings- eller desinfektionsmidler, da de kan beskadige produktets overflade.
- Rengør regelmæssigt overflader, der kommer i kontakt med levnedsmidler, og tilgængelige drænsystemer.

Rengøring af produkt og forlængerrør

- Efter hver anvendelse: Rengør alle produktets dele.
- Rengøring af forlængerrøret **2**: Skyl efter med rent vand. Tør til sidst forlængerrøret af med en tør klud.
- Rengør alle de andre dele: Tør dem af med en blød, let fugtet klud. Brug om nødvendigt et mildt rengøringsmiddel.
- Hvis forlængerrøret **2** ikke længere kan bruges, kan der skaffes reservedele på: www.optimex-shop.com

● Opbevaring

- Rengør produktet (se „Rengøring og vedligeholdelse“), og lad produktet tørre, inden det gemmes væk.
- Opbevar produktet i den originale emballage.
- Tilslutningsledningerne **10** **11** vikles om ledningsoprulningen **5**.
- Opbevar produktet på et tørt, rent og sikkert sted uden for børns rækkevidde.

● Fejlafhjælpning

Fejl	Mulig årsag	Handling
Produktet afgiver intet øl.	Forlængerrøret [2] er ikke forbundet korrekt.	Forbind forlængerrøret [2] korrekt (se „Montering af envejstaphane“).
	Ølfustagen [22] er tom.	Sæt den nye ølfustage [22] i produktet (se „Tilslutning af ølfustage“).
Produktet danner for meget skum.	Øllet er for varmt.	Afkøl øllet til 3 til 6 °C (se „Afkøling af øl“).
	Ølfustagen [22] er blevet rystet for nylig (fx under transport).	Lad øllet hvile i et stykke tid.
	Ølfustagen [22] er næsten tom.	Sæt en ny ølfustage [22] i produktet.
	Øllet tappes ikke korrekt.	Træk hurtigt tappeenhedens [1] håndtag helt ned. Modificer tappemetoden (se „Betjening“).
Produktet afgiver øllet for langsomt.	Forlængerrøret [2] er beskadiget.	Udskift forlængerrøret [2]. Hvis du ikke har flere forlængerrør, er de tilgængelige på Lidl-websitet: www.optimex-shop.com

● Bortskaffelse

Indpakningen består af miljøvenlige materialer, som De kan bortskaffe over de lokale genbrugssteder. Dette produkt indeholder et isoleringsskum af cyclopentan, der er brændbart. I slutningen af produktets levetid skal det bortskaffes et hensigtsmæssigt sted. Henvend dig på din genbrugsstation, hvis du er i tvivl.



Bemærk forpakkingsmaterialernes mærkning til affaldssorteringen, disse er mærket med forkortelser (a) og numre (b) med følgende betydning: 1-7: kunststoffer / 20-22: papir og pap / 80-98: kompositmaterialer.



Produktet og indpakkingsmaterialerne kan genbruges; bortskaf disse særskilt til en bedre affaldsbehandling. Triman-logoet gælder kun for Frankrig.



De får oplyst muligheder til bortskaffelse af det udtjente produkt hos deres lokale myndigheder eller bystyre.



For miljøets skyld, så må produktet aldrig smides ud sammen med husholdningsaffaldet, når det er udtjent, men skal afleveres til en fagmæssig korrekt bortskaffelse. De kan informere Dem vedrørende opsamlingssteder og deres åbningstider hos deres ansvarlige forvaltning.

● **Garanti**

Produktet blev produceret omhyggeligt efter de strengeste kvalitetskrav og kontrolleret grundigt inden levering. Hvis der forekommer mangler ved dette produkt, så har de juridiske rettigheder over for sælgeren af dette produkt. Disse juridiske rettigheder indskrænkes ikke af vores garanti, der beskrives i det følgende.

De får 3 års garanti fra købsdatoen på dette produkt. Garantifristen begynder med købsdatoen. Opbevar den originale kassebon på et sikkert sted. Denne kassebon behøves som dokumentation for købet.

Hvis der inden for 3 år fra købsdatoen af for dette produkt opstår en materiale- eller fabrikationsfejl, bliver produktet repareret eller erstattet – efter vores valg – af os uden omkostninger for dem. Garantien bortfalder, hvis produktet bliver beskadiget eller ikke anvendes eller vedligeholdes korrekt.

Garantien gælder for materiale- eller fabrikationsfejl. Denne garanti dækker ikke produktdele, som er udsat for normalt slid og derfor kan betragtes som normale sliddele (f.eks. batterier) eller ved skader på skrøbelige dele; f.eks. kontakter, akkumulatorer som er fremstillet af glas.

● **Afvikling af garantisager**

For at kunne garantere en hurtig sagsbehandling af deres forespørgsel, bedes De følge følgende anvisninger:

Opbevar kassebon og artikelnummer (IAN 388936_2107) som købsdokumentation, så disse kan fremlægges på forespørgsel. Artikelnumrene er angivet på typeskiltet, ved en indgravering, på forsiden af vejledningen (nederst til venstre) eller på et mærkat på bag- eller undersiden. Hvis der forekommer funktionsfejl eller andre mangler, skal De først kontakte nedenstående serviceafdeling telefonisk eller via e-mail.

Et produkt, der er registreret som defekt, kan De derefter sende portofrit til den meddelte serviceadresse ved vedlæggelse af købsbeviset (kassebon) og angivelsen af, hvori manglen består, og hvornår den er opstået.

● **Service**















 **Service Danmark**
Tel.: 80253972
E-Mail: owim@lidl.dk



Avvertenze e simboli utilizzati	Pagina 115
Introduzione	Pagina 116
Uso previsto	Pagina 116
Contenuto della confezione	Pagina 116
Accessori necessari	Pagina 116
Descrizione dei componenti	Pagina 116
Dati tecnici	Pagina 117
Istruzioni di sicurezza	Pagina 117
Preparazione	Pagina 119
Collegamento e accensione/spengimento del prodotto	Pagina 120
Raffreddamento della birra	Pagina 120
Preparazione del prodotto e del fusto di birra	Pagina 121
Funzionamento	Pagina 122
Pulizia e manutenzione	Pagina 122
Conservazione	Pagina 123
Risoluzione dei problemi	Pagina 124
Smaltimento	Pagina 124
Garanzia	Pagina 125
Gestione dei casi in garanzia	Pagina 125
Assistenza	Pagina 125

Avvertenze e simboli utilizzati

Nel presente manuale e sull'imballaggio sono utilizzate le seguenti avvertenze:

	<p>Leggere il manuale d'uso.</p>		<p>Per alimenti Questo prodotto non ha alcun effetto negativo sul gusto o sull'odore.</p>
	<p>PERICOLO! Questo simbolo con il termine "Pericolo" indica una minaccia ad alto rischio che, se non evitata, può causare gravi lesioni o un esito letale.</p>		<p>Pericolo - rischio di scossa elettrica!</p>
	<p>AVVERTENZA! Questo simbolo con il termine "Avvertenza" indica una minaccia a medio rischio che, se non evitata, può causare gravi lesioni o un esito letale.</p>	<p>Hz</p>	<p>Hertz (frequenza di rete)</p>
	<p>AVVERTENZA! Questo simbolo con il termine "Avvertenza" indica una minaccia a medio rischio che, se non evitata, può causare gravi lesioni o un esito letale.</p>	<p>W</p>	<p>Watt</p>
	<p>CAUTELA! Questo simbolo con il termine "Cautela" indica una minaccia a basso rischio che, se non evitata, può causare lesioni lievi o di media gravità.</p>		<p>Corrente/tensione alternata</p>
	<p>CAUTELA! Questo simbolo con il termine "Cautela" indica una minaccia a basso rischio che, se non evitata, può causare lesioni lievi o di media gravità.</p>		<p>Corrente/tensione continua</p>
	<p>ATTENZIONE! Questo simbolo, insieme alla parola "Attenzione", indica il rischio di possibili danni materiali.</p>		<p>Simbolo di un prodotto della classe di protezione II</p>
	<p>INDICAZIONE: Questo simbolo con il termine "Indicazione" contiene ulteriori utili informazioni.</p>		<p>Non immergere le parti elettriche del prodotto nei liquidi. Non permettere ai liquidi di penetrare nelle parti elettriche del prodotto.</p>
	<p>AVVERTENZA! Pericolo d'incendio/ materiali infiammabili</p>	<p>CE</p>	<p>Il marchio CE conferma la conformità alle direttive UE applicabili al prodotto.</p>

SPILLATORE DI BIRRA

● **Introduzione**

Congratulazioni per l'acquisto del vostro nuovo prodotto. Avete optato per un prodotto di alta qualità. Le istruzioni d'uso sono parte integrante di questo prodotto. Esse contengono importanti avvertenze sulla sicurezza, l'impiego e lo smaltimento. Prima dell'utilizzo del prodotto, prendere conoscenza di tutte le istruzioni d'uso e delle avvertenze di sicurezza. Utilizzare il prodotto solo come descritto e per i campi di applicazione indicati. Consegnare tutte le documentazioni su questo prodotto quando viene ceduto a terzi.

● **Uso previsto**

Questo spillatore di birra (di seguito "prodotto") è destinato alla spillatura e al raffreddamento della birra. Utilizzare il prodotto solo con fusti a pressione da 5 litri disponibili in commercio, ad esempio fusti a pressione da 5 litri Heineken® (di seguito "fusto di birra"). Il prodotto è destinato esclusivamente all'uso privato e simili.

Il prodotto è adatto solo per l'uso in ambienti interni.

Il prodotto non è destinato all'uso commerciale.

Ogni utilizzo diverso è ritenuto non conforme alla destinazione d'uso. Qualsiasi reclamo derivante dall'uso improprio o dalla modifica non autorizzata del prodotto è considerato ingiustificato.

● **Contenuto della confezione**

- 1x Contenitore di raffreddamento
- 1x Coperchio con impugnatura
- 1x Unità di spillatura
- 10x Tubo di prolunga
- 1x Vaschetta raccogliocce rimovibile
- 1x Cavo di alimentazione c.c. 12 V
- 1x Cavo di alimentazione c.a. con spina

● **Accessori necessari**

Gli accessori necessari non sono inclusi e devono essere acquistati separatamente.

- 1x Fusto a pressione da 5 litri disponibile in commercio

Questi includono:

- 1x Adattatore per fusto
- 1x Connettore per fusto

● **Descrizione dei componenti**

Prima di leggere, aprire la pagina delle figure e familiarizzare con tutte le caratteristiche del prodotto.

Fig. A

- 1 Unità di spillatura
- 1a Tasti di sblocco
- 2 Tubo di prolunga
- 3 Vaschetta raccogliocce rimovibile
- 4 Interruttore I/O (corrente alternata accesa/spenta)
- 5 Avvolgicavo
- 6 Selettore **AC/DC OFF/DC** (corrente alternata/corrente continua spenta/corrente continua)
- 7 Spia on/off
- 8 Connettore c.c.
- 9 Connettore c.a.
- 10 Cavo di alimentazione c.c. 12 V
- 11 Cavo di alimentazione c.a. con spina
- 12 Connettori per vaschetta raccogliocce
- 13 Contenitore di raffreddamento
- 14 Display della temperatura a **LED**
- 15 Incavo nel contenitore
- 16 Coperchio con impugnatura

Fig. B ("Accessori necessari")

- 17 Adattatore per fusto
- 18 Connettore per fusto
- 19 Tubo corto
- 20 Cocchiume
- 21 Incavo del fusto
- 22 Fusto di birra
- 23 Impugnatura del fusto

● Dati tecnici

Tensione nominale	
Corrente alternata:	220-240 V~, 50 Hz
Corrente continua:	12 V ==
Potenza nominale	
Corrente alternata:	60 W
Corrente continua:	47 W
Dimensioni (L x P x A):	340 x 530 x 495 mm
Classe di protezione:	II
Classe climatica:	SN/N
Heineken® è un marchio registrato di Heineken N.V.	



Istruzioni di sicurezza

PRIMA DI USARE IL PRODOTTO PER LA PRIMA VOLTA, FAMILIARIZZARE CON TUTTE LE ISTRUZIONI PER L'USO E LA SICUREZZA! IN CASO DI CESSIONE DEL PRODOTTO A TERZI, AVERE CURA DI CONSEGNARE TUTTA LA DOCUMENTAZIONE!

In caso di danni dovuti al mancato rispetto di questo manuale di istruzioni, la garanzia è invalidata! La Società declina qualsiasi responsabilità per danni consequenziali! Il Produttore declina qualsiasi responsabilità in caso di danni a cose o persone dovuti a un utilizzo non conforme o al mancato rispetto delle istruzioni di sicurezza!

⚠ PERICOLO! PERICOLO PER L'INCOLUMITÀ DEI BAMBINI! I materiali di imballaggio non sono giocattoli. Non lasciare mai i bambini incustoditi con il materiale per imballaggio. Sussiste il pericolo di soffocamento dei bambini con il materiale d'imballaggio. I bambini non sono in grado di valutare l'entità dei pericoli. Tenere sempre il materiale di imballaggio fuori dalla portata dei bambini.

- Il prodotto può essere usato da bambini di almeno 8 anni e persone con ridotte capacità fisiche, psichiche o sensoriali, oppure senza esperienza e conoscenza del prodotto, solo sotto supervisione o a seguito di istruzioni per un uso sicuro del prodotto e conseguente comprensione dei rischi connessi all'utilizzo dello stesso.
- I bambini dai 3 agli 8 anni possono caricare e scaricare il prodotto.
- I bambini non devono giocare con il prodotto.

- La pulizia e la manutenzione utente non possono essere eseguite da bambini senza supervisione.
- Non permettere mai ai bambini di arrampicarsi all'interno del prodotto.



AVVERTENZA!

Pericolo d'incendio/
materiali infiammabili

- Questo prodotto contiene una schiuma isolante a base di ciclopentano. Questa schiuma è infiammabile.
- Mantenere le aperture di ventilazione libere da ostruzioni. Lasciare uno spazio libero di almeno 15 cm su tutti i lati del prodotto.
- Il prodotto non deve essere esposto a pioggia.
- ⚠ **AVVERTENZA!** Durante l'installazione del prodotto, assicurarsi che il cavo di alimentazione non venga incastrato o danneggiato.
- ⚠ **AVVERTENZA!** Non attaccare prese multiple o alimentatori portatili sul retro del prodotto.

- Se uno dei cavi di alimentazione di questo prodotto è danneggiato, deve essere sostituito da un cavo di alimentazione speciale disponibile presso il produttore o il suo servizio clienti.
- Non collegare o scollegare il cavo di alimentazione con le mani bagnate.
- Non conservare sostanze esplosive, come contenitori di aerosol con gas propellente infiammabile, in questo prodotto.
- Osservare le avvertenze sul fusto di birra, ad esempio per quanto riguarda la temperatura massima e la pressione.

● **Preparazione**

⚠ **ATTENZIONE! Rischio di danni al prodotto!**

- Tenere sempre il prodotto per il bordo inferiore quando lo si solleva.
- Non esporre il prodotto alla luce solare diretta.
- Per garantire una buona ventilazione, posizionare il prodotto in modo che ci sia una distanza di almeno 15 cm dall'oggetto più vicino su tutti i lati.
- Non esporre il prodotto a vento, spruzzi o gocce d'acqua.
- Non coprire il prodotto quando è in funzione.

ⓘ **INDICAZIONI:**

- Il prodotto serve a mantenere fredda la birra fredda. Si può usare il prodotto anche per raffreddare la birra calda.
- Il raffreddamento richiede molto tempo. Ad una temperatura ambiente di 25 °C, il prodotto può impiegare fino a 48 ore per raffreddare la birra ad una temperatura compresa tra 3 e 6 °C.
- Per un raffreddamento più rapido: Comprare birra preraffreddata o raffreddare la birra durante la notte in frigorifero prima dell'uso.
- Raffreddare sufficientemente la birra prima di servirla. Una birra non sufficientemente fredda produce troppa schiuma.
- Se il coperchio **16** viene lasciato aperto a lungo, la temperatura nel contenitore di raffreddamento **13** può aumentare notevolmente.
- Pulire il prodotto (vedi "Pulizia e manutenzione").
- Posizionare il prodotto su una superficie piana e stabile.
- Collegare la vaschetta raccogli-gocce rimovibile **3**: Inserire la griglia nella vaschetta raccogli-gocce. Spingere la vaschetta raccogli-gocce sui connettori della vaschetta raccogli-gocce **12** (Fig. C).

● Collegamento e accensione/ spegnimento del prodotto

⚠ AVVERTENZA! Rischio di scossa elettrica! Non collegare mai il cavo di alimentazione c.a. Al connettore c.c. e viceversa.

- Il prodotto è dotato di 2 connettori di alimentazione separati (Fig. A):
 - Connettore c.c. **8** per il funzionamento tramite una presa auto.
 - Connettore c.a. **9** per il collegamento ad una presa (corrente alternata).

Collegamento a una presa adatta (corrente alternata) e accensione/ spegnimento:

- Prima di collegare il cavo di alimentazione: Portare il selettore **AC/DC OFF/DC 6** in posizione **AC** (corrente alternata).
- Portare l'interruttore **I/O 4** in posizione **O**.
- Collegare il cavo di alimentazione c.a. con spina **11** al connettore c.a. **9**.
- Collegare la spina del cavo di alimentazione c.a. **11** a una presa a muro idonea.
- Accensione del prodotto: Portare l'interruttore **I/O 4** in posizione **I**.
- Spegnimento del prodotto: Portare l'interruttore **I/O 4** in posizione **O**.

Collegamento a una presa auto (corrente continua) e accensione/ spegnimento:

- Prima di collegare il cavo di alimentazione: Portare il selettore **AC/DC OFF/DC 6** in posizione **DC OFF** (corrente continua spenta).
- Collegare il cavo di alimentazione c.c. **10** a una presa elettrica a 12 V dell'auto.
- Accensione del prodotto: Portare il selettore **AC/DC OFF/DC** in posizione **DC** (corrente continua).
- Spegnimento del prodotto: Portare il selettore **AC/DC OFF/DC** in posizione **DC OFF** (corrente continua spenta).
- Non appena il prodotto viene acceso, la spia on/off **7** si accende e il display della temperatura a **LED 14** si accende.

● Raffreddamento della birra

- Raffreddamento della birra nel prodotto:
 - Mettere il fusto di birra **22** chiuso nel contenitore di raffreddamento **13**.
 - Posizionare il fusto di birra **22** in modo che l'incavo del fusto **21** corrisponda all'incavo del contenitore **15**.
 - Allineare l'unità di spillatura **1** all'incavo nel contenitore **15**. Non è necessario collegare l'unità di spillatura al fusto di birra **22** per questo se si raffredda solo la birra.
 - Posizionare il coperchio **16** sul contenitore di raffreddamento **13**.
 - Accendere il prodotto (vedi "Collegamento e accensione/ spegnimento del prodotto").
- Il display della temperatura a **LED 14** mostra l'attuale temperatura interna del contenitore di raffreddamento **13**.

● Preparazione del prodotto e del fusto di birra

- ❗ **INDICAZIONE:** È possibile utilizzare il prodotto solo con fusti a pressione da 5 litri disponibili in commercio:
- I fusti a pressione da 5 litri disponibili in commercio sono dotati di un erogatore di CO₂ incorporato con la pressione corretta. Senza l'erogatore di CO₂ nel fusto, il prodotto non può erogare birra.
 - I fusti a pressione da 5 litri disponibili in commercio vengono forniti con parti di collegamento necessarie per collegare il fusto di birra **22** al prodotto. Senza queste parti di collegamento, il prodotto non può erogare birra.

Montaggio del rubinetto usa e getta

- Il rubinetto usa e getta non fa parte della fornitura. Per montare il rubinetto usa e getta, sono necessarie le parti fornite con il prodotto e quelle fornite con il fusto di birra **22** (Fig. B e D):

Rubinetto usa e getta/parti necessarie

- | | |
|--------------------------|----------------------------------|
| Parti del fusto di birra | ■ 17 Adattatore per fusto |
| | ■ 18 Connettore per fusto |
| Parte del prodotto | ■ 2 Tubo di prolunga |
- Rimuovere il materiale di imballaggio dal fusto di birra **22**.
 - Tra il materiale di imballaggio e la parte superiore del fusto di birra **22** c'è un alloggiamento di plastica che contiene le seguenti parti di collegamento:
 - **17** Adattatore per fusto
 - **18** Connettore per fusto premontato
 - **19** Tubo corto
 - Estrarre il tubo corto **19**, se presente, dal connettore per fusto **18**. Buttare via il tubo corto (Fig. D).

- Spingere un tubo di prolunga **2** nel connettore per fusto **18** (Fig. D). Posizionare il tubo di prolunga in modo che la sua uscita sia rivolta verso il basso.
- Inserire il connettore per fusto **18** nell'adattatore per fusto **17** (Fig. E):
 - Premere l'impugnatura dell'adattatore per fusto **17** all'indietro.
 - Spingere la spina del connettore per fusto **18** attraverso l'adattatore per fusto **17**.
 - Premere l'impugnatura dell'adattatore per fusto **17** verso l'alto.
- Il rubinetto usa e getta è completamente montato.

Collegamento del fusto di birra

❗ INDICAZIONI:

- Se il fusto di birra **22** è stato spostato da poco: Lasciare riposare la birra prima di collegare il fusto di birra al prodotto.
 - Una volta aperto il fusto di birra **22**, non lasciare il fusto di birra nel prodotto per più di 5 ore.
 - Mettere il fusto di birra **22** nel contenitore di raffreddamento **13**. Posizionare il fusto di birra in modo che l'incavo del fusto **21** corrisponda all'incavo del contenitore **15** (Fig. F).
 - Posizionare il rubinetto usa e getta montato in modo che la spina sul connettore per fusto **18** si trovi sopra il cocchiame **20** e il tubo di prolunga **2** si inserisca perfettamente nell'incavo del contenitore **15** (Fig. F).
 - Premere il connettore per fusto **18** verso il basso in modo che la spina del connettore per fusto perfori il cocchiame **20**.
- ❗ **INDICAZIONE:** Non appena la spina perfora il cocchiame, una piccola quantità di birra spruzza fuori dal rubinetto usa e getta.

- Fissare l'unità di spillatura **1** al fusto di birra **22** (Fig. G):
 - Tenere premuti i tasti di sblocco **1a** sull'unità di spillatura **1**.
 - Allineare l'unità di spillatura **1** al rubinetto usa e getta. Quando è allineata correttamente, l'impugnatura dell'adattatore per fusto **17** sporge attraverso l'unità di spillatura **1**.
 - Premere l'unità di spillatura **1** verso il basso finché non si innesta nell'impugnatura del fusto **23**.
 - Rilasciare i tasti di bloccaggio **1a** dell'unità di spillatura **1**.
- Posizionare il coperchio **16** sul contenitore di raffreddamento **13** (Fig. H).

● **Funzionamento**

- Collegare un fusto di birra **22** (vedi "Collegamento del fusto di birra").
- Accendere il prodotto (vedi "Collegamento e accensione/spengimento del prodotto").
- Tenere un bicchiere a un angolo di circa 45° sotto l'unità di spillatura **1**.
- Apertura dell'unità di spillatura: Tirare l'impugnatura dell'unità di spillatura **1** di circa 90° con un movimento rapido (Fig. I).
- Chiusura dell'unità di spillatura: Rilasciare l'impugnatura dell'unità di spillatura **1**. L'impugnatura torna automaticamente alla posizione di partenza.
- Sostituzione del fusto di birra **22**:
 - Spegner il prodotto (vedi "Collegamento e accensione/spengimento del prodotto").
 - Staccare il prodotto dall'alimentazione elettrica.
 - Rimuovere il coperchio **16**.
 - Tenere premuti i tasti di sblocco **1a** dell'unità di spillatura **1**. Rimuovere l'unità di spillatura dal contenitore di raffreddamento **13**.
 - Rimuovere il tubo di prolunga **2** dal rubinetto usa e getta.

- Rimuovere il fusto di birra **22** dal contenitore di raffreddamento **13**.
 - Montare un nuovo rubinetto usa e getta con l'adattatore per fusto **17** e il connettore per fusto **18** del nuovo fusto di birra **22** (vedere "Montaggio del rubinetto usa e getta").
 - Collegare il nuovo fusto di birra **22** al prodotto (vedi "Collegamento del fusto di birra").
- Non lasciare un fusto di birra **22** aperto e non raffreddato nel prodotto dopo l'uso.

● **Pulizia e manutenzione**

⚠ AVVERTENZA! Rischio di scossa elettrica! Spegner il prodotto prima della pulizia (vedi "Collegamento e accensione/spengimento del prodotto") e scollegare il prodotto dall'alimentazione elettrica.

⚠ ATTENZIONE! Rischio di danni al prodotto!

- Non versare acqua o altri liquidi nel contenitore di raffreddamento **13**.
- Non pulire nessuna parte del prodotto in lavastoviglie.
- Non immergere il prodotto in acqua o altri liquidi.
- Non usare detersivi o disinfettanti chimici, corrosivi, abrasivi o altri agenti aggressivi per pulire il prodotto, poiché questi possono danneggiare le superfici del prodotto.
- Pulire regolarmente le superfici che entrano a contatto con il cibo e i sistemi di drenaggio accessibili.

Pulizia del prodotto e del tubo di prolunga

- Dopo ogni utilizzo: Pulire tutte le parti del prodotto.
- Pulizia del tubo di prolunga **2**: Sciacquare con acqua pulita. Pulire poi il tubo di prolunga con un panno asciutto.
- Pulizia di tutte le altre parti: Pulirle con un panno morbido e umido. Se necessario, utilizzare un detersivo delicato.
- Quando i tubi di prolunga **2** sono consumati, i pezzi di ricambio sono disponibili su: www.optimex-shop.com

● **Conservazione**

- Pulire il prodotto (vedi "Pulizia e manutenzione") e lasciarlo asciugare prima di conservarlo.
- Conservare il prodotto nella confezione originale.
- Avvolgere i cavi di alimentazione **10** **11** sull'avvolgicavo **5**.
- Tenere il prodotto in un luogo asciutto, pulito e sicuro, fuori dalla portata dei bambini.

● Risoluzione dei problemi

Guasto	Possibile causa	Azione
Il prodotto non eroga birra.	Il tubo di prolunga [2] non è collegato correttamente.	Collegare il tubo di prolunga [2] correttamente (vedi "Montaggio del rubinetto usa e getta").
	Il fusto di birra [22] è vuoto.	Mettere un nuovo fusto di birra [22] nel prodotto (vedi "Collegamento del fusto di birra").
Il prodotto produce troppa schiuma.	La birra è troppo calda.	Raffreddare la birra da 3 a 6 °C (vedi "Raffreddamento della birra").
	Il fusto di birra [22] è stato agitato da poco (ad esempio durante il trasporto).	Lasciare riposare la birra per un po'.
	Il fusto di birra [22] è quasi vuoto.	Mettere un nuovo fusto di birra [22] nel prodotto.
Il prodotto eroga birra troppo lentamente.	La birra non viene spillata correttamente.	Tirare rapidamente l'impugnatura dell'unità di spillatura [1] fino in fondo. Modifica il metodo spillatura (vedi "Funzionamento").
	Il tubo di prolunga [2] è danneggiato.	Sostituire il tubo di prolunga [2] . Se non si hanno più tubi di prolunga, i ricambi sono disponibili sul sito web di Lidl: www.optimex-shop.com

● Smaltimento

L'imballaggio è composto da materiali ecologici che possono essere smaltiti presso i siti di raccolta locali per il riciclo.

Questo prodotto contiene una schiuma isolante a base di ciclopentano, che è infiammabile. Alla fine della sua vita, il prodotto va smaltito in un luogo adatto. In caso di dubbi, contattare il proprio centro di smaltimento.



Osservare l'identificazione dei materiali di imballaggio per lo smaltimento differenziato, i quali sono contrassegnati da abbreviazioni (a) e da numeri (b) con il seguente significato: 1-7: plastiche / 20-22: carta e cartone / 80-98: materiali compositi.



Il prodotto e il materiale da imballaggio sono riciclabili. Smaltire separatamente per un ottimale trattamento dei rifiuti. Il logo Triman è valido solamente per la Francia.



E' possibile informarsi circa le possibilità di smaltimento del prodotto usato presso l'amministrazione comunale o cittadina.



Per questioni di tutela ambientale non gettare il prodotto usato tra i rifiuti domestici, ma provvedere invece al suo corretto smaltimento. Presso l'amministrazione competente è possibile ricevere informazioni circa i siti di raccolta e i relativi orari di apertura.

● **Garanzia**

Il prodotto è stato prodotto secondo severe direttive di qualità e controllato con premura prima della consegna. In caso di difetti del prodotto, l'acquirente può far valere i propri diritti legali nei confronti del venditore. Questi diritti legali non vengono limitati in alcun modo dalla garanzia di seguito riportata.

Questo prodotto è garantito per 3 anni a partire dalla data di acquisto. Il termine di garanzia ha inizio a partire dalla data di acquisto. Conservare lo scontrino di acquisto originale in buone condizioni. Questo documento servirà a documentare l'avvenuto acquisto.

Il prodotto da Lei acquistato dà diritto ad una garanzia di 3 anni a partire dalla data di acquisto. La presente garanzia decade nel caso di danneggiamento del prodotto, di utilizzo o di manutenzione inadeguati.

La prestazione di garanzia vale sia per difetti di materiale che per difetti di fabbricazione. La presente garanzia non si estende a parti del prodotto soggette a normale usura e che possono essere identificate, pertanto, come parti soggette a usura (p. es., le batterie), né a danni su parti staccabili, come interruttore, batterie o simili, realizzate in vetro.

● **Gestione dei casi in garanzia**

Per garantire un rapido disbrigo delle proprie pratiche, seguire le istruzioni seguenti:

Per ogni richiesta si prega di conservare lo scontrino e il codice dell'articolo (IAN 388936_2107) come prova d'acquisto.

Il numero d'articolo può essere dedotto dalla targhetta, da un'incisione, dal frontespizio delle istruzioni (in basso a sinistra) oppure dall'adesivo applicato sul retro o sul lato inferiore.

In caso di disfunzioni o avarie, contattare innanzitutto i partner di assistenza elencati di seguito telefonicamente oppure via e-mail.

Si può inviare il prodotto ritenuto difettoso all'indirizzo del centro di assistenza indicato con spedizione esente da affrancatura, completo del documento di acquisto (scontrino) e della descrizione del difetto, specificando anche quando tale difetto si è verificato.

● **Assistenza**



IT Assistenza Italia
Tel.: 800790789
E-Mail: owim@lidl.it



Felhasznált figyelmeztető jelzések és szimbólumok	Oldal 127
Bevezető	Oldal 128
Rendeltetésszerű használat	Oldal 128
A csomagolás tartalma	Oldal 128
Szükséges tartozékok	Oldal 128
A részegységek leírása	Oldal 128
Műszaki adatok	Oldal 129
Biztonsági utasítások	Oldal 129
Előkészületek	Oldal 131
A termék csatlakoztatása és be-/kikapcsolása	Oldal 132
Sör lehűtése	Oldal 132
A termék és a söröshordó előkészítése	Oldal 133
Kezelés	Oldal 134
Tisztítás és ápolás	Oldal 134
Tárolás	Oldal 135
Hibaelhárítás	Oldal 136
Mentesítés	Oldal 136
Garancia	Oldal 137
Garanciális ügyek lebonyolítása	Oldal 137
Szerviz	Oldal 137

Felhasznált figyelmeztető jelzések és szimbólumok

Ebben a használati útmutatóban és a csomagoláson az alábbi figyelmeztető jelzésekkel találkozhat:

	<p>Olvassa el a használati útmutatót.</p>		<p>Élelmiszerbiztos A terméknek nincs negatív hatása az ízre vagy a szagra.</p>
	<p>VESZÉLY! Ez a szimbólum a „Veszély” szó mellett nagy kockázati tényezőre hívja fel a figyelmet, melyet ha nem kerülnek el, az súlyos sérülésekhez vagy halálesethez vezet.</p>		<p>Veszély – áramütésveszély!</p>
	<p>FIGYELMEZTETÉS! Ez a szimbólum a „Figyelmeztetés” szó mellett közepes kockázati tényezőre hívja fel a figyelmet, melyet ha nem kerülnek el, az súlyos sérülésekhez vagy akár halálesethez is vezethet.</p>	<p>Hz</p>	<p>Hertz (hálózati frekvencia)</p>
	<p>FIGYELMEZTETÉS! Ez a szimbólum a „Figyelmeztetés” szó mellett közepes kockázati tényezőre hívja fel a figyelmet, melyet ha nem kerülnek el, az súlyos sérülésekhez vagy akár halálesethez is vezethet.</p>	<p>W</p>	<p>Watt</p>
	<p>VIGYÁZAT! Ez a szimbólum a „Vigyázat” szó mellett alacsony kockázati tényezőre hívja fel a figyelmet, melyet ha nem kerülnek el, az kisebb vagy mérsékelt sérülésekhez vezethet.</p>		<p>Váltóáram/-feszültség</p>
	<p>VIGYÁZAT! Ez a szimbólum a „Vigyázat” szó mellett alacsony kockázati tényezőre hívja fel a figyelmet, melyet ha nem kerülnek el, az kisebb vagy mérsékelt sérülésekhez vezethet.</p>		<p>Egyenáram/-feszültség</p>
	<p>FIGYELEM! Ez a szimbólum a „Figyelem” szó mellett anyagi károk veszélyére utal.</p>		<p>A II. védelmi osztályú termék szimbóluma</p>
	<p>FIGYELEM! Ez a szimbólum a „Figyelem” szó mellett anyagi károk veszélyére utal.</p>		<p>A terméket csak száraz helyiségekben, beltéren használja.</p>
	<p>MEGJEGYZÉS: Ez a szimbólum a „Megjegyzés” szó mellett hasznos információkra hívja fel a figyelmet.</p>		<p>A termék elektromos részeit ne merítse folyadékokba. Ne hagyja, hogy folyadék jusson a termék elektromos részeihez.</p>
	<p>FIGYELMEZTETÉS! Tűzveszély/gyúlékony anyagok</p>	<p>CE</p>	<p>A CE-jelzés azt jelzi, hogy a termék megfelel a rá vonatkozó EU előírásoknak.</p>

SÖRCSAPOLÓ BERENDEZÉS

● Bevezető

Gratulálunk új termékének vásárlása alkalmából. Ezzel a döntésével vállalatunk értékes terméke mellett döntött. A használati utasítás ezen termék része. A biztonságra, a használatára és a megsemmisítésre vonatkozó fontos tudnivalókat tartalmazza. A termék használata előtt ismerje meg az összes használati és biztonsági tudnivalót. A terméket csak a leírtak szerint és a megadott felhasználási területeken alkalmazza. A termék harmadik személy számára való továbbadása esetén kézbesítse vele annak a teljes dokumentációját is.

● Rendeltetészerű használat

Ez a sörcsapoló berendezés (a továbbiakban: „termék”) sör csapolására és hűtésére szolgál. A terméket kizárólag kereskedelmi forgalomban kapható 5 literes nyomás alatt lévő hordókkal használja, pl. a Heineken® 5 literes nyomás alatt lévő hordóival (a továbbiakban: „sörshordó”). A termék kizárólag magánháztartásokban és ahhoz hasonló célokra használható.

A termék kizárólag beltéren használható. A termék üzleti használatra nem alkalmas. Minden más használati mód nem rendeltetészerűnek minősül. A termék nem rendeltetészerű használatából vagy jogosulatlan módosításából eredő bármely követelés indokolatlannak minősül.

● A csomagolás tartalma

- 1x Hűtőtároló
- 1x Fedő fogantyúval
- 1x Csapolóegység
- 10x Hosszabbítócső
- 1x Levehető csepegtetőtálca
- 1x 12 V-os egyenáramú elektromos vezeték
- 1x Váltóáramú elektromos vezeték csatlakozóval

● Szükséges tartozékok

A szükséges tartozékokat a csomagolás nem tartalmazza, azokat külön kell beszerezni.

- 1x Kereskedelmi forgalomban kapható 5 literes nyomás alatt lévő hordó

Ehhez tartoznak:

- 1x Hordóadapter
- 1x Hordócsatlakozó

● A részegységek leírása

Elolvadás előtt hajtogassa ki az ábrákat tartalmazó oldalt és ismerkedjen meg a termék funkcióival.

A ábra

- 1 Csapolóegység
- 1a Reteszelőgombok
- 2 Hosszabbítócső
- 3 Levehető csepegtetőtálca
- 4 I/O kapcsoló (váltóáram be/ki)
- 5 Vezetéktartó
- 6 AC/DC OFF/DC választókapcsoló (váltóáram/egyenáram ki/egyenáram)
- 7 Be/ki jelzőlámpa
- 8 Egyenáramú csatlakozó
- 9 Váltóáramú csatlakozó
- 10 12 V-os egyenáramú elektromos vezeték
- 11 Váltóáramú elektromos vezeték csatlakozóval
- 12 A csepegtetőtálca csatlakozói
- 13 Hűtőtároló
- 14 LED hőmérsékletjelző
- 15 A tároló vágata
- 16 Fedő fogantyúval

B ábra („Szükséges tartozékok”)

- 17 Hordóadapter
- 18 Hordócsatlakozó
- 19 Rövid cső
- 20 Kiöntőlyuk
- 21 Hordóvágata
- 22 Sörshordó
- 23 Hordófogantyú

● Műszaki adatok

Névleges feszültség	
Váltóáram:	220–240 V~, 50 Hz
Egyenáram:	12 V ==
Névleges teljesítmény	
Váltóáram:	60 W
Egyenáram:	47 W
Méreték	
(Sz x Mé x Ma):	340 x 530 x 495 mm
Védelmi osztály:	II
Klímaosztály:	SN/N

A Heineken® a Heineken N.V. bejegyzett
márkanéve



Biztonsági utasítások

**A TERMÉK HASZNÁLATA ELŐTT
ISMERKEDJEN MEG MINDEN
BIZTONSÁGI UTASÍTÁSSAL ÉS
HASZNÁLATI UTASÍTÁSSAL!
HA A TERMÉKET TOVÁBBADJA,
ADJA MELLÉ EZEKET A
DOKUMENTUMOKAT IS!**

A jelen használati útmutatóban
leírtak figyelmen kívül hagyásából
adódó károk esetén a garancia
érvényét veszti! A következményes
károkért nem vállalunk felelősséget!
A szakszerűtlen használat vagy
a biztonsági utasítások figyelmen
kívül hagyása miatti anyagi
károkért és személyi sérülésekért
nem vállalunk felelősséget!

**⚠ VESZÉLY! ÉLET- ÉS
BALESETVESZÉLY
GYERMEKEK,
KISGYERMEKEK
SZÁMÁRA! A**

csomagolóanyagok nem játékszerek. Soha ne hagyja gyermekeit felügyelet nélkül a csomagolóanyagokkal.

A csomagolóanyagok fulladásveszélyt okozhatnak.

A gyermekek gyakran alábecsülik a veszélyeket. A csomagolóanyagokat mindig tartsa gyermekektől távol.

- A terméket akkor használhatják 8 éves és afeletti gyermekek, csökkent testi, érzékszervi vagy szellemi képességű, valamint megfelelő tapasztalattal és tudással nem rendelkező személyek, ha számukra felügyeletet biztosítanak vagy ha utasításokat kapnak a termék biztonságos használatával kapcsolatban és megértik az azzal járó veszélyeket.
- 3 és 8 éves közti gyermekek betölthetik és kiüríthetik a terméket.
- Gyermekek nem játszhatnak a termékkel.

- A tisztítást és a felhasználói karbantartást nem végezhetik gyermekek felügyelet nélkül.
- Soha ne hagyja, hogy a gyermekek a termék belsejébe másszanak.



FIGYELMEZTETÉS!

Tűzveszély/gyúlékony anyagok

- A termék szigetelőhabot tartalmaz, mely ciklopentánból áll. Ez a hab gyúlékony.
- Hagyja a szellőzőnyílásokat szabadon. A termék oldalai mellett hagyjon legalább 15 cm szabad helyet.
- Ne tegye ki a terméket esőnek.

⚠ FIGYELMEZTETÉS! A termék felállítása során ügyeljen arra, hogy az elektromos kábel ne csípdődjön be vagy ne sérüljön meg.

⚠ FIGYELMEZTETÉS! Ne helyezzen elosztókat vagy hordozható csatlakozókat a termék hátulja mögé.

- Ha a termék egyik elektromos vezetéke megsérül, azt a gyártótól vagy annak vevőszolgálatától beszerezhető speciális elektromos vezetékkel kell kicserélni.
- Ne dugja be vagy húzza ki az elektromos csatlakozót nedves kézzel.
- Ne tároljon a termékben robbanékony anyagokat, például éghető hajtógázos aeroszolos flakonokat.
- Vegye figyelembe a söröskorsón található figyelmeztetéseket, pl. a legmagasabb hőmérsékletre és nyomásra vonatkozóan.

● **Előkészületek**

⚠ **FIGYELEM! A termék sérülésének veszélye!**

- Emeléskor a terméket mindig az alsó szélénél fogja meg.
- Ne tegye ki a terméket közvetlen napfénynek.
- A jó szellőzés érdekében a terméket úgy helyezze el, hogy a legközelebbi tárgy minden oldaltól legalább 15 cm távolságban legyen.
- Ne tegye ki a terméket szélnek, valamint ráfröccsenő és rácsöppenő víznek.
- Működés során ne takarja le a terméket.

📘 **MEGJEGYZÉSEK:**

- A termék sör hidegen tartására használható. A terméket használhatja meleg sör lehűtésére is.
- A lehűtés eltart egy ideig. 25 °C-os környezeti hőmérséklet mellett a terméknek akár 48 óráig is eltarthat, amíg a sört 3 és 6 °C közötti hőmérsékletre hűti.
- A gyorsabb lehűtés érdekében: Vásároljon hűtött sört, vagy használat előtt hűtse le a sört éjszaka a hűtőszekrényben.
- Csapolás előtt hűtse le a sört elegendő mértékben. A nem elég hideg sörnek túl sok habja van.
- Ha a fedő 16 hosszabb ideig nyitva marad, a hűtőtárolóban 13 lévő hőmérséklet túlzottan megemelkedhet.
- Tisztítsa meg a terméket (lásd a „Tisztítás és ápolás” c. részt).
- Tegye le a terméket egy stabil és egyenes felületre.
- A levehető csepegtetőtálca 3 felrögzítése: Helyezze be a rácsot a csepegtetőtálcába. A csepegtetőtálcát tolja a csepegtetőtálca csatlakozói 12 fölé (C ábra).

● A termék csatlakoztatása és be-/kikapcsolása

⚠ FIGYELMEZTETÉS! Áramütésveszély!

Soha ne csatlakoztassa a váltóáramú elektromos vezetékét az egyenáramú csatlakozóra és fordítva.

- A termék 2 különböző tápcsatlakozóval rendelkezik (A ábra):
 - Egyenáramú csatlakozó **8** autós szivargyújtóról történő működtetéshez.
 - Váltóáramú elektromos vezeték **9** a konnektorba való csatlakoztatáshoz (váltóáram).

Csatlakoztatás egy megfelelő konnektorhoz (váltóáram), és be-/kikapcsolás:

- Az elektromos vezeték csatlakoztatása előtt: Tolja az **AC/DC OFF/DC** választókapcsolót **6** az **AC** állásba (váltóáram).
- Az **I/O** kapcsolót **4** tolja a **○** állásba.
- Csatlakoztassa a váltóáramú elektromos vezetékét **11** a váltóáramú csatlakozóhoz **9**.
- Dugja be a váltóáramú elektromos vezeték csatlakozóját **11** egy megfelelő fali konnektorba.
- A termék bekapcsolása: Az **I/O** kapcsolót **4** tolja a **I** állásba.
- A termék kikapcsolása: Az **I/O** kapcsolót **4** tolja a **○** állásba.

Csatlakoztatás autós szivargyújtóba (egyenáram), és be-/kikapcsolás:

- Az elektromos vezeték csatlakoztatása előtt: Tolja az **AC/DC OFF/DC** választókapcsolót **6** a **DC OFF** állásba (egyenáram ki).
- Csatlakoztassa az egyenáramú elektromos vezetékét **10** egy 12 V-os autós szivargyújtóba.
- A termék bekapcsolása: Tolja az **AC/DC OFF/DC** választókapcsolót a **DC** állásba (egyenáram).
- A termék kikapcsolása: Tolja az **AC/DC OFF/DC** választókapcsolót a **DC OFF** állásba (egyenáram ki).
- Amikor a termék bekapcsolt állapotban van, a be/ki jelzőlámpa **7** és a **LED** hőmérsékletjelző **14** bekapcsol.

● Sör lehűtése

- Sör lehűtése a termékben:
 - Helyezze be a lezárt söröshordót **22** a hűtőtárolóba **13**.
 - A söröshordót **22** úgy igazítsa, hogy a hordóváját **21** illeszkedjen a tároló vajatárhoz **15**.
 - Igazítsa a csapolóegységet **1** a tároló vajatárhoz **15**. Sör lehűtése esetén nem kell a csapolóegységet csatlakoztatni a söröshordóhoz **22**.
 - Helyezze rá a fedőt **16** a hűtőtárolóra **13**.
 - Kapcsolja be a terméket (lásd „A termék csatlakoztatása és be-/kikapcsolása” c. részt).
- A **LED** hőmérsékletjelző **14** mutatja a hűtőtároló **13** belsejében lévő aktuális hőmérsékletet.

● A termék és a söröshordó előkészítése

- ❗ **MEGJEGYZÉS:** A termékhez kizárólag kereskedelmi forgalomban kapható 5 literes nyomás alatt lévő hordókat lehet használni:
- A kereskedelmi forgalomban kapható 5 literes nyomás alatt lévő hordók rendelkeznek egy CO₂ adagolóval, mely gondoskodik a megfelelő nyomásról. CO₂ adagoló nélkül a termék nem képes sört adagolni.
 - A kereskedelmi forgalomban kapható 5 literes nyomás alatt lévő hordók csatolóelemekkel is rendelkeznek, melyek szükségesek ahhoz, hogy a söröshordót **22** a termékhez lehessen csatlakoztatni. Ezek nélkül a csatolóelemek nélkül a termék nem képes sört adagolni.

Az egyutas sörccsap felszerelése

- Az egyutas sörccsap nem a csomagolás része. Az egyutas sörccsap beszereléséhez szükség van a termékhez tartozó, valamint a söröshordóhoz **22** mellékelt alkatrészekre is (B és D ábra):

Egyutas sörccsap/szükséges alkatrészek

A söröshordó alkatrészei	■ 17 Hordóadapter
	■ 18 Hordócsatlakozó
A termék alkatrészei	■ 2 Hosszabbítócső

- Távolítsa el a söröshordó **22** csomagolóanyagait.
- A csomagolóanyagok és a söröshordó **22** teteje között egy műanyag borítás található, mely az alábbi csatolóelemeket tartalmazza:
 - **17** Hordóadapter
 - **18** Előre beszerelt hordócsatlakozó
 - **19** Rövid cső
- Húzza ki a rövid csövet **19** (ha van ilyen) a hordócsatlakozóból **18**. Távolítsa el a rövid csövet (D ábra).

- Tolja be a hosszabbítócsövet **2** a hordócsatlakozóba **18** (D ábra). A hosszabbítócsövet állítsa úgy, hogy a kimenete lefelé nézzen.
- Illeszze bele a hordócsatlakozót **18** a hordóadapterbe **17** (E ábra):
 - Nyomja hátra a hordóadapter **17** fogantyúját.
 - Tolja át a hordócsatlakozó **18** csapszegét a hordóadapteren **17**.
 - Nyomja meg a hordóadapter **17** fogantyúját felfelé.
- Az egyutas sörccsap ezzel teljesen összeszerelésre került.

A söröshordó csatlakoztatása

❗ MEGJEGYZÉSEK:

- Ha a söröshordót **22** azelőtt mozgatták: Hagyja a sört pihenni, mielőtt a söröshordót a termékhez csatlakoztatná.
 - Amint a söröshordót **22** felnyitotta, a söröshordó nem maradhat 5 óránál tovább a termékben.
 - Helyezze bele a söröshordót **22** a hűtőtárolóba **13**. A söröshordót úgy igazítsa, hogy a hordóvázat **21** illeszkedjen a tároló vátatához **15** (F ábra).
 - Az összeszerelt egyutas sörccsapot úgy állítsa, hogy a hordócsatlakozó **18** csapszege a kiöntőlyukon **20** legyen, a hosszabbítócső **2** pedig szorosan illeszkedjen a tároló vátatába **15** (F ábra).
 - Nyomja meg a hordócsatlakozót **18** lefelé, hogy a hordócsatlakozó csapszege átüssön a kiöntőlyukon **20**.
- ❗ **MEGJEGYZÉS:** Amint a csapszeg átütötte a kiöntőlyukat, egy kevés sör ki fog spriccelni az egyutas sörccsapból.

- Rögzítse rá a csapolóegységet **1** a söröshordóra **22** (G ábra):
 - Nyomja le és tartsa lenyomva a csapolóegység **1** reteszelőgombjait **1a**.
 - Igazítsa a csapolóegységet **1** az egyutas sörcsapoz. Megfelelő illeszkedés esetén a hordóadapter **17** fogója kiáll a csapolóegységből **1**.
 - Nyomja meg a csapolóegységet **1** lefelé, amíg a csapolóegység a hordófogantyúba **23** nem rögzül.
 - Engedje fel a csapolóegység **1a** reteszelőgombjait **1**.
- Helyezze rá a fedőt **16** a hűtőtárolóra **13** (H ábra).

● Kezelés

- Csatlakoztassa a söröshordót **22** (lásd „A söröshordó csatlakoztatása” c. részt).
- Kapcsolja be a terméket (lásd „A termék csatlakoztatása és be-/kikapcsolása” c. részt).
- Tartson egy poharat kb. 45°-os szögben a csapolóegység **1** alá.
- A csapolóegység kinyitása: Húzza ki a csapolóegység **1** fogóját egy gyors mozdulattal kb. 90° fokban (I ábra).
- A csapolóegység lezárása: Engedje fel a csapolóegység **1** fogóját. A fogó automatikusan visszaereszkezik a kiindulási helyzetébe.
- A söröshordó **22** cseréje:
 - Kapcsolja ki a terméket (lásd „A termék csatlakoztatása és be-/kikapcsolása” c. részt).
 - Válassza le a terméket az áramellátásról.
 - Vegye le a fedőt **16**.
 - Nyomja le és tartsa lenyomva a csapolóegység **1** reteszelőgombjait **1a**. Vegye ki a csapolóegységet a hűtőtárolóból **13**.
 - Vegye ki a hosszabbítócsövet **2** az egyutas sörcsapból.

- Vegye ki a söröshordót **22** a hűtőtárolóból **13**.
 - Csatlakoztasson egy új egyutas sörcsapot az új söröshordó **22** hordóadapterére **17** és hordócsatlakozójára **18** (lásd „Az egyutas sörcsap felszerelése” c. részt).
 - Csatlakoztassa az új söröshordót **22** a termékhez (lásd „A söröshordó csatlakoztatása” c. részt).
- Használat után ne hagyjon hűtetlen, kinyitott söröshordót **22** a termékben.

● Tisztítás és ápolás

⚠ FIGYELMEZTETÉS! Áramütésveszély!

Tisztítás előtt kapcsolja ki a terméket (lásd „A termék csatlakoztatása és be-/kikapcsolása” c. részt), és válassza le a terméket az áramellátásról.

⚠ FIGYELEM! A termék sérülésének veszélye!

- Ne hagyja, hogy víz vagy más folyadékok jussanak a hűtőtároló **13** belsejébe.
- A termék alkatrészeit ne tisztítsa mosogatógépben.
- A terméket ne merítse vízbe vagy egyéb folyadékokba.
- A termék tisztításához ne használjon vegyszer alapú, maró, súroló hatású, vagy egyéb agresszív tisztító- vagy fertőtlenítőszeret, mert ezek károsíthatják a termék felületeit.
- Rendszeresen tisztítsa meg az élelmiszerekkel érintkező felületeket és a hozzáférhető leeresztőrendszereket.

A termék és a hosszabbítócső tisztítása

- Minden használat után: Tisztítsa meg a termék minden alkatrészét.
- A hosszabbítócső **2** tisztítása: Öblítse le tiszta vízzel. Végül törölje át a hosszabbítócsövet egy száraz ruhával.
- A többi alkatrész tisztítása: Törölje át egy nedves ruha segítségével. Szükség esetén használjon lágy tisztítószeret.
- Ha a hosszabbítócsövek **2** elhasználódtak, pótalkatrészeket az www.optimex-shop.com címen rendelhet

● Tárolás

- Tárolás előtt tisztítsa meg a terméket (lásd a „Tisztítás és ápolás” c. részt) és hagyja megszáradni.
- A terméket tárolja az eredeti csomagolásában.
- Tekerje az elektromos vezetékeket **10** **11** a vezeték tartó **5** köré.
- A terméket száraz, tiszta, biztonságos, gyermekek számára nem elérhető helyen tárolja.

● Hibaelhárítás

Hiba	Lehetséges ok	Művelet
A termékből nem folyik a sör.	A hosszabbítócső 2 rosszul csatlakozik.	Csatlakoztassa a hosszabbítócsövet 2 helyesen (lásd „Az egyutas sörcsap felszerelése” c. részt).
	A söröshordó 22 kiürült.	Helyezzen egy új söröshordót 22 a termékbe (lásd „A söröshordó csatlakoztatása” c. részt).
	A sör túl meleg.	Hűtse le a sört 3 és 6 °C közötti hőmérsékletre (lásd „A sör lehűtése” c. részt).
	A söröshordó 22 előzőleg felrázózott (pl. szállítás során).	Hagyja a sört egy rövid ideig pihenni.
A termék túl sok sörhobot hoz létre.	A söröshordó 22 majdnem kiürült.	Helyezzen egy új söröshordót 22 a termékbe.
	A sör csapolása helytelen.	Húzza a csapolóegység 1 fogóját gyorsan egészen le. Változtasson a csapolás módján (lásd a „Kezelés” c. részt).
A termékből a sör túl lassan folyik.	A hosszabbítócső 2 megsérült.	Cserélje ki a hosszabbítócsövet 2 . Ha már nincs több hosszabbítócsőve, a Lidl weboldalán szerezhethet be pótalkatrészt: www.optimax-shop.com

● Mentésítés

A csomagolás környezetbarát anyagokból készült, amelyeket a helyi újrahasznosító helyeken adhat le ártalmatlanítás céljából.

A termék ciklopentánból készült szigetelőhabot tartalmaz, mely gyúlékony. A termék élettartamának lejártá után azt egy megfelelő helyen kell kiselejtezni. Ha kétségei vannak, érdeklődjön a hulladékkezelő központnál.



A hulladék elkülönítéséhez vegye figyelembe a csomagolóanyagban található jelzéseket. Ezek rövidítéseket (a) és számokat (b) tartalmaznak a következő jelentéssel: 1-7: műanyagok / 20-22: papír és karton / 80-98: kötőanyagok.



A termék és a csomagolóanyagok újrahasznosíthatóak, semmisítse meg ezeket elkülönítve a jobb hulladékkezelés érdekében.

A Triman-logó csak Franciaországra vonatkozik.



A kiszolgált termék megsemmisítési lehetőségeiről lakóhelye illetékes önkormányzatánál tájékozódhat.



A környezete érdekében, ne dobja a kiszolgált terméket a háztartási szemétkébe, hanem adja le szakszerű ártalmatlanításra. A gyűjtőhelyekről és azok nyitvatartási idejéről az illetékes önkormányzatnál tájékozódhat.

● **Garancia**

A terméket szigorú minőségi előírások betartásával gondosan gyártottuk, és szállítás előtt lelkiismeretesen ellenőriztük. Ha a terméken hiányosságot tapasztal, akkor a termék eladójával szemben törvényes jogok illetik meg Önt. Ezeket a törvényes jogokat a következőkben ismertetett garancia vállalásunk nem korlátozza.

A termékre 3 év garanciát adunk a vásárlás dátumától számítva. A garanciális idő a vásárlás dátumával kezdődik. Kérjük, jól őrizze meg a pénztári blokkot. Ez a bizonylat szükséges a vásárlás tényének az igazolásához.

Ha a termék vásárlásától számított 3 éven belül anyag- vagy gyártási hiba merül fel, akkor a választásunk szerint a terméket ingyen megjavítjuk vagy kicseréljük. A garancia megszűnik, ha a terméket megromgálták, nem szakszerűen kezelték vagy tartották karban.

A garancia az anyag- vagy gyártáshibákra vonatkozik. A garancia nem terjed ki azokra a termékreszerekre, melyek normál kopásnak vannak kitéve és ezért fogyóeszköznek tekinthetők (pl. elemek), vagy a törékeny részekre sérülésére, pl. kapcsolók, akkuk, vagy üvegből készült részek.

● **Garanciális ügyek lebonyolítása**

Ügyének gyors elintézhetsége céljából, kérjük kövesse az alábbi útmutatást:

Kérjük, kérdések esetére készítse elő a pénztárblokkot és a cikkszámot (IAN 388936_2107) a vásárlás tényének az igazolására.

Kérjük, hogy a cikkszámot olvassa le a típustábláról, a gravírozásból, az Útmutató címdaláról (balra lent), illetve a hátoldalon, vagy a termék alján található matricáról.

Amennyiben működési hibák, vagy egyéb hiányosság lépne fel, előszöris vegye fel a kapcsolatot a következőkben megnevezett szervizek egyikével telefonon, vagy e-mailen.

A hibásnak ítélt terméket ezután a vásárlást igazoló blokk, valamint a hiba leírásának és keletkezési idejének mellékelésével díjmentesen postázhatja az Önnel közölt szervizcímre.

● **Szerviz**

 **Szerviz Magyarország**

Tel.: 0680021536

E-mail: owim@idl.hu



Uporabljena opozorila in simboli	Stran 139
Uvod	Stran 140
Namenska uporaba	Stran 140
Obseg dobave	Stran 140
Potrebni dodatki	Stran 140
Opis delov	Stran 140
Tehnični podatki	Stran 141
Varnostni napotki	Stran 141
Priprava	Stran 143
Priključevanje in vklop/izklop izdelka	Stran 144
Hlajenje piva	Stran 144
Priprava izdelka in pivskega sodčka	Stran 145
Uporaba	Stran 146
Čiščenje in nega	Stran 146
Shranjevanje	Stran 147
Odpravljanje napak	Stran 148
Odstranjevanje	Stran 148
Garancijski list	Stran 149
Postopek pri uveljavljanju garancije	Stran 150
Servis	Stran 150

Uporabljena opozorila in simboli

V teh navodilih za uporabo in na pakiranju se uporabljajo naslednja opozorila:

	<p>Preberite navodila za uporabo.</p>		<p>Varno za živila Ta izdelek nima nobenih negativnih učinkov na okus ali vonj.</p>
	<p>NEVARNOST! Ta simbol z opozorilno besedo »Nevarnost« označuje nevarnost z visoko stopnjo tveganja, ki lahko v primeru neupoštevanja opozorila povzroči hudo poškodbo ali celo smrt.</p>		<p>Nevarnost – tveganje električnega udara!</p>
		<p>Hz</p>	<p>Hertz (omrežna frekvenca)</p>
	<p>OPOZORILO! Ta simbol z opozorilno besedo »Opozorilo« označuje nevarnost s srednje visoko stopnjo tveganja, ki lahko v primeru neupoštevanja opozorila povzroči hudo poškodbo ali celo smrt.</p>	<p>W</p>	<p>Vat</p>
			<p>Izmenični tok/napetost</p>
	<p>PREVIDNO! Ta simbol z opozorilno besedo »Previdno« označuje nevarnost z nizko stopnjo tveganja, ki lahko v primeru neupoštevanja nevarnosti povzroči majhno ali srednje hudo poškodbo.</p>		<p>Enosmerni tok/napetost</p>
			<p>Simbol za izdelek z zaščitnim razredom II</p>
	<p>POZOR! Ta simbol s signalno besedo »Pozor« označuje nevarnost morebitne poškodbe lastnine.</p>		<p>Izdelek uporabljajte le v zaprtih notranjih prostorih.</p>
	<p>OPOMBA: Ta simbol s signalno besedo »Opomba« nudi nadaljnje koristne informacije.</p>		<p>Električne dele izdelka ne potaplajte v tekočine. Ne dovolite, da tekočina pride v električne dele izdelka.</p>
	<p>OPOZORILO! Nevarnost požara/vnetljivi materiali</p>	<p>CE</p>	<p>Znak CE potrjuje skladnost z direktivami EU, ki veljajo za izdelek.</p>

NAPRAVA ZA TOČENJE PIVA

● Uvod

Iskrene čestitke ob nakupu vašega novega izdelka. Odločili ste se za zelo kakovosten izdelek. To navodilo za uporabo je sestavni del tega izdelka. Vsebuje pomembna navodila za varnost, uporabo in odstranitev. Preden začnete izdelek uporabljati, se seznanite z vsemi navodili za uporabo in varnostnimi napotki. Izdelek uporabljajte samo tako, kot je opisano, in samo za navedena področja uporabe. Če izdelek odstopite novemu lastniku, mu zraven izročite tudi vse dokumente.

● Namenska uporaba

Ta naprava za točenje piva (v nadaljevanju »izdelek«) je namenjena točenju in hlajenju piva. Izdelek uporabljajte samo s komercialno dostopnimi 5-litrskimi tlačnimi sodčki, npr. s 5-litrskimi tlačnimi sodčki podjetja Heineken® (v nadaljnjem besedilu »pivski sodčki«). Izdelek je predviden samo za individualno uporabo in podobne namene.

Izdelek je primeren samo za uporabo zaprtih prostorih.

Izdelek ni primeren za komercialno rabo.

Vsakršna drugačna uporaba šteje kot nenamenska.

Vsi zahtevki, ki izhajajo iz nepravilne uporabe ali nepooblaščenih sprememb izdelka, se štejejo za neupravičene.

● Obseg dobave

- 1x Hladilna posoda
- 1x Pokrov z ročajem
- 1x Točilna enota
- 10x Podaljševalna cev
- 1x Odstranljiva posoda za kapljanje
- 1x Priključni kabel za enosmerni tok 12 V
- 1x Priključni kabel z omrežnim vtičem za izmenični tok

● Potrebni dodatki

Zahtevani dodatki niso vključeni v obseg dobave in jih je treba kupiti posebej.

- 1x Komercialno dostopni 5-litrski tlačni sodček

To vključuje:

- 1x Adapter za sodček
- 1x Priključek za sodček

● Opis delov

Pred branjem odprite stran s slikami in se nato seznanite z vsemi funkcijami naprave.

Sl. A

- 1 Točilna enota
- 1a Zaklepni gumbi
- 2 Podaljševalna cev
- 3 Odstranljiva posoda za kapljanje
- 4 Stikalo **I/O** (vklop/izklop izmeničnega toka)
- 5 Pripomoček za navijanje kabla
- 6 Izbirno stikalo **AC/DC OFF/DC** (Izmenični tok/izklop enosmernega toka/enosmerni tok)
- 7 Kontrolna lučka za vklop/izklop
- 8 Priključek za enosmerni tok
- 9 Priključek za izmenični tok
- 10 Priključni kabel za enosmerni tok 12 V
- 11 Priključni kabel z omrežnim vtičem za izmenični tok
- 12 Priključek za kapljalno posodo
- 13 Hladilna posoda
- 14 Prikaz temperature **LED**
- 15 Vdolbina v posodi
- 16 Pokrov z ročajem

Sl. B (»Potrebni dodatki«)

- 17 Adapter za sodček
- 18 Priključek za sodček
- 19 Kratka cev
- 20 Odprtina
- 21 Vdolbina za sodček
- 22 Pivski sodček
- 23 Ročaj za sodček

● Tehnični podatki

Nazivna napetost

Izmenični tok: 220–240 V~, 50 Hz

Enosmerni tok: 12 V ==

Nazivna moč

Izmenični tok: 60 W

Enosmerni tok: 47 W

Mere

(Š x G x V): 340 x 530 x 495 mm

Zaščitni razred: II

Klimatski razred: SN/N

Heineken® je registrirana blagovna znamka družbe Heineken N.V.



Varnostni napotki

PRED UPORABO IZDELKA SE SEZNANITE Z VSEMI VARNOSTNIMI NAVODILI IN NAVODILI ZA UPORABO! ČE IZDELEK POSREDUJETE DRUGIM OSEBAM, PRILOŽITE TUDI VSE DOKUMENTE!

Pri škodi zaradi neupoštevanja teh navodil za uporabo garancija preneha veljati! Ne prevzemamo odgovornosti za posledično škodo! Ne prevzemamo odgovornosti za gmotno škodo ali telesne poškodbe, ki so nastale zaradi nepravilne uporabe ali neupoštevanja varnostnih napotkov!

⚠ NEVARNOST!

NEVARNOST SMRTI IN NESREČ ZA DOJENČKE IN OTROKE!

Embalažni material ni igrača za otroke. Otrok z embalažnim materialom nikoli ne pustite nenadzorovanih.

Obstaja nevarnost zadušitve z embalažnim materialom.

Otroci pogosto podcenjujejo nevarnosti. Ne pustite otrokom blizu embalažnega materiala.

- Ta izdelek lahko uporabljajo otroci od 8 leta in osebe z omejenimi fizičnimi, čutilnimi ali miselnimi sposobnostmi oziroma pomanjkljivimi izkušnjami in/ali znanjem samo, če so bili poučeni o varni uporabi izdelka in razumejo nevarnosti, do katerih lahko pride pri taki uporabi.
- Otrokom od 3 do 8 let je dovoljeno nalaganje in razkladanje izdelka.
- Otroci se ne smejo igrati z izdelkom.

- Otroci brez nadzora naprave ne smejo čistiti ali vzdrževati.
- Otrokom nikoli ne dovolite, da plezajo v notranjost izdelka.



OPOZORILO!

Nevarnost požara/
vnetljivi materiali

- Ta izdelek vsebuje izolacijsko peno iz ciklopentana. Ta pena je vnetljiva.
- Prezračevalne odprtine naj bodo brez ovir. Pustite najmanj 15 cm prostora na vseh straneh izdelka.
- Izdelek ne sme biti izpostavljen dežju.

⚠ OPOZORILO! Pri postavitvi bodite pozorni na to, da priključni kabel izdelka ni nikjer vkleščen ali poškodovan.

⚠ OPOZORILO! Na zadnji del izdelka ne priključujte več vtičnic ali prenosnih napajalnikov.

- Če se priključni kabel tega izdelka poškoduje, ga je treba zamenjati s posebnim napajalnim kablom, ki je na voljo pri proizvajalcu ali njegovi servisni službi.
- Priključnega kabla ne priključujte ali odklapljajte z mokrimi rokami.
- V tem izdelku ne shranjujte nobenih eksplozivnih snovi, kot so aerosolne posode z vnetljivimi pogonskimi sredstvi.
- Bodite pozorni na opozorila na pivskem sodčku, npr. glede na najvišjo temperaturo in tlak.

● **Priprava**

⚠ **POZOR! Nevarnost poškodbe izdelka!**

- Pri dvigovanju izdelka vedno primite za spodnji rob.
- Izdelka ne izpostavljajte neposredni sončni svetlobi.
- Za dobro prezračevanje postavite izdelek tako, da je na vseh straneh razdalja najmanj 15 cm do naslednjega predmeta.
- Izdelka ne izpostavljajte vetru, brizgajoči ali kaplajoči vodi.
- Izdelka med uporabo ne pokrivajte.

ⓘ **OPOMBA:**

- Izdelek se uporablja za ohranjanje temperature hladnega piva. Izdelek lahko uporabite tudi za hlajenje toplega piva.
- Traja pa veliko časa, da se toplo pivo ohladi. Pri sobni temperaturi 25 °C lahko traja do 48 ur, da se pivo ohladi na temperaturo med 3 in 6 °C.
- Za hitrejšo hlajenje: Kupite predhodno ohlajeno pivo ali ga ohladite čez noč, preden ga uporabite.
- Pustite, da se pivo dovolj ohladi, preden ga natočite. Ne zadostno ohlajeno pivo ustvarja preveč pene.
- Če pokrov **16** ostane odprt dlje časa, lahko to povzroči občutno zvišanje temperature v hladilni posodi **13**.
- Izdelek očistite (glejte »Čiščenje in nega«).
- Izdelek postavite na stabilno in ravno površino.
- Povežite odstranljivo posodo za kapljanje **3**: Postavite rešetko v posodo za kapljanje. Potisnite posodo za kapljanje čez priključke posode za kapljanje **12** (sl. C).

● Priključevanje in vklop/izklop izdelka

⚠ **OPOZORILO! Nevarnost električnega udara!**

Priključnega kabla za izmenični tok nikoli ne povežite z enosmernim priključkom in obratno.

- Izdelek je opremljen z 2 ločenima priključkoma za napajanje (sl. A):
 - Priključek za enosmerni tok [8] za delovanje preko avtomobilske vtičnice.
 - Priključni kabel za izmenični tok [9] za priključitev na vtičnico (izmenični tok).

Priključitev na ustrezno vtičnico (izmenični tok) in vklop/izklop:

- Pred priključitvijo priključnega kabla: Nastavite izbirno stikalo **AC/DC OFF/DC** [6] na **AC** (izmenični tok).
- Stikalo **I/O** [4] nastavite na **O**.
- Priključite priključni kabel za izmenični tok [11] na priključek za izmenični tok [9].
- Priključite omrežni vtič priključnega kabla za izmenični tok [11] v ustrezno stensko vtičnico.
- Vklop izdelka: Postavite stikalo **I/O** [4] na **I**.
- Izklop izdelka: Stikalo **I/O** [4] nastavite na **O**.

● Priključitev na avtomobilsko vtičnico (enosmerni tok) in vklop/izklop:

- Pred priključitvijo priključnega kabla: Nastavite izbirno stikalo **AC/DC OFF/DC** [6] na **DC OFF** (izklop enosmernega toka).
- Priključite priključni kabel za enosmerni tok [10] v avtomobilsko vtičnico 12 V.
- Vklop izdelka: Nastavite izbirno stikalo **AC/DC OFF/DC** na **DC** (enosmerni tok).
- Izklop izdelka: Nastavite izbirno stikalo **AC/DC OFF/DC** na **DC OFF** (izklop enosmernega toka).
- Takoj, ko je izdelek vklopljen, zasveti kontrolna lučka za vklop/izklop [7] in se vklopi prikaz temperature **LED** [14].

● Hlajenje piva

- Hlajenje piva v izdelku:
 - Zaprt pivski sodček [22] postavite v hladilno posodo [13].
 - Pivski sodček [22] postavite tako, da se vdolbina za sodček [21] poravnava z vdolbino v posodi [15].
 - Poravnajte točilno enoto [1] z vdolbino v posodi [15]. Točilne enote vam ni treba priključiti na pivski sodček [22], če želite pivo samo ohladiti.
 - Pokrov [16] postavite na hladilno posodo [13].
 - Vklopite izdelek (glejte »Priključevanje in vklop/izklop izdelka«).
- Prikaz temperature **LED** [14] kaže trenutno notranjo temperaturo v hladilni posodi [13].

● Priprava izdelka in pivskega sodčka

- i OPOMBA:** Izdelek lahko uporabljate samo s komercialno dostopnimi 5-litrskimi tlačnimi sodčki:
- Komercialno dostopni 5-litrski tlačni sodčki so opremljeni z vgrajenim dozirnikom CO₂ s pravilnim tlakom. Brez dozirnika CO₂ v sodu izdelek ne more točiti piva.
 - Komercialno dostopni 5-litrski tlačni sodčki so opremljeni s povezovalnimi deli, ki so potrebni za povezavo pivskega sodčka **22** in izdelka. Brez teh povezovalnih delov izdelek ne more točiti piva.

Montaža pipe za enkratno uporabo

- Enosmerna pipa ni del dostave. Montaža pipe za enkratno uporabo zahteva dele, ki so priloženi izdelku, in dele, ki so priloženi pivskemu sodčku **22** (sl. B in D):

Pipa za enkratno uporabo/potrebni deli

- | | |
|----------------------|----------------------------------|
| Deli pivskega sodčka | ■ 17 Adapter za sodček |
| | ■ 18 Priključek za sodček |
-
- | | |
|--------------|------------------------------|
| Deli izdelka | ■ 2 Podaljševalna cev |
|--------------|------------------------------|
- Odstranite embalažo iz pivskega sodčka **22**.
 - Med embalažnim materialom in vrhom pivskega sodčka **22** je plastično ohišje, ki vsebuje naslednje povezovalne dele:
 - **17** Adapter za sodček
 - **18** Že montiran priključek za sodček
 - **19** Kratka cev
 - Izvlecite kratko cev **19**, če obstaja, iz priključka za sodček **18**. Zavrzite kratko cev (sl. D).

- Podaljševalno cev **2** potisnite v priključek za sodček **18** (sl. D). Podaljševalno cev namestite tako, da bo njen izhod obrnjen navzdol.
- Priključek za sodček **18** vstavite v adapter za sodček **17** (sl. E):
 - Potisnite ročico na adapterju za sodček **17** nazaj.
 - Potisnite zatič priključka za sodček **18** skozi adapter za sodček **17**.
 - Pritisnite ročico na adapterju za sodček **17** navzgor.
- Pipa za enkratno uporabo je v celoti sestavljena.

Povezovanje pivskega sodčka

- i OPOMBA:**
- Če je bil pivski sodček **22** pred kratkim premaknjen: Pustite, da pivo počiva, preden priključite pivski sodček na izdelek.
 - Ko se pivski sodček **22** odpre, ne sme ostati v izdelku več kot 5 ur.
 - Pivski sodček **22** postavite v hladilno posodo **13**. Pivski sodček postavite tako, da se vdolbina za sodček **21** poravnava z vdolbino v posodi **15** (sl. F).
 - Sestavljeno pipo za enkratno uporabo postavite tako, da se zatič na priključku za sodček **18** nahaja nad odprtino **20**, podaljševalna cev **2** pa se tesno prilega vdolbini v posodi **15** (sl. F).
 - Priključek za sodček **18** pritisnite navzdol, tako da zatič na priključku za sodček prebode odprtino **20**.
- i OPOMBA:** Takoj, ko zatič prebode odprtino, iz pipe za enkratno uporabo priteče majhna količina piva.

- Pritrldite točilno enoto **1** na pivski sodček **22** (sl. G):
 - Pritisnite in držite zaklepne gumba **1a** na točilni enoti **1**.
 - Poravnajte točilno enoto pipe **1** s pipo za enkratno uporabo. Če je pravilno naravnano, ročaj adapterja za sodček **17** štrli skozi točilno enoto **1**.
 - Pritisnite točilno enoto **1** navzdol, dokler se ne zaskoči v ročaj za sodček **23**.
 - Sprostite zaklepne gumba **1a** točilne enote **1**.
- Pokrov **16** postavite na hladilno posodo **13** (Sl. H).

● Uporaba

- Priključite pivski sodček **22** (glejte »Povezovanje pivskega sodčka«).
- Vključite izdelek (glejte »Priključevanje in vklop/izklop izdelka«).
- Držite kozarec pod kotom približno 45° pod točilno enoto **1**.
- Odpiranje točilne enote: Hitro povlecite ročico na točilni enoti **1** za približno 90° (sl. I).
- Zapiranje točilne enote: Sprostite ročico na točilni enoti **1**. Ročica se samodejno zasuka nazaj v začetni položaj.
- Zamenjava pivskega sodčka **22**:
 - Izklopite izdelek (glejte »Priključevanje in vklop/izklop izdelka«).
 - Izdelek odklopite z električnega napajanja.
 - Odstranite pokrov **16**.
 - Pritisnite in držite zaklepne gumba **1a** točilni enoti **1**. Izvlecite točilno enoto iz hladilne posode **13**.
 - Odstranite podaljševalno cev **2** s pipe za enkratno uporabo.
- Vzemite pivski sodček **22** iz hladilne posode **13**.
- Sestavite novo pipo za enkratno uporabo z adapterjem za sodček **17** in priključkom za sodček **18** iz novega pivskega sodčka **22** (glejte »Montaža pipe za enkratno uporabo«).
- Priključite nov pivski sodček **22** na izdelek (glejte »Povezovanje pivskega sodčka«).

● Čiščenje in nega

⚠ OPOZORILO! Nevarnost električnega udara! Pred čiščenjem izdelek izklopite (glejte »Priključevanje in vklop/izklop izdelka«) in izdelek izključite iz električnega omrežja.

⚠ POZOR! Nevarnost poškodbe izdelka!

- V hladilno posodo **13** ne vlijte vode ali drugih tekočin.
- Nobenega dela izdelka ne čistite v pomivalnem stroju.
- Izdelka nikoli ne potaplajte v vodo ali druge tekočine.
- Za čiščenje izdelka ne uporabljajte nobenih kemičnih, jedkih, abrazivnih ali drugih agresivnih čistil ali razkužil, saj lahko poškodujejo površino izdelka.
- Redno čistite površine v stiku z živili in dostopne drenažne sisteme.

Čiščenje izdelka in podaljševalne cevi

- Po vsaki uporabi: Očistite vse dele del izdelka.
- Čiščenje podaljševalne cevi **2**: Sperite s čisto vodo. Nato podaljševalno cev obrišite s suho krpo.
- Čiščenje vseh ostalih delov: Obrišite jih z mehko, vlažno krpo. Po potrebi na krpo nanesite blago čistilo.
- Ko se podaljševalne cevi **2** obrabijo, so rezervni deli na voljo na: www.optimex-shop.com

● Shranjevanje

- Očistite izdelek (glejte »Čiščenje in nega«) in pred shranjevanjem pustite, da se izdelek posuši.
- Izdelek shranite v originalni embalaži.
- Odvijte priključne kable **10** **11** s pripomočka za navijanje kabla **5**.
- Izdelek hranite na suhem, čistem in varnem mestu in zunaj dosega otrok.

● Odpravljanje napak

Napaka	Morebitni vzrok	Dejanje
Izdelek ne toči piva.	Podaljševalna cev 2 ni pravilno priključena.	Pravilno priključite podaljševalno cev 2 (glejte »Montaža pipe za enkratno uporabo«).
	Pivski sodček 22 je prazen.	V izdelek vstavite nov pivski sodček 22 (glejte »Povezovanje pivskega sodčka«).
Izdelek ustvarja preveč pene.	Pivo je pretoplo.	Pivo ohladite na 3 do 6 °C (glejte »Hlajenje piva«).
	Pivski sodček 22 je bil pred kratkim pretresen (npr. med transportom).	Pustite, da pivo nekaj časa stoji.
	Pivski sodček 22 je skoraj prazen.	V izdelek postavite nov pivski sodček 22 .
	Pivo ne teče pravilno.	Hitro povlecite ročico točilne enote 1 do konca navzdol. Spremenite svoj način točenja (glejte »Uporaba«).
Izdelek toči pivo prepočasi.	Podaljševalna cev 2 je poškodovana.	Zamenjajte podaljševalno cev 2 . Če nimate več podaljševalnih cevi, je zamenjava na voljo na spletni strani Lidl: www.optimex-shop.com

● Odstranjevanje

Embalaža je narejena iz okolju primernih materialov, ki jih lahko oddate za recikliranje na lokalnih zbirališčih odpadkov.

Ta izdelek vsebuje izolacijsko peno iz ciklopentana, ki je vnetljiva. Ob koncu življenjske dobe izdelka ga je treba zavreči na primerno mesto. V primeru dvoma, se obrnite na center za odstranjevanje odpadkov.



Upoštevajte oznake embalažnih materialov za ločevanje odpadkov, ki so označene s kraticami (a) in številkami (b) z naslednjim pomenom: 1–7: umetne mas / 20–22: papir in karton / 80–98: vezni materiali.



Izdelek in materiale embalaže je mogoče reciklirati; za lažjo obdelavo odpadkov jih odstranite ločeno.

Logotip Triman velja samo za Francijo.



O možnostih odstranjevanja odsluženega izdelka se lahko pozanimате pri svoji občinski ali mestni upravi.



Ko je vaš izdelek dotrajan, ga zaradi varovanja okolja ne odvrzite med gospodinjске odpadke, temveč ga oddajte na ustreznem zbirališču tovrstnih odpadkov. O zbirnih mestih in njihovih delovnih časih se lahko pozanimate pri svoji pristojni občinski upravi.

Pooblaščeni serviser:

OWIM GmbH & Co. KG
Stiftsbergstraße 1
74167 Neckarsulm
NEMČIJA

Servisna telefonska številka: 080082034

Garancijski list

1. S tem garancijskim listom OWIM GmbH & Co. KG, Stiftsbergstraße 1, 74167 Neckarsulm, Nemčija jamčimo, da bo izdelek v garancijskem roku ob normalni in pravilni uporabi brezhibno deloval in se zavezujemo, da bomo ob izpolnjenih spodaj navedenih pogojih odpravili morebitne pomanjkljivosti in okvare zaradi napak v materialu ali izdelavi oziroma po svoji presoji izdelek zamenjali ali vrnili kupnino.
2. Garancija je veljavna na ozemlju Republike Slovenije.
3. Garancijski rok za proizvod je 3 leta od datuma izročitve blaga. Datum izročitve blaga je razviden iz računa.
4. Kupec je dolžan okvaro javiti pooblaščenemu servisu oziroma se informirati o nadaljnjih postopkih na zgoraj navedeni telefonski številki. Svetujemo vam, da pred tem natančno preberete navodila o sestavi in uporabi izdelka.
5. Kupec je dolžan pooblaščenemu servisu predložiti garancijski list in račun, kot potrdilo in dokazilo o nakupu ter dnevu izročitve blaga.
6. V primeru, da proizvod popravlja nepooblaščen servis ali oseba, kupec ne more uveljavljati zahtevkov iz te garancije.
7. Vzroki za okvaro oziroma nedelovanje izdelka morajo biti lastnosti stvari same in ne vzroki, ki so zunaj proizvajalčeve oziroma prodajalčeve sfere. Kupec ne more uveljavljati zahtevkov iz te garancije, če se ni držal priloženih navodil za sestavo in uporabo izdelka ali če je izdelek kakorkoli spremenjen ali nepravilno vzdrževan.
8. Jamčimo servis in rezervne dele še 3 leta po preteku garancijskega roka.
9. Obrabni deli oz. potrošni material so izvzeti iz garancije.
10. Vsi potrebni podatki za uveljavljanje garancije se nahajajo na dveh ločenih dokumentih (garancijski list, račun).
11. Ta garancija proizvajalca ne izključuje pravic potrošnika, ki izhajajo iz odgovornosti prodajalca za napake na blagu.

Prodajalec:

Lidl Slovenija d.o.o. k.d., Pod lipami 1,
SI-1218 Komenda

● Postopek pri uveljavljanju garancije

Za zagotovitev hitre obdelave vašega primera vas prosimo, da sledite naslednjim napotkom:

Prosimo, da za vsa vprašanja pripravite račun in številko izdelka (IAN 388936_2107) kot dokazilo o nakupu.

Številko izdelka najdete na identifikacijski ploščici, gravuri, naslovni strani v navodilih (spodaj levo) ali na nalepki na hrbtni ali spodnji strani.

Če pride do napačnega delovanja ali drugih pomanjkljivosti, se obrnite najprej na v nadaljevanju navedeni servisni oddelek po telefonu ali prek e-pošte.

Izdelek, označen kot okvarjen, lahko nato brez poštnine pošljete na navedeni naslov servisa, zraven pa priložite potrdilo o nakupu (blagajniški račun) in navedite, za kakšno pomanjkljivost gre in kdaj je nastala.

● **Servis**

 **Servis Slovenija**

Tel.: 080082034

E-Mail: owim@lidl.si



OWIM GmbH & Co. KG

Stiftsbergstraße 1
74167 Neckarsulm
GERMANY

Model No.: HG08752

Version: 03/2022

IAN 388936_2107

