



Electric Chainsaw PPEKS 2500 A1

(HU)

Elektromos láncfűrész

Az original használati utasítás fordítása

(CZ)

Elektrická řetězová pila

Překlad originálního provozního návodu

(SI)

Električna verižna žaga

Prevod originalnega navodila za uporabo

(DE) (AT) (CH)

Elektro-Kettensäge

Originalbetriebsanleitung

IAN 474599_2404

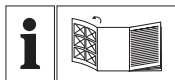

(HU)

Olvasás előtt kattintson az ábrát tartalmazó oldalra és végezetül ismerje meg a készülék mindegyik funkcióját.

(SI)

Pred branjem odprite stran s slikami in se nato seznanite z vsemi funkcijami naprave.

(CZ)

Před čtením si otevřete stranu s obrázky a potom se seznamte se všemi funkcemi přístroje.

(DE) (AT) (CH)

Klappen Sie vor dem Lesen die Seite mit den Abbildungen aus und machen Sie sich anschließend mit allen Funktionen des Gerätes vertraut.

HU	Az originál használati utasítás fordítása	Oldal	4
SI	Prevod originalnega navodila za uporabo	Stran	31
CZ	Překlad originálního provozního návodu	Strana	57
DE/AT/CH	Originalbetriebsanleitung	Seite	82

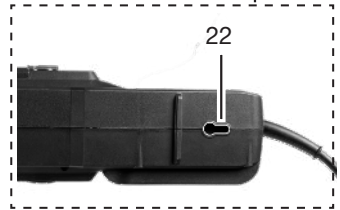
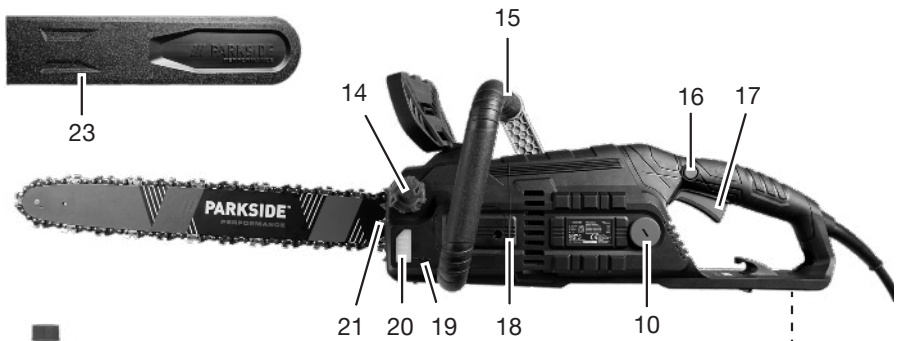
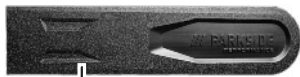
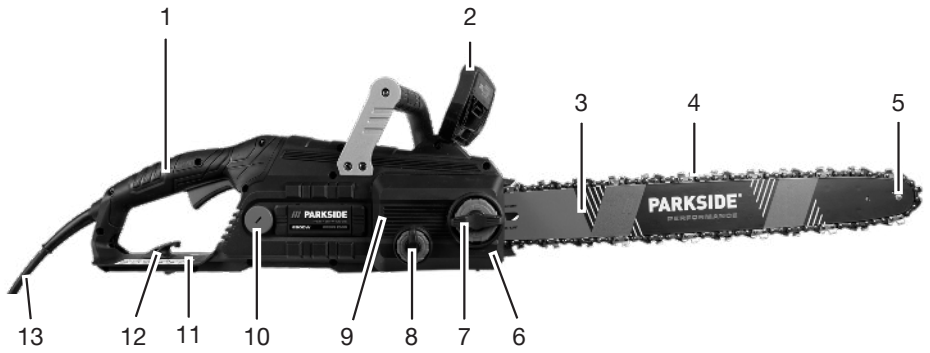
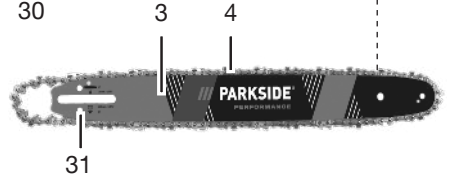
A**B**

Tartalomjegyzék

Bevezető.....	4
Rendeltetésszerű használat.....	4
A csomag tartalma / Tartozékok.....	5
Áttekintés.....	5
Működés leírása.....	6
Műszaki adatok.....	6
Biztonsági utasítások.....	7
A biztonsági utasítások jelentése.....	7
Piktogramok és szimbólumok.....	7
Általános elektromos szerszám biztonsági figyelmeztetések.....	8
Láncfűrészekre vonatkozó biztonsági utasítások.....	11
További biztonsági utasítások.....	12
A fűrész visszacsapásának okai és megelőzésének módja.....	12
Maradvány-kockázatok.....	13
Előkészítés.....	13
Biztonsági berendezések.....	14
Üzemeltetés.....	14
Működtetés előtt.....	14
Be- és kikapcsolás.....	15
Fűrészelési technikák.....	16
Tisztítás, karbantartás és tárolás.....	19
Tisztítás.....	19
Karbantartás.....	20
Tárolás.....	24
Szállítás.....	25
Hibakeresés.....	25
Ártalmatlanítás/ Környezetvédelem.....	26
Pótalkatrészek és tartozékok.....	27
Az eredeti EU -megfelelőségi nyilatkozat fordítása.....	28
JÓTÁLLÁSI TÁJÉKOZTATÓ.....	29
Robbantott ábra.....	115

Bevezető

Gratulálunk az új elektromos láncfűrész-része megvásárlásához. (a továbbiakban készülék vagy elektromos kéziszerszám).

Vásárlásával kiváló minőségű termék mellett döntött. Ezt a készüléket a gyártás során minőségi vizsgálatnak és végső ellenőrzésnek vetették alá. Ezáltal biztosított a készülék működőképessége.

Nem zárható ki, hogy bizonyos esetekben a készüléken vagy a készülékben kenőanyag-maradványok vannak. Ez nem hiányosság vagy hiba és nincs ok az aggodalomra.



A használati útmutató a készülék része. Fontos tudnivalókat tartalmaz a biztonságra, használatra és ártalmatlanításra vonatkozóan. Olvassa el figyelmesen a használati útmutatót. Ismerje meg a kezelőrészeket és a készülék helyes használatát. A készüléket csak a leírtak szerint és a megadott alkalmazási területen használja. Őrizze meg a használati útmutatót és a készülék harmadik személynek történő továbbadása esetén adja át a készülékhez tartozó valamennyi leírást is.

Rendeltetésszerű használat

A készülék kizárólag a következő használatra készült:

- Fa fűrészelése

A készülék semmilyen más használatra nem alkalmazható. Nem szabad megmunkálni pl. falazatot, műanyagot, követ, fémet, élelmiszert vagy olyan fát, ami idegen anyagot (pl. szöveget vagy csavart) tartalmaz.

A készüléket felnőttek használhatják. 16 éven felüli fiatalok csak felügyelet mellett használhatják a készüléket. Ezt a láncfűrészét csak egy személy használhatja. A felhasználónak megfelelő egyéni védőeszközöket kell viselnie. A láncfűrészét jobb kézzel a hátsó markolaton és bal kézzel az elülső markolaton fogva kell tartani. Az elektromos láncfűrész használata előtt a felhasználónak el kell olvasnia és meg kell értenie az üzemeltetési útmutatóban foglalt összes figyelmeztetést és utasítást.

A készülék minden más, a jelen használati útmutatóban nem kifejezetten engedélyezett használata komoly veszélyt jelenthet a felhasználó számára és kárt okozhat a készülékben. A készüléket kezelő vagy használó személy felel más személyeknek okozott balesetekért vagy tulajdonukon okozott károkért. A készülék a barkács szektorban történő használatra készült. Nem folyamatos ipari használatra tervezték. Ipari használat esetén a garancia érvényét veszti. A gyártó nem vállal felelősséget a nem rendeltetésszerű használatból vagy helytelen kezelésből eredő károkért.

A csomag tartalma / Tartozékok

Csomagolja ki a készüléket és ellenőrizze a csomag tartalmát. Ártalmatlanítsa megfelelően a csomagolóanyagot.

- Elektromos láncfűrész
- Láncvezető lap (előre felszerelt)
- Fűrészlánc (előre felszerelt)
- Láncvédő
- Hordtáska
- Olajflakon (130 ml Bio-lánckenőolaj)
- Eredeti használati utasítás

Áttekintés

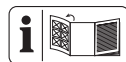

A készülék ábrái az elülső és hátsó kihajtható oldal-on találhatóak.

A ábra

- 1 Hátsó markolat
 - 2 Láncfékező kar/Elülső kézvédő
 - 3 Láncvezető lap
 - 4 Fűrészlánc
 - 5 Terelőcsillag
 - 6 láncfogó (nem látható)
 - 7 Szárnyas anya (Lánckerék védőburkolata)
 - 8 Láncfeszítő csavar
 - 9 Lánckerék védőburkolata
 - 10 burkolat (szénkefe)
 - 11 Hátsó kézvédő
 - 12 Húzás-tehermentesítő
 - 13 hálózati csatlakozóvezeték
 - 14 Tanksapka (Lánckenőolaj)
 - 15 Elülső markolat
 - 16 kapcsolózár
 - 17 be-/kikapcsoló
 - 18 Célvonal/Irányjelző
 - 19 Minimumszint-jelölés (Olajszint-kijelző)
 - 20 Olajszint-kijelző
 - 21 Karmos ütköző
 - 22 Kulcslyukfurat
 - 23 Láncvédő
 - 24 Olajflakon
 - 25 Hordtáska
- ### B ábra
- 26 Olajjárat
 - 27 Láncvezető lap csapszege
 - 28 Lánckerék
 - 29 fül

- 30 LánCFeszítő csap
- 31 Befogó (LánCFeszítő csap)

D ábra

- 32 szénkefe
- 33 befogó (szénkefe)

Működés leírása

A lánCFűrészt villamos motor hajtja. A körforgó fűrészláncot egy lánCvezető lap (vezetősín) vezeti. A lánCFűrészhöz gyorsleállító lánCfék tartozik. A lánC folyamatos kenését automata olajozó rendszer biztosítja. A lánCFűrészláncgyorsrögzőt rendszerrel is fel van szerelve. A felhasználó védelme céljából a készülék különböző biztonsági berendezésekkel van ellátva. A kezelőelemek funkciója az alábbi leírásban található.

Műszaki adatok

Elektromos lánCFűrés

..... **PEKS 2500 A1**

Névleges feszültség *U*

..... 230-240 V~, 50 Hz

Mért felvett teljesítmény *P*2500 W

Védelmi osztály

..... II (kettős szigetelés)

Védelem IPX0

LánCsebesség *v₀* 16 m/s

Súly

– lánCvezető lappal és fűrészlánccal

..... 5,6 kg

– lánCvezető lap és fűrészlánc nélkül

..... 4,8 kg

Tartály űrtartalma 130 cm³

Fűrészlánc Kangxin ALP-50-62S

–LánCosztás 9,53 mm (0,375")

–Hajtótagok száma 62

–Hajtótagok vastagsága 1,3 mm

LánCvezető lap

..... Kangxin 18"AP18-62-507P

–LánCvezető lap típusa 18"

–LánCvezető lap hossza

.....50 cm (500 mm)

–Vágáshossz45 cm (450 mm)

LánCkerék-beosztás 9,53 mm (0,375")

–Fogak száma (lánCkerék) 6

Hangnyomásszint (*L_{pA}*)

.....94 dB; *K_{pA}*=3 dB

Hangerőszint (*L_{WA}*)

– garantált 109 dB

– mért106,9 dB; *K_{WA}*=2,35 dB

Rezgés (*a_h*) 5,53 m/s²; *K*=1,5 m/s²

A zaj- és rezgésszint értékek a megfelelő nyilatkozatban megnevezett szabványoknak és előírásoknak megfelelően kerültek meghatározásra.

A megadott rezgés-összérték és a megadott zajkibocsátási érték szabványosított mérési eljárással lett meghatározva és felhasználható az elektromos kéziszerszám egy másik készülékkel történő összehasonlítására. A megadott rezgés-összérték és a megadott zajkibocsátási érték a terhelés előzetes megbecsüléséhez is felhasználható.

▲ FIGYELMEZTETÉS! A rezgés- és zajkibocsátási értékek az elektromos kéziszerszám tényleges használata során eltérhetnek a megadott értékektől az elektromos kéziszerszám használatától függően kerül megmunkálásra. Próbálja a lehető legalacsonyabb szinten tartani a rezgésterhelést. A rezgésterhelés például a munkaidő korlátozásával csökkenthető. Ebben az esetben a működési ciklus minden részét figyelembe kell venni (például amikor az elektromos kéziszerszám ki van kapcsolva, és amikor bár be van kapcsolva, de terhelés nélkül fut).

Biztonsági utasítások

Ez a fejezet a készülék használatával kapcsolatos alapvető biztonsági utasításokat tartalmazza.

▲ FIGYELMEZTETÉS! A láncfűrész veszélyes készülék, amely helytelen vagy gondatlan használat esetén súlyos sérüléseket vagy akár halált is okozhat. Ezért saját és mások biztonsága érdekében mindig tartsa be az alábbi biztonsági utasításokat, és ha bizonytalan, kérje szakember tanácsát.

A biztonsági utasítások jelentése

▲ VESZÉLY! Baleset történik, ha nem tartja be ezt a biztonsági utasítást. Súlyos testi sérülés vagy halál a következménye.

▲ FIGYELMEZTETÉS! Baleset történhet, ha nem tartja be ezt a biztonsági utasítást. Súlyos testi sérülés vagy halál lehet a következménye.

▲ VIGYÁZAT! Baleset történik, ha nem tartja be ezt a biztonsági utasítást. Enyhe vagy közepes fokú testi sérülés lehet a következménye.

MEGJEGYZÉS! Baleset történik, ha nem tartja be ezt a biztonsági utasítást. Anyagi kár lehet a következménye.

Piktogramok és szimbólumok

Szimbólumok a készüléken

MEGJEGYZÉS! A munka előtt alaposan ismerje meg az összes kezelőelemet. Gyakorolja a láncfűrész használatát, és kérjen meg egy szakembert, hogy magyarázza el Önnek a funkciókat, működési módot és munkatechnikákat.

MEGJEGYZÉS! A fűrészlánc nem forog, ha a féklánc bekattant. A láncfék a láncfékező kar első markolat felé történő tolasásával engedhető ki.



Figyelem!



Olvassa el a használati útmutatót



Használjon hallásvédőt



Használjon szemvédőt



Használjon fejevédőt



Használjon védőkesztyűt



Viseljen szilárd talpú védőcipőt!



Használjon védőruhát



Mindig két kézzel dolgozzon!



Tilos a készüléket esőben vagy páras környezetben használni.



Figyelem! Visszaütés – A munkavégzés során ügyeljen a gép visszaütésére.



Azonnal húzza ki a hálózati csatlakozót, ha a hálózati kábel sérült, csavarodott vagy elvágták.



Garantált hangteljesítményszint L_{WA} dB(A)



Olajsint-kijelző "MIN" minimumszint jelölése



Fűrészlánc megolajozása



Láncfék

 Elektromos készülékek nem tartoznak a háztartási hulladékba.

 Védelmi osztály II (kettős szigetelés)

 Lánccvezető lap típusa

Szimbólumok a lánckerék burkolata alatt

 Ügyeljen a fűrészlánc menetirányára. Figyelem! Olvassa el a használati útmutatót.

Szimbólumok a lánckerék védőburkolatán

 A fűrészlánc mozgási iránya

Szimbólumok a lánccvezető lapon:

 Lánccvezető lap típusa

 Horonyszélesség

 Lánccosztás

 Hajtótagok száma

Szimbólumok a lánccfékező karon

 Lánccfék bekapcsolva

 Lánccfék kikapcsolva

Szimbólumok a szárnyas anyán (lánckerék burkolata)

 NYIT

 ZÁR

Szimbólumok a láncceszítő csavaron

 kilazítás

 feszítés

Általános elektromos szerszám biztonsági figyelmeztetések

▲ FIGYELMEZTETÉS! Olvassa el az összes biztonsági figyelmeztetést, utasítást, ábrát és specifikációt, amelyet az elektromos szerszámhoz mellékelünk. Valamennyi felsorolt utasítás figyelmen kívül hagyása áramütéshez, tüzesethez és/vagy súlyos sérüléshez vezethet. **Későbbi hivatkozás céljából mentsen el minden figyelmeztetést és utasítást.**

A figyelmeztetésekből említett „elektromos szerszám” kifejezés egy hálózatról működtetett (vezetékes) elektromos szerszámra vagy akkumulátoros (vezeték nélküli) elektromos szerszámra vonatkozik.

1. **A MUNKATERÜLET BIZTONSÁGA**
 - a) **Munkaterületét tartsa tisztán és világítsa meg megfelelően.** A rendezetlen vagy sötét területek baleseteket okozhatnak.
 - b) **Ne működtesse az elektromos szerszámokat robbanásveszélyes környezetben, például gyúlékony folyadékok, gázok vagy por jelenlétében.** Az elektromos szerszámok szikrát okoznak, amely meggyújthatja a port vagy a füstöt.
 - c) **Az elektromos szerszám működtetése közben tartsa távol a gyerekeket és a nézelődőket.** A figyelmet elvonó tényezők következtében elveszítheti a kontrollt.
2. **ELEKTROMOS BIZTONSÁG**
 - a) **Az elektromos szerszámok dugaszainak illeszkedniük kell a konnektorhoz. A dugaszt soha semmilyen módon ne másodítsa. Ne használjon semmilyen**

- adapterdugaszt földelt elektromos szerszámokkal.** A nem módosított dugaszok és a megfelelő konnektorok csökkentik az áramütés kockázatát.
- b) **Egyik testrésze se érjen a földelt felületekhez, pl. csövek, radiátorok, tűzhelyek és hűtőszekrények.** Fokozottan fennáll az áramütés veszélye, ha a teste földelve van.
- c) **Ne tegye ki az elektromos szerszámokat esőnek vagy nedves körülményeknek.** Az elektromos szerszámba kerülő víz növeli az áramütés veszélyét.
- d) **A kábelt ne használja szakszerűtlenül. Soha ne használja a kábelt az elektromos szerszám hordozására, húzására vagy a kihúzáshoz. A kábelt tartsa távol a hőtől, olajtól, éles szélektől vagy mozgó alkatrészekről.** A sérült vagy összegabalyodott kábelek növelik az áramütés veszélyét.
- e) **A szerszám kültéri működtetésekor, használjon a kültéri használathoz alkalmas hosszabbító kábelt.** A kültéri használatra alkalmas kábel használata csökkenti az áramütés veszélyét.
- f) **Ha az elektromos szerszám nedves helyen történő üzemeltetése elkerülhetetlen, használjon maradékáram-eszközzel (RCD) védett tápegységet.** Az RCD eszköz használata csökkenti az áramütés veszélyét.
3. **SZEMÉLYI BIZTONSÁG**
- a) **Az elektromos eszköz használata közben maradjon éber, figyeljen arra, hogy mit csinál, és használja a józan eszt.** Ha fáradt vagy drog, alkohol vagy gyógyszerek hatása alatt áll, ne használja az elektromos szer-
- számot.** Egy pillanatnyi figyelmetlenség is elég, hogy a használat közben súlyos személyi sérülést szenvedjen.
- b) **Személyi védőeszköz használata. Mindig viseljen szemvédőt.** A megfelelő körülmények között használt védőfelszerelések, mint például porvédő maszk, csúszásmentes biztonsági cipő, kemény fejfedő vagy hallásvédő, csökkentik a személyi sérülések számát.
- c) **Véletlen elindulás megakadályozása. Mielőtt csatlakoztatja az áramforrást és/vagy az akkumulátort, felveszi vagy hordozza a szerszámot, győződjön meg róla, hogy a kapcsoló kikapcsolt helyzetben van.** Az elektromos szerszámok hordozása úgy, hogy az ujjá a kapcsolón van, vagy a bekapcsolt állapotban lévő elektromos szerszámok feszültség alá helyezése balesetveszélyes.
- d) **Az elektromos szerszám bekapcsolása előtt távolítsa el a beállítókulcsot vagy a csavarkulcsot.** Az elektromos szerszám forgó részéhez rögzített csavarkulcs vagy kulcs személyi sérülést okozhat.
- e) **Ne lépje túl a határokat. Mindig ügyeljen a megfelelő alátámasztásra és egyensúlyra.** Így jobban tudja irányítani az elektromos szerszámot váratlan helyzetekben.
- f) **Viseljen megfelelő ruházatot. Ne viseljen laza ruházatot vagy ékszert. Tartsa távol a haját és ruháját a mozgó alkatrésztől.** A lazán illeszkedő ruhák, ékszer vagy hosszú haj beakadhatnak a mozgó alkatrészekbe.
- g) **Ha vannak porelszívó és porgyűjtő berendezések csatlak-**

oztatására szolgáló eszközök, gondoskodjon ezek csatlakoztatásáról és megfelelő használatáról. A porgyűjtés csökkentheti a porhoz köthető veszélyeket.

- h) **Ne engedje, hogy a szerszámok gyakori használatából fakadó tudás magabiztossá tegye, és figyelmen kívül hagyja a szerszámbiztonsági alapelveket.** Egy gondatlan cselekedet a másodperc tört része alatt súlyos sérülést okozhat.
4. **AZ ELEKTROMOS SZERSZÁM HASZNÁLATA ÉS GONDOZÁSA**
- a) **Ne erőltesse az elektromos szerszámot. Használja az adott alkalmazáshoz a helyes elektromos szerszámot.** A megfelelő elektromos szerszám jobban és biztonságosabban végzi el a munkát olyan sebességgel, amelyre tervezték.
- b) **Ne használja az elektromos szerszámot, ha a kapcsoló nem kapcsolja be vagy ki.** Minden olyan elektromos szerszám, amelyet nem lehet a kapcsolóval vezérelni, veszélyes, és meg kell javítani.
- c) **Mielőtt bármilyen beállítást végez, tartozékot cserél, vagy tárolja az elektromos szerszámot, húzza ki a dugaszt az áramforrásból és/vagy távolítsa el az akkumulátort az elektromos szerszámból, ha eltávolítható.** Egy ilyen megelőző biztonsági intézkedés lecsökkenti annak az esélyét, hogy az elektromos szerszám véletlenül elinduljon.
- d) **A használaton kívüli elektromos szerszámokat gyermekek elől elzárva tárolja, és ne engedje, hogy az elektromos szerszámot olyan személyek kezeljék, akik**

nem ismerik az elektromos szerszámot vagy ezt a használati utasítást. Az elektromos szerszámok képzetlen felhasználók kezében veszélyesek.

- e) **Tartsa karban az elektromos szerszámot és kiegészítőit.**Ellenőrizze a mozgó alkatrészek helytelen beállítását vagy kötését, az alkatrészek törését és minden más olyan állapotot, amely befolyásolhatja az elektromos szerszám működését. Ha elromlott, javítsa meg az elektromos szerszámot, mielőtt újra használná. Sok balesetet a nem megfelelően karbantartott elektromos szerszámok okoznak.
- f) **A vágószerszámot tartsa élesen és tisztán.** A megfelelően karbantartott, éles vágóélel rendelkező vágószerszámok kevésbé hajlamosak megakadni, és könnyebben ellenőrizhetők.
- g) **Használja az elektromos szerszámot, a tartozékokat és a szerszám biteket stb. e használati utasításnak megfelelően, figyelembe véve a munkakörülményeket és az elvégzendő munkát.** Az elektromos szerszám rendeltetésétől eltérő műveletekhez történő használata veszélyes helyzetet eredményezhet.
- h) **Tartsa a fogantyúkat és a fogófelületeket szárazon, tisztán, olaj- és zsírmentesen.** A csúszós fogantyúk és fogófelületek nem teszik lehetővé a szerszám biztonságos kezelését és irányítását váratlan helyzetekben.
5. **SZERVÍZ**
- a) **Az elektromos szerszámot csak azonos cserealkatrészek felhasználásával, szakképzett szakemberrel javíttassa meg.** Ez

biztosítja, hogy az elektromos szerzős szám biztonsága megmaradjon.

Láncfűrészekre vonatkozó biztonsági utasítások

- a) **Működő fűrész esetén tartsa távol minden testrészét a láncfűrészről. A fűrész beindítása előtt győződjön meg arról, hogy a fűrészlánc semmihez nem ér hozzá.** Láncfűrészrel történő munkavégzés esetén már egy pillanatnyi figyelmetlenség is elegendő ahhoz, hogy a láncfűrész magával ragadja ruháját vagy testrészeit.
- b) **Tartsa a láncfűrész jobb kezével a hátsó markolatnál fogva és bal kezével az elülső markolatnál fogva.** Növeli a sérülések kockázatát, ha a láncfűrész fordított munkahelyzetben tartja, és nem szabad így használni.
- c) **A láncfűrész csak a szigetelt fogófelületnél fogja meg, mivel a fűrészlánc rejtett áramvezetékekhez érhet.** Ha a fűrészlánc feszültség alatt álló vezetékhez ér, az a készülék fém részeit is feszültség alá helyezheti és áramütést okozhat.
- d) **Viseljen védőszemüveget. Halálást, fejet, kezét, lábszárát és lábát védő további védőeszközök használata ajánlott.** A megfelelő védőruházat csökkenti a kirepülő forgácsanyag és a fűrészláncsal való véletlen érintkezés okozta sérülések veszélyét.
- e) **Ne dolgozzon a láncfűrészrel fán, létrán, tetőről vagy nem stabil felületről.** Az ilyen módon történő működtetés esetén komoly sérülésveszély áll fenn.
- f) **Mindig ügyeljen arra, hogy stabilan álljon, és csak akkor használja a láncfűrész, ha stabil, biztonságos, egyenletes talajon áll.** Csúszós talajon vagy nem stabil felületen elveszítheti az egyensúlyát vagy elveszítheti uralmát a láncfűrész felett.
- g) **Feszülő ág vágása esetén számoljon azzal, hogy az ág visszacsapódik.** Amikor a farostok feszülése megszűnik, a feszes ág eltalálhatja a felhasználót és/vagy kiránthatja a láncfűrész az irányítása alól.
- h) **Legyen különösen óvatos aljnövényzet vagy fiatal fák vágása során.** A vékony anyag beleakadhat a fűrészláncba és Ön felé csapódhat vagy kimozdíthatja Önt az egyensúlyából.
- i) **A láncfűrész az elülső markolaton fogva, kikapcsolt állapotban, a fűrészláncot a testétől elfordítva vigye.** A láncfűrész szállítása vagy tárolása esetén mindig húzza fel a védőburkolatot. A láncfűrész figyelmes használata csökkenti annak a valószínűségét, hogy véletlenül hozzáér a mozgó fűrészlánc.
- j) **Kövessen a kenésre, a láncfeszítésre, valamint a vezetősín és a lánc cseréjére vonatkozó utasításokat.** A nem szakszerűen megfeszített vagy kent lánc elszakadhat vagy növelheti a visszaütés kockázatát.
- k) **Csak fát fűrészljen. Ne használja a láncfűrész rendeltetésétől eltérő munkákhoz.** Példa: Ne használja a láncfűrész fém, műanyag, falazat vagy nem fából lévő építőanyagok fűrészeléséhez. Veszélyes helyzeteket okozhat, ha a láncfűrész nem rendeltetésszerű munkákhoz használja.

- l) **Ne próbáljon meg kivágni egy fát, amíg nincs tisztában a kockázatokkal és azok megelőzésével.** A dőlő fa súlyos sérülést okozhat a felhasználó vagy más személyek számára.

További biztonsági utasítások

- **▲ FIGYELMEZTETÉS!** Ez az elektromos kéziszerszám elektromágneses mezőt generál működés közben. Ezek a mezők adott esetben hátrányosan befolyásolhatják az aktív és passzív orvostechonikai implantátumokat. A súlyos vagy akár halálos sérülések kockázatának csökkentése érdekében azt javasoljuk az orvostechonikai implantátummal élő személyeknek, hogy a gép használata előtt kérjék orvosuk vagy az implantátum gyártójának tanácsát.
- Úgy fektesse le a hálózati csatlakozóvezetékét, hogy az ne akadjon ágakba vagy hasonlókba fűrészelés közben.
- Használjon 30 mA-es vagy kisebb kioldási áramú áram-védőkapcsolót (Residual Current Device).
- Csak olyan engedélyezett H07RN-F típusú hálózati kábelt használjon, amely legfeljebb 75 m hosszú és kültéri használatra készült. A hálózati kábel sodrony-keresztmetszetének legalább 2,5 mm² méretűnek kell lenni. Használat előtt mindig tekerje le teljesen a kábeldobot. Ellenőrizze a hálózati kábel épségét.
- Figyelmesen kövesse a jelen használati útmutatóban leírt karbantartási, ellenőrzési és javítási utasításokat. A sérült védőberendezéseket és alkatrészeket szerviz-szolgálatunkkal kell szakszerűen meg-

javíttatni vagy kicseréltetni, amennyiben a használati útmutatóban nincs másképp feltüntetve.

- Ne használja a láncfűrészelt kenés nélkül. Ehhez csak ajánlott kenőanyagokat használjon.
- Ha első alkalommal használ ilyen készüléket, gyakorolja rönkök vágását egy fűrészbakon vagy állványon.
- Ha az elektromos kéziszerszám csatlakozóvezetéke sérült, azt egy speciálisan előkészített csatlakozóvezetékre kell kicserélni, amely az ügyfélszolgálatnál kapható.
- Ha a csatlakozóvezeték ki kell cserélni, akkor azt javasoljuk, hogy azt a gyártóval vagy képviselőjével (pl. feljogosított szakszerviz, ügyfélszolgálat stb.) végeztesse el.

A fűrész visszacsapásának okai és megelőzésének módja

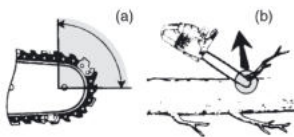

- Visszacsapás akkor fordulhat elő, amikor a vezetőlemez csúcs- vagy orr-része hozzáér egy objektumhoz, vagy a fűrészelt fatörzs zárul, és a fűrészlap beszorul a vágatba (b ábra).
- A fűrészlap csúcsi érintkezése esetenként fordított irányú impulzust idéz elő, emiatt a fűrészlap felfelé, és a kezelő irányába mozdul el (a ábra).
- Ha a fűrészlanc a vezetőlemez csúcsi részénél becsípődik, a vezetőlemez hirtelen a kezelő felé csapódhat.

- A fenti esetek bármelyikénél előfordulhat, hogy elveszíti a láncfűrész fölötti ellenőrzést, ami súlyos személyi sérüléshez vezethet. Nem szabad kizárólag a láncfűrész beépített biztonsági eszközeire bízni magát. Mint a láncfűrész kezelője, Önnek számos óvintézkedést meg kell tennie annak érdekében, hogy a vágási munkamenet baleset- és sérülésmentes legyen.

A visszacsapás rendszerint a láncfűrész rendellenes és/vagy szakszerűtlen használata vagy üzemi körülményei miatt következik be, és az alábbi óvintézkedések betartásával megelőzhető:

- **Mindig tartsa szilárdan a fűrész, a hüvelykujjával és a többi ujjával vegye körül a láncfűrész marcolatát, mindkét keze legyen a fűrészen, és olyan testhelyzetet vegyen fel, hogy képes legyen ellenállni a visszarúgó erőnek.** Ha betartja a felsorolt óvintézkedéseket, a kezelő képes ellenőrzése alatt tartani a visszarúgó erőt. Soha ne engedje el a láncfűrész.
- **Soha ne nyúljon túlságosan messzire, és ne vágjon vállmagasság fölött.** Így elkerülheti a véletlen csúcsi érintkezést és jobban tudja irányítani a láncfűrész váratlan helyzetekben.
- **Kizárólag a gyártó által engedélyezett típusú vezetőlemezt és fűrészláncot használjon.** Nem megfelelő típusú vezetőlemez és fűrészlánc használata esetén a lánc elszakadhat és/vagy visszacsapás fordulhat elő.
- **A láncfűrész élezése vagy karbantartása esetén kövesse a gyártó utasításait.** A mélység-határoló magasságának túlzott

csökkentése megnöveli a visszacsapás veszélyét.

Maradvány-kockázatok

Akkor is mindig maradnak maradvány-kockázatok, ha a készüléket az előírtaknak megfelelően használja. A következő veszélyek léphetnek fel a jelen készülék felépítéséből és kivitelzéséből adódóan:

- Halláskárosodás, ha nem visel megfelelő hallásvédőt.
- A kéz és kar rezgéséből adódó egészségkárosodás, amennyiben a készüléket hosszabb ideig vagy nem megfelelően használja vagy a készülék nincs megfelelően karbantartva.
- Vágási sérülések

▲ FIGYELMEZTETÉS! A készülék működése közben keletkező elektromágneses mező által okozott veszély. A mező adott esetben hátrányosan befolyásolhatja az aktív és passzív orvostechnikai implantátumokat. A súlyos vagy halálos sérülések kockázatának csökkentése érdekében azt javasoljuk az orvostechnikai implantátummal élő személyeknek, hogy a készülék használata előtt kérjék orvosuk vagy az orvosi implantátum gyártójának tanácsát.

Előkészítés

▲ FIGYELMEZTETÉS! Sérülésveszély véletlenül beinduló készülék révén. Csak akkor csatlakoztassa a csatlakozódugót a csatlakozóaljzatba, ha a készülék teljesen elő van készítve a használatra.

Biztonsági berendezések

A felhasználó és a készülék védelme érdekében a következő biztonsági berendezések vannak felszerelve:

Hátsó markolat (1) hátsó kézvédővel (11)

- Védi a kezét az ágaktól és gallyaktól, valamint a leeső fűrészlánctól.

Láncfékező kar/elülső kézvédő (2)

- A fűrészlánc nem forog, ha a féklánc bekattant.
- Azonnal leállítja a fűrészláncot visszaütés esetén.
- A kar manuálisan is működtethető.
- Védi a kezelő bal kezét, ha a keze lecsúszik az első markolatról.

Csekély visszaütésű fűrészlánc (4)

- Speciálisan kifejlesztett biztonsági berendezéssel segít felfogni a visszaütéseket.

láncfogó (6)

- Csökkenti a sérülés veszélyét, ha a fűrészlánc leugrik vagy elszakad.

Kapcsolózár (16)

- A készülék bekapcsolásához ki kell rezeszteni a kapcsolózárt.

Be-/kikapcsoló (17) azonnali láncleállítóval

- A be-/kikapcsoló elengedése esetén a készülék azonnal kikapcsol.

Karmos ütköző (21)

- Növeli a stabilitást függőleges vágás végzése esetén.
- Megkönnyíti a fűrészélést.

Üzemeltetés

Működtetés előtt

▲ FIGYELMEZTETÉS! Sérülésveszély! A láncfűrészsel történő munkavégzés közben mindig viseljen védőkesztyűt és csak eredeti alkatrésze-

ket használjon. A láncfűrészben történő bármilyen munkavégzés előtt húzza ki a hálózati csatlakozódugót.

A láncfűrész működtetése előtt vég-
ezze el a következő lépéseket:

- adott esetben *A fűrészlánc és a láncvezető lap felszerelése, L. 21*
- *Fűrészlánc megfeszítése, L. 21*
- *Lánckenőolaj betöltése, L. 15*
- *Láncfék ellenőrzése, L. 14*
- Automata olajozó rendszer ellenőrzése

Láncfék ellenőrzése

A fűrészlánc nem mozog, ha a láncfék bekattant.

Eljárás

1. Állítsa a készüléket egy sima felületre.
2. Csatlakoztassa a készüléket a hálózati feszültségre.
3. Engedje ki a láncfékét; ehhez húzza a láncfékező kart (2) az elülső markolat (15) felé.
4. Tartsa erősen a készüléket két kézzel, jobb kezével a hátsó markolatot (1), bal kezével pedig az elülső markolatot (15) fogva. A hüvelykujjnak és az ujjaknak szorosan körbe kell fogniuk a markolatokat.
5. Kapcsolja be a készüléket.
6. Ha jár a motor, nyomja meg a bal kezével a láncfékező kart (2). Ehhez tolja a láncfékező kart (2) az elülső markolattal (15) ellentétes irányba.
A fűrészláncnak hirtelen le kell állnia.
7. Ha a láncfék megfelelően működik, engedje el a be-, kikapcsolót (17) és engedje ki a láncfékét.

▲ VESZÉLY! Tovább mozgó fűrészlánc okozta sérülésveszély. Ha a láncfék nem működik megfelelően,

nem szabad használni a láncfűrész. Forduljon a szervizközponthoz.

Lánckenés ellenőrzése

MEGJEGYZÉS! Ha túl kevés olajjal működteti a láncfűrész, akkor csökken a vágási teljesítmény és a fűrészlanc élettartama, mivel a fűrészlanc gyorsabban tompa lesz. A túl kevés olaj füstképződés vagy a láncvezető lap elszíneződése alapján ismerhető fel. Ügyeljen arra, hogy az olaj mindig a láncra folyjon.

Tudnivalók

- A munka megkezdése előtt ellenőrizze az olajsintet.
- A lánckenést bármikor ellenőrizheti működés közben.

Eljárás

1. Miközben forog a fűrészlanc: Tartsa a láncfűrész világos felület fölé. Figyelje az olajnyomot. A láncfűrész nem érhet a talajhoz!
 - **Tiszta olajnyom:** a láncfűrész tökéletesen működik
 - **Gyenge olajnyom:** állítsa be az olajfolyást
 - **Nincs olajnyom:** tisztítsa meg az olajjáratot

Lánckenőolaj betöltése

▲ FIGYELMEZTETÉS! Tűzveszély! Lánckenőolaj betöltése előtt mindig kapcsolja ki a készüléket, és hagyja lehűlni a motort.

MEGJEGYZÉS! Ha túl kevés olajjal működteti a láncfűrész, akkor csökken a vágási teljesítmény és a fűrészlanc élettartama, mivel a fűrészlanc gyorsabban tompa lesz. A túl kevés olaj füstképződés vagy a láncvezető lap elszíneződése alapján ismerhető fel. Ügyeljen arra, hogy az olaj mindig a láncra folyjon.

Amint a lánc fut, az olaj a láncvezető laphoz folyik (3).

- Rendszeresen ellenőrizze az olajsintet, és töltsön be olajat, ha alacsony az olajsint. Tartály úrtartalma: 130 cm³
- Használjon bio-lánckenőolajat, amely a sűrűdés és kopás csökkentésére szolgáló adalékanyagokat tartalmaz. Alternatív megoldásként használjon olyan lánckenőolajat, amely csekély arányban tartalmaz tapadó adalékanyagokat.
- Üritse ki az olajtartályt, ha hosszabb ideig (6–8 hét) nem használja a láncfűrész.

Eljárás

1. Fektesse a készüléket az oldalára; hogy a tanksapka (14) felfelé mutasson.
2. Tekerje le a tanksapkát (14).
3. Töltse a bio-lánckenőolajat a tartályba.
4. Törölje le az esetleg kifolyt olajat.
5. Tekerje fel a tanksapkát (14).

Be- és kikapcsolás

Előfeltételek

- A láncvezető lap (3), a fűrészlanc (4) és a lánckerék-védőburkolat (9) megfelelően vannak felszerelve.
- Elegendő mennyiségű lánckenőolaj van a tartályban. Adott esetben töltsön be láncolajat (*Lánckenőolaj betöltése, L. 15*).
- A hálózati feszültség megegyezik a készülék adattábláján feltüntetett feszültséggel.

Eljárás (C ábra)

1. Csináljon egy hurkot a hosszabbítókábel végéből és akassza be a kábeltartóba (12) a hátsó markolatton (1).
2. Csatlakoztassa a készüléket a hálózati feszültségre.

3. Engedje ki a láncféket; ehhez tolja a láncfékező kart (2) az elülső markolat (15) felé.
 4. Tartsa erősen a láncfűrész két kézzel, jobb kezével a hátsó markolatot (1), bal kezével pedig az elülső markolatot (15) fogva. A hüvelykujjnak és az ujjaknak szoros körbe kell fogniuk a markolatokat.
 5. A beindítás előtt győződjön meg arról, hogy a láncfűrész semmihez nem ér hozzá.
 6. A bekapcsoláshoz nyomja meg a jobb hüvelykujjával a kapcsolózárt (16), majd nyomja meg be-, kikapcsolót (17). A láncfűrész maximális sebességgel működik. Engedje el a kapcsolózárt (16).
 7. A láncfűrész kikapcsolásához engedje el a be-, kikapcsolót (17). Tartós bekapcsolás nem lehetséges.
- Ügyeljen arra, hogy a fűrészlánc ne szoruljon be a vágatba. A fatörzs nem törhet vagy hasadhat.
 - Vegye figyelembe a visszaütés eleni óvintézkedéseket (*A fűrész visszacsapásának okai és megelőzésének módja*, L. 12)
 - Annak érdekében, hogy az „átfűrészelés” pillanatában ne veszítse el uralmát a készülék felett, csökkentse a rányomást a vágás vége felé, de a láncfűrész markolatait ekkor is tartsa erősen.
 - A vágás befejezését követően várja meg, amíg a láncfűrész teljesen leáll, és csak ezután távolítsa el a láncfűrész.
 - Mindig kapcsolja ki a láncfűrész motorját, ha egyik fától a másikhoz megy.

Fűrészelési technikák

▲ FIGYELMEZTETÉS! Sérülésveszély! Ha a fűrészlánc beszorult, ne próbálja meg a láncfűrész erővel kihúzni. Állítsa le a motort, és használjon emelőkart vagy éket a láncfűrész kiszabadításához.

- Lejtőn történő fűrészelési munka esetén álljon mindig a fatörzs fölött.
- A fáról el kell távolítani a szennyező anyagokat, köveket, meglazult fakérget, szögeket, kapcsokat és huzalokat.
- A fűrészlánc az átfűrészelés közben vagy után nem érhet hozzá a talajhoz vagy más tárgyhoz.
- Jobban tudja irányítani a készüléket, ha a láncvezető lap alsó oldalával (húzó fűrészlánc) és nem a láncvezető lap felső oldalával (toló fűrészlánc) fűrészeli.

Fa kivágása

▲ FIGYELMEZTETÉS! A fa kivágásához sok tapasztalat szükséges. Csak akkor vágjon ki fát, ha biztonságosan tudja használni a láncfűrész. Semmiképpen ne használja a láncfűrész, ha bizonytalan.

▲ VIGYÁZAT! Ne vágjon ki fát, ha erős vagy változó szél fúj, anyagi kár veszélye áll fenn, vagy ha a fa vezetékekbe ütközhet. Fa kidöntésénél ügyelni kell arra, hogy a dőlő fa ne veszélyeztessen másokat, ne érjen ellátóvezetékhez és ne okozzon anyagi kárt. Ha egy fa ellátó-vezetékhez ér, haladéktalanul tájékoztatni kell az áramszolgáltató vállalatot.

▲ VIGYÁZAT! Biztonsági okokból azt tanácsoljuk a tapasztalatlan felhasználóknak, hogy ne vágjanak ki fatörzset olyan láncvezető lappal, amelynek a hossza kisebb, mint a fatörzs átmérője.

- Ügyeljen arra, hogy ne tartózkodjanak más személyek vagy állatok

a munkaterület közelében. A kivágandó fa és a legközelebbi munkahely közötti biztonsági távolságnak a fahosszúság két és félszeresének kell lennie.

- Ügyeljen a döntés irányára. A felhasználónak tudni kell biztonságosan mozogni a kivágott fa közelében, hogy a fát könnyen darabokra tudja vágni és le tudja ágazni. Ügyeljen arra, hogy a dőlő fa ne akadjon bele egy másik fába.
- Vegye figyelembe a természetes dőlési irányt, ami a fa hajlásától és görbületétől, a szél irányától, a nagyobb ágak elhelyezkedésétől és az ágak számától függ.
- Lejtőn történő fűrészelési munka esetén álljon mindig a kivágandó fa fölött. A fa a kivágás után valószínűleg lefelé fog gurulni vagy csúszni.
- A 15-18 cm átmérőnél kisebb fákat általában egy vágással át lehet fűrészelni.
- Nagyobb átmérőjű fák esetében ékvágásokat és egy döntővágást kell végezni (L ábra).
- Amennyiben egyidejűleg két vagy több személy vágja méretre és dönti a fát, akkor a fát kivágó és méretre vágó személyek közötti távolságnak a kidöntendő fa magasságának kétszeresét kell elérnie.

Közvetlenül a fűrészelés befejezése után hajtsa fel a hallásvédőt, hogy hallja a hangokat és a figyelmeztető jelzéseket.

Eljárás

1. Ágazás (J ábra)

Távolítsa el a lefelé lógó ágakat úgy, hogy a vágást az ág fölött kezdi. Soha ne ágazzon vállmagasság fölött.

2. Menekülési terület (I ábra)

Távolítsa el az aljnövényszegélyt a fa körül, hogy biztonságosan vissza tudjon húzódni. A menekülési területnek (1) kb. 45 °-os szögben a tervezett dőlési irány (2) mögött kell lennie.

3. Élvágás vágása (A) (L ábra)

Vágjon egy ékvágást abba az irányba, amerre a fának dőlnie kell. Kezdje az alsó vízszintes vágással. A vágás mélységének a fatörzs átmérőjének mintegy 1/3-ának kell lennie. Készítsen egy kb. 45 ° vágási szögű ferde vágatot felülről, ami pontosan az alsó vágattal találkozik. Így a második ékvágás bevágása során elkerülheti a fűrészlánc vagy a vezetősín beszorulását.

▲ FIGYELMEZTETÉS! Soha ne lépjen egy olyan fa elé, amelyik be van metszve.

4. Döntővágás (B) (L ábra)

A döntővágást a fatörzs másik oldaláról hajtsa végre. Álljon a fatörzs bal oldalán, és húzó fűrészláncsal (a láncvezető lap alsó oldalával) fűrészeljen. A döntővágásnak vízszintesen legalább 5 cm-rel a vízszintes ékvágás fölött kell haladnia. Ennek olyan mélynek kell lennie, hogy az ékvágás-vonalhoz mért távolsága a fatörzs átmérőjének legalább 1/10-e legyen. A törzs át nem fűrészelt részét stégnek (döntőlécnek) nevezzük. A stég megakadályozza, hogy a fa elforduljon és helytelen irányba dőljön. A stéget nem szabad átfűrészelni.

A fának akkor kell dőlnie, ha a döntővágás már közel van a stéghez. Ha úgy látja, hogy a fa helytelen irányba dől vagy visszahajlik és a fűrészlánc megakad, akkor szakítsa félbe a döntővágást. A vágás

szétfeszítéséhez és a fa megfelelő dőlésvonalba helyezéséhez használjon fa-, műanyag vagy alumíniumékeket.

5. Csúsztasson egy döntőeket a döntővágásba amint azt a vágási mélység lehetővé teszi, hogy megakadályozza a láncvezető lap megakadását (M ábra).
6. Ha a fatörzs átmérője nagyobb, mint a láncvezető lap hossza, végezzen két vágást (N ábra).
7. A döntővágás végrehajtása után a fa magától vagy a döntők segítségével kidől.

▲ FIGYELMEZTETÉS! Amint a fa elkezd dőlni, húzza ki a láncfűrész a vágatból, állítsa le a motort, tegye le a láncfűrész és hagyja el a munkavégzés helyét a visszavonulási úton. Ügyeljen a leeső ágakra és a botlásveszélyre.

Ágazás

Az ágazás az ágaknak és gallyaknak a kivágott fáról történő eltávolítását jelenti.

▲ VIGYÁZAT! Sérülésveszély! Soha ne fűrészeljen le ágakat, ha a fatörzsön áll. Ügyeljen a visszaütési területre, ha az ágak feszülnek.

(J ábra)

- A támasztóágakat csak a darabolás után távolítsa el.
- A feszülő ágakat alulról felfelé fűrészelve, hogy megakadályozza a láncfűrész megakadását.
- Vastagabb ágak lefűrészélése esetén alkalmazza ugyanazt a technikát, mint a *Darabolás*, L. 18 közben.
- Dolgozzon a fatörzstől balra és a lehető legközelebb a láncfűrészhez. Lehetőség szerint a láncfűrész súlya a fatörzsön nyugodjon.

- A fatörzs túloldalán lévő ágak lefűrészeléséhez változtassa meg a helyet, ahol áll.
- Az elágazó ágakat egyenként darabolja. Az ágazás során először hagyja meg a lefelé álló és a fát támasztó, nagyobb ágakat.
- A kisebb ágakat egyetlen vágással vágja le.

Darabolás

A darabolás a kivágott fatörzsek kis darabokra fűrészélése.

- Ügyeljen arra, hogy stabilan álljon és testsúlya egyenletesen legyen elosztatva a két lábán.
- Lehetőség szerint támassza meg a törzset. A fatörzset ajánlott ágakkal, gerendákkal vagy ékekkel kell alá- és megtámasztani.
- Ügyeljen arra, hogy a fűrészlánc fűrészelés közben ne érjen a talajhoz.
- Lejtős területen álljon a kivágandó fa fölött.

Darabolási technikák

A fatörzs a talajon fekszik (E ábra)

Fűrészelve át teljesen a fatörzset felülről, és ügyeljen arra, hogy a vágás végén ne érjen a talajhoz. Ha lehetőség van a fatörzs megfordítására, fűrészelve át 2/3 részig. Ezután fordítsa meg a fatörzset, és fűrészelve át teljesen a fatörzset felülről.

A fatörzs az egyik végére van alátámasztva (F ábra)

Először fűrészelve át a fatörzs átmérőjének 1/3-át alulról felfelé (a láncvezető lap felső oldalával), hogy elkerülje a forgácsképződést. Ezt követően fűrészelve fentről lefelé (a láncvezető lap alsó oldalával) az első vágat felé, hogy elkerülje a beakadást.

A fatörzs mindkét végén alá van támasztva (G ábra)

Először fűrészlje át fentről lefelé (a láncvezető lap alsó oldalával) a fatörzs átmérőjének 1/3-át. Ezt követően fűrészljen letről felfelé (a láncvezető lap felső oldalával), amíg a vágások találkoznak.

Fűrészelés fűrészbakon (H ábra)

Tartsa erősen a láncfűrész két kézzel és vezesse a gépet fűrészelés közben a teste előtt. Ha átvágta a törzset, vezesse el a gépet a testétől jobbra (1). Tartsa bal karját olyan egyenesen, amennyire lehet (2). Ügyeljen a leeső farönkre. Úgy álljon, hogy a levágott rönk ne jelentsen veszélyt. Ügyeljen a lábaira. A levágott rönk sérülést okozhat, ha leesik. Tartsa az egységűt (3).

Tisztítás, karbantartás és tárolás

▲ FIGYELMEZTETÉS! Áramütés! Sérülésveszély véletlenül beinduló készülék révén. Védje magát a karbantartási és tisztítási munkák során. Kapcsolja ki a készüléket és húzza ki a csatlakozódugót a csatlakozóaljzából. A jelen használati útmutatóban nem szereplő javítási és karbantartási munkákat szervizközpontunkkal végeztesse el. Csak eredeti alkatrészeket használjon.

▲ VIGYÁZAT! A láncfűrész használat után olajnyomokat hagyhat és olaj folyhat ki, ha az oldalára állítva vagy fejjel lefelé tárolja. Ez egy normális jelenség, amit a tartály felső szélén kialakított szellőzőnyílás okoz, és nem ok a reklamációra. Mivel minden láncfűrész ellenőriznek és olajjal tesztelnek a gyártás során, a kiürítés ellenére kevés olaj maradhat a tartály-

ban, ami szállítás közben kissé beszennyezheti a készülékházat. Kérjük, tisztítsa meg a készülékházat egy törlőkendővel.

Tisztítás

▲ FIGYELMEZTETÉS! Áramütés!

Soha ne fröcskölje le a készüléket vízzel.

▲ VIGYÁZAT! Vágási sérülések! Ha a fűrészláncsal vagy a láncvezető lappal dolgozik, használjon vágásbiztos kesztyűt.

MEGJEGYZÉS! Anyagi kár veszélye. Vegyi anyagok kárt tehetnek a készülék műanyag részeiben. Ne használjon tisztító-, ill. oldószereket.

Alaposan tisztítsa meg a gépet. Ezzel meghosszabbítja a gép élettartamát és megelőzi a baleseteket.

Tisztítás minden használat után

- Tartsa a markolatokat olajtól vagy zsírtól mentesen. Adott esetben tisztítsa meg a markolatokat egy nedves, szappanos vízzel kimosott törlőkendővel.
- Tisztítsa meg a fűrészláncot. Ne használjon folyadékot a fűrészlánc tisztításához. A tisztítás után olajozza be a fűrészláncot kevés láncolajjal.
- Tisztítás előtt távolítsa el a lánckerék-védőburkolatot (9) is, hogy ezt a helyet is meg tudja tisztítani.
- Tisztítsa meg a láncvezető lapot (3).
- A szellőzőnyílásokat és a gép felületét ecsettel vagy száraz törlőkendővel tisztítsa meg.
- Tisztítsa meg az olajjáratot (26), hogy biztosítva legyen a fűrészlánc zavartalan, automatikus olajozása működés közben. Az olajjáratban lévő maradványok eltávolításához használjon ecsetet vagy törlőkendőt.

Karbantartás

Karbantartási időközök

Rendszeresen végezze el az alábbi táblázatban felsorolt karbantartási

munkákat. A készülék rendszeres karbantartása meghosszabbítja a készülék élettartamát. Ezenkívül optimális vágási eredmény érhető el és megelőzheti a baleseteket.

Gépalkatrész	Művelet	Minden használat előtt	10 üzemóra után	Minden használat után
A láncfék komponensei	Szemrevételezés, szükség esetén cserélje ki	✓		
Lánckerék (28)	Szemrevételezés, szükség esetén cserélje ki	✓		
Fűrészlánc (4)	Ellenőrizze, olajozza meg, szükség esetén élezze meg vagy cserélje ki a fűrészláncot	✓		
Fűrészlánc (4)	Tisztítsa meg és olajozza meg a fűrészláncot			✓
Láncvezető lap (3)	<i>A láncvezető lap karbantartása, L. 23</i>	✓		✓
Láncvezető lap (3)	<i>A láncvezető lap megfordítása, L. 24</i>		✓	
Automata olajozó rendszer	Ellenőrizze, szükség esetén az olajjáratot cserélje ki	✓		

Láncvezető lap és fűrészlánc leszerelése

▲ VIGYÁZAT! Vágási sérülések! Ha a fűrészláncsal vagy a láncvezető lappal dolgozik, használjon vágásbiztos kesztyűt.

Eljárás (B ábra)

- Húzza ki a hálózati csatlakozódugót.
- Állítsa a készüléket egy sima felületre.
- Kapcsolja ki a láncfékét: Húzza hátra a láncfékező kart (2) az elülső markolat (115) felé.
A lánckerék burkolatát (9) csak akkor szerelheti vissza, ha a láncfék meglazult.

- Lazítsa meg a láncfeszességet: forgassa el a láncfeszítő csavart (8) ↺.
- Távolítsa el a lánckerék-védőburkolatot (9): forgassa el a szárnyas anyát (7) ↺.
- Tolja a láncvezető lapot (3) a lánckerék (28) irányába.
Ekkor leveheti a fűrészláncot (4) és a láncvezető lapot (3).
- Tisztítsa meg a láncvezető lap hornyát. Lerakódott szennyeződés esetén a fűrészlánc (4) kiugorhat a sínből.
- Ellenőrizze a lánckerék (28) kopását és sérüléseit. Ha kopott vagy sérült:
Forduljon a szervizközponthoz.

Cserélje ki a fűrészláncot és a láncvezető lapot

A fűrészlánc cseréje előtt meg kell tisztítani a vezetősín hornyát a szennyeződéstől, mivel lerakódott szennyeződés esetén a fűrészlánc kiugorhat a sínből. A lerakódott szennyeződés magába szívhatja a láncolajat is. Ennek az lehet a következménye, hogy a láncolaj nem, vagy annak csak egy kis része jut el a sín alsó részére és ezáltal csökken a kenés.

Előfeltételek

- *Láncvezető lap és fűrészlánc leszerelése, L. 20*

Eljárás (B ábra)

1. Cserélje ki a láncvezető lapot (3)/ a fűrészláncot (4).
2. Szerelje fel a láncvezető lapot (3) és a fűrészláncot (4) a *A fűrészlánc és a láncvezető lap felszerelése, L. 21* fejezetben leírtak szerint.

A fűrészlánc és a láncvezető lap felszerelése

▲ VIGYÁZAT! Sérülésveszély véletlenül beinduló készülék révén. Kapcsolja ki a készüléket és húzza ki a csatlakozódugót a csatlakozóaljzattól. Győződjön meg arról, hogy minden mozgó alkatrész teljesen leállt

▲ VIGYÁZAT! Vágási sérülések! Ha a fűrészláncsal vagy a láncvezető lappal dolgozik, használjon vágásbiztos kesztyűt.

Eljárás (B ábra)

1. Állítsa a készüléket sima felületre.
2. Távolítsa el a lánckerék-védőburkolatot (9): forgassa el a szárnyas anyát (7) ∩ .
3. Terítse ki a fűrészláncot (4) egy hurokban úgy, hogy a vágóélek az óramutató járásával megegyező irányba álljanak. A fűrészlánc (4)

beállításához igazodjon a lánckerék (28) alatt lévő szimbólumhoz.

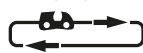

A fűrészlánc mozgási iránya

4. Helyezze fel a láncvezető lapot (3) a láncvezető csapszegére (27) és tolja a lánckerékhez (28).
5. Fűzze be a fűrészláncot (4) a lánckerék (28) fölé.
6. Helyezze be a fűrészláncot (4) a láncvezető lap (3) felső oldalán a láncvezető lap hornyába. Kezdje a lánckeréken (28). Normális jelenség, ha a fűrészlánc (4) belóg.
7. Húzza előre a láncvezető lapot (3), hogy feszesebbé tegye a fűrészláncot (4).
8. Helyezze fel a lánckerék-védőburkolatot (9). Ehhez először a lánckerék-burkolaton (29) lévő fület (9) a készüléken erre a célra kialakított vágatba kell helyezni. Ügyeljen arra, hogy a láncfeszítő csap (30) a befogóba (31) nyúljon.
9. Húzza meg a szárnyas anyát (7) mérsékelt erővel ∩ .
10. Fűrészlánc megfeszítése: forgassa el a láncfeszítő csavart (8) ∩ .
11. Húzza meg a szárnyas anyát (7) ∩ .

Fűrészlánc megfeszítése

MEGJEGYZÉS! Ne forró állapotban végezze a fűrészlánc feszítését vagy cseréjét, mivel lehülés után kisebb összehúzódik. Ennek figyelmen kívül hagyása esetén kár keletkezhet a vezetősínben vagy a motorban, mivel a fűrészlánc túl szorosan fekszik fel a láncvezető lappra.

A fűrészlánc rendszeres megfeszítése a felhasználó biztonságát szolgálja, és csökkenti, illetve megakadályozza a fűrészlánc kopását és rongálódását. Javasoljuk a felhasználónak, hogy a munka megkezdése előtt és

körülbelül 10 perces időközönként ellenőrizze a lánc feszességét, és szükség esetén korrigálja. Fűrészelés közben felmelegszik a fűrészlánc és ezáltal kissé kitágul. Különösen új fűrészláncok esetén kell számolni ezzel a „meghosszabbodással”.

A láncfeszítés és a lánc kenése jelentős mértékben befolyásolja a fűrészlánc élettartamát. Új fűrészlánc esetén legfeljebb 5 vágás után újra be kell állítani a lánc feszességét.

A fűrészlánc akkor van megfelelően megfeszítve, ha nem lóg le a láncvezető lap alján és teljesen körbe lehet húzni a kesztyűs kézzel. A fűrészlánc 9 N (kb. 1 kg) húzóerővel történő húzása esetén a fűrészlánc és a láncvezető lap távolsága nem lehet nagyobb, mint 2 mm.

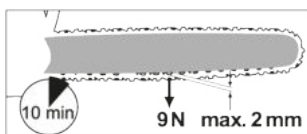

▲ VIGYÁZAT! Sérülésveszély véletlenül beinduló készülék révén. Kapcsolja ki a készüléket és húzza ki a csatlakozódugót a csatlakozóaljzatból. Győződjön meg arról, hogy minden mozgó alkatrész teljesen leállt

Eljárás

1. Ellenőrizze, hogy a láncfék ki van engedve, vagyis a láncfékező kar (2) az elülső markolathoz (15) van nyomva.
2. Csavarja ki a szárnyas anyát (7) ∪ .
3. A fűrészlánc feszítéséhez forgassa el a láncfeszítő csavart (8) ∪ .
A feszesség lazításához forgassa el a láncfeszítő csavart (8) ∪ .
4. -Húzza meg a szárnyas-anyákat (7) ∪ .

Új fűrészlánc esetén legfeljebb 5 vágás után újra be kell állítani a lánc feszességét.

Vágófogak élesítése

▲ VIGYÁZAT! Sérülésveszély! A nem megfelelően élezett fűrészlánc növeli a visszaütés veszélyét! Használjon vágásbiztos kesztyűt, ha a fűrészláncal vagy a láncvezető lappal dolgozik. Az éles fűrészlánc optimális vágási eredményt biztosít. Könnyedén átvágja a fát és nagy, hosszú faforgácsokat hagy maga után. A fűrészlánc tompa, ha a vágószerkezetet át kell nyomni a fán és a faforgácsok nagyon kicsik. Nagyon tompa fűrészlánc esetén egyáltalán nincs forgács, csak fapor.

A fűrészlánc élezéséhez speciális szerszámokra van szükség, amelyek biztosítják, hogy a lánc a megfelelő szögben és a megfelelő mélységben legyen élezve. Azoknak a felhasználóknak, akik nem rendelkeznek tapasztalattal a láncfűrész használatában, azt javasoljuk, hogy a fűrészlánc élezését bízzák szakemberre vagy szakműhelyre. Ha magabiztosan képes élezni a láncot, kövesse a fűrészlánc-élező készülék (pl. Parkside PSG 85 B2) útmutatójában lévő utasításokat.

- A fűrészlánc fűrészelő részei a vágótagok, amelyek egy vágófogból és egy mélységhatároló kiálló részből állnak. A kettő közötti magasságtávolság határozza meg az élezési mélységet.
- A lánc elhasználódott és új fűrészláncra kell cserélni, ha vágófogból már csak kb. 4 mm maradt meg.
- A vágófogak élezésénél a következő értékeket kell figyelembe venni (K ábra):
 - Élezési szög (30°)
 - Mellszög (85°)

- Élezési mélység (0,65 mm)
- A-körreszelő átmérője (4,0 mm)

▲ FIGYELMEZTETÉS! Balesetveszély! A vágógeometria értékeitől való eltérések növelhetik a gép visszautési hajlamát.

Szükséges szerszámok és segédeszközök

- Körreszelő
- Laposreszelő

Eljárás (K ábra)

1. Kapcsolja ki a készüléket, és húzza ki a hálózati csatlakozódugót.
2. Az élezéshez a láncnak feszesnek kell lennie, hogy lehetséges legyen a helyes élezés.
3. Csak belülről kifelé élezzen. Vezesse a körreszelőt a vágófog belső oldalától kifelé. Emelje fel a reszelőt, amikor visszahúzza.
4. Először az egyik oldalon élezze meg a fogakat. Fordítsa meg a fűrészláncot, és élezze meg a másik oldal fogait.
5. Ellenőrizze a vágótagok hosszát. Az élezést követően a vágótagoknak egyforma hosszúnak és szélesnek kell lenniük.
6. Minden harmadik élezést követően ellenőrizze az élezési mélységet (mélységhatároló) és a magasságot laposreszelővel reszelje utána. A mélységhatárolónak kb. 0,65 mm-rel a vágófog mögött kell lennie.
7. Visszahelyezést követően kissé ke-rekítse le előrefelé a mélységhatárolót.

A láncfeszesség beállítása

A láncfeszesség beállítása a(z) *Fűrészlánc megfeszítése*, L. 21 fejezetben olvasható.

Új fűrészlánc bejratása

Új fűrészlánc esetén a feszítőerő egy idő után csökken. Ezért az első 5 vágás után, de legkésőbb 10 percnyi fűrészelés után újra meg kell feszíteni a fűrészláncot (*Fűrészlánc megfeszítése*, L. 21).

▲ FIGYELMEZTETÉS! Sérülésveszély! Soha ne rögzítsen új fűrészláncot kopott lánckerékre vagy sérült, illetve kopott láncc vezető lapra. A láncc vezető lap leugorhat vagy elszakadhat.

A láncc vezető lap karbantartása

▲ VIGYÁZAT! Vágási sérülések! Ha a fűrészláncsal vagy a láncc vezető lappal dolgozik, használjon vágásbiztos kesztyűt.

Szükséges szerszámok és segédeszközök

- Laposreszelő

Eljárás (B ábra)

1. Kapcsolja ki a készüléket és húzza ki a hálózati csatlakozódugót.
2. Vegye le a láncc vezető védőburkolatot (9), a fűrészláncot (4) és a láncc vezető lapot (3).
3. Ellenőrizze a láncc vezető lap (3) kopását.
4. Távolítsa el a sorjakat és egyenesítse ki laposreszelővel a vezetőfelületeket.
5. Tisztítsa meg az olajjáratot (26), hogy biztosítva legyen a fűrészlánc zavartalan, automatikus olajozása működés közben.
6. Szerelje fel a láncc vezető lapot (3), a fűrészláncot (4) és a láncc vezető védőburkolatát (9), majd feszítse meg a fűrészláncot.

Az olajjárat optimális állapota esetén a fűrészlánc néhány másodperccel a láncc vezető rész elindítása után automatikusan némi olajat permetez ki.

A láncvezető lap megfordítása

▲ VIGYÁZAT! Vágási sérülések! Ha a fűrészláncsal vagy a láncvezető lappal dolgozik, használjon vágásbiztos kesztyűt.

A láncvezető lapot (3) kb. minden 10 munkaóra után meg kell fordítani az egyenletes kopás biztosítása érdekében.

Eljárás (B ábra)

1. Kapcsolja ki a készüléket és húzza ki a hálózati csatlakozódugót.
2. Vegye le a lánckerék-védőburkolatot (9), a fűrészláncot (4) és a láncvezető lapot (3).
3. Fordítsa meg a láncvezető lapot a vízszintes tengelye körül és szerelje fel a láncvezető lapot és a fűrészláncot a *A fűrészlánc és a láncvezető lap felszerelése, L. 21* fejezetben leírtak szerint. Ügyeljen a fűrészlánc mozgási irányára!



A fűrészlánc mozgási irányja

4. A fűrészlánc (4) beállításához igazodjon a lánckerék-burkolat (9) alatt lévő szimbólumhoz, ha a láncvezető lapot megfordítja.

Szénkefe cseréje

▲ VIGYÁZAT! Sérülésveszély véletlenül beinduló készülék révén. Kapcsolja ki a készüléket és húzza ki a csatlakozódugót a csatlakozóaljzattól. Győződjön meg arról, hogy minden mozgó alkatrész teljesen leállt.

Tudnivalók

- Mindig mindkét oldalon cserélje ki a szénkefét.

Szükséges szerszámok és segédeszközök

- lapos csavarhúzó

Eljárás (D ábra)

1. Csavarozza le a szénkefe (10) burkolatát egy lapos csavarhúzóval.
2. Távolítsa el a szénkefe (10) burkolatát.
3. Vegye ki a szénkefét (32) a befogóból (33).
4. Csúsztasson be egy új szénkefét a befogóba (33).
Ügyeljen a beszerelési pozícióra.
5. Helyezze fel a szénkefe (10) burkolatát a készülékre.
6. Rögzítse a szénkefe (10) burkolatát egy lapos csavarhúzóval.

Tárolás

- Tárolás előtt tisztítsa meg a készüléket.
 - Helyezze fel a láncvezető lap védőtokját (23).
 - Hosszabb üzemszünet előtt ürítse ki az olajtartályt. Ártalmatlanítsa a fáradt olajat környezetbarát módon (*Ártalmatlanítás/Környezetvédelem, L. 26*).
- A készülék tömlőiben továbbra is lehet olajmaradvány, amely a tárolás során kifolyhat. A tároláshoz állítsa a készüléket megfelelő alátétre / olajkádba.
- A készüléket száraz és portól védett helyen, gyermekektől elzárva tárolja.

Falra szerelés

A készülék alján lévő kulcslyukfurat (22) segítségével felakaszthatja a készüléket a falra.

▲ FIGYELMEZTETÉS! Személyi sérülés vagy anyagi kár a fűrész során. Tűzet és áramütést okozhat, ha elektromos vezetékekhez ér. Gázvezeték sérülése robbanást okozhat. Vízvezetékbe hatolás anyagi károkat vagy áramütést okozhat. Használjon megfelelő kereső készüléket a rejtett táp-

vezetékek érzékeléséhez vagy kérje a helyi közüzemi vállalat segítségét.

Szükséges szerszámok és segédeszközök

- Csavar (csavarfej \varnothing : 7-10 mm)
- megfelelő csavarhúzó
- adott esetben tipli

Eljárás (A ábra)

- Erősítsen fel egy csavart tiplik segítségével egy kiválasztott helyen a falon.
- Hagyja, hogy a csavarfej kb. 10 mm távolságra kiálljon a falból.
- Ellenőrizze, hogy az akasztószerkezetet a készülék súlyához tervezték.
- Helyezze a készüléket a kulcslyukfurattal (22) a csavarhoz és húzza lefelé a készüléket ütközésig.

Szállítás

- A készülék szállítása esetén takarja le a láncvezető lapot a láncvédővel (23).
- Rövid távolságokon a munkavégzés helyén: A készüléket az előlő markolaton (15) fogva vigye úgy, hogy a láncvezető lap hátrafelé nézzen.
- Minden szállítás előtt kapcsolja ki a készüléket. Rögzítse a készüléket a szállítás során (járművekben is) felborulás ellen, hogy megelőzze a sérüléseket, a károkat vagy az üzemanyag kifolyását.
- Hosszabb távolságokon vagy járművekben: Szállítsa a készüléket a mellékelt hordtáskában (25).

Hibakeresés

A következő táblázat segít Önnek a hibaelhárításban:

Probléma	Lehetséges ok	Hibaelhárítás
A készülék nem indul	Láncfék bekattant	<i>Láncfék ellenőrzése, L. 14</i>
	Nincs hálózati feszültség	Ellenőrizze a csatlakozóaljzatot, a hálózati csatlakozóvezetékét, a csatlakozódugót és a biztosítékot, adott esetben javíttassa meg villamosági szakemberrel.
	Be-/kikapcsoló (17) meghibásodott	Forduljon a szervizközponthoz.
	A szénkefe elhasználódott	
A készülék nem működik	A motor meghibásodott	<i>Láncfék ellenőrzése, L. 14</i>
	A láncfék blokkolja a fűrészláncot (4)	

Probléma	Lehetséges ok	Hibaelhárítás
Rossz vágási eredmény	A fűrészlánc (4) helytelenül van felszerelve	<i>A fűrészlánc és a láncvezető lap felszerelése, L. 21</i>
	A fűrészlánc (4) tompa	<ul style="list-style-type: none"> • Vágófogak élesítése, L. 22 • Cserélje ki a fűrészláncot és a láncvezető lapot, L. 21
	Nem elég feszes a lánc	<i>Fűrészlánc megfeszítése, L. 21</i>
A készülék nehezen mozog, a lánc leugrik	Nem elég feszes a lánc	<i>Fűrészlánc megfeszítése, L. 21</i>
A lánc felforrósodik, a fűrészelés során füst képződik, elszíneződik a sín	Túl kevés a lánckenőolaj	<ul style="list-style-type: none"> • Olajsint és automata olajozó rendszer ellenőrzése • Lánckenőolaj betöltése, L. 15 • Olajjárat tisztítása • Forduljon a szervizközponthoz.
Szikraképződés	A szénkefe elhasználódott	<i>Szénkefe cseréje, L. 24</i>
Rendellenes működés		
Csökkenett teljesítmény		

Ártalmatlanítás/ Környezetvédelem

Gondosan ürítse ki az olajtartályt. Ne öntsön használt olaj maradványt a csatornába vagy a lefolyóba. A használt olajat környezetbarát módon kell ártalmatlanítani – adja le egy hulladékkezelő központban. Gondoskodjon a készülék, a tartozékok és a csomagolás környezetbarát újrahasznosításáról.



Elektromos készülékek nem tartoznak a háztartási hulladékba.

Az áthúzott kerekese szimbóluma azt jelenti, hogy ezt a terméket élet-

tartama végén nem szabad szelektálatlan települési hulladékként ártalmatlanítani.

Az elektromos és elektronikus berendezések hulladékairól szóló 2012/19/EU irányelv:

A fogyasztókat jogszabály kötelezi arra, hogy az elektromos és elektronikus berendezéseket élettartamuk végén eljuttassák környezetbarát újrahasznosításra. Ilyen módon környezetbarát és erőforrás-kímélő újrahasznosítás biztosítható. A nemzeti jogba való átültetéstől függően a következő lehetőségek állnak rendelkezésre:

- visszaadás egy értékesítő helyen,
- leadás egy hivatalos gyűjtőhelyen,

- visszaküldés a gyártónak/forgalmazónak.

Ez nem érinti a hulladékká vált készülékek tartozékait és elektromos alkatrészek nélküli segédeszközeit.

Pótalkatrészek és tartozékok

Pótalkatrészek és tartozékok az alábbi oldalon állnak rendelkezésre www.grizzlytools.shop. Ha probléma merül fel a rendelés során, vegye fel velünk a kapcsolatot internetes áruházunkon keresztül. További kérdések esetén forduljon az alábbi helyre: **JÓTÁLLÁSI TÁJÉKOZTATÓ, L. 29**

Poz. sz.	Név	Rendelési sz.
21	Karmos ütköző	91120144
14	Tanksapka (Lánckenőolaj)	91120148
3	Láncvezető lap	91120149
4	Fűrészlánc	91120150
23	Láncvédő	91120151
9	Lánckerék védőburkolata	91120152

▲ FIGYELMEZTETÉS! A láncfűrész biztonságos használata csak jóváhagyott fűrészláncokkal és vezetősín-ekkel lehetséges. A nem jóváhagyott kombinációk használata súlyos sérülést vagy akár halált okozhat.

• Láncvezető lap:

- 18"AP18-62-507P (Kangxin)
- 18"180SDEA041 (Oregon)
- M1501862-1041TL (Trilink)

• Fűrészlánc:

- ALP-50-62S (Kangxin)
- 91PX062X (Oregon)
- CL15062TL (Trilink)

Az eredeti EU -megfelelőségi nyilatkozat fordítása

Termék: **Elektromos láncfűrész**

Modell: **PPEKS 2500 A1**

Sorozatszám: 000001-018500

A fent ismertetett nyilatkozat tárgya megfelel a vonatkozó uniós harmonizációs jogszabályoknak:

**2006/42/EC • 2014/30/EU • 2000/14/EC & 2005/88/EC
• 2011/65/EU & (EU) 2015/863**

E nyilatkozat fent leírt tárgya összhangban van az egyes veszélyes anyagok elektromos és elektronikus berendezésekben való alkalmazásának korlátozásáról szóló, 2011. június 8-i 2011/65/EU európai parlamenti és tanácsi irányelvvel.

A megfelelés biztosítása érdekében a következő harmonizált szabványokat és nemzeti szabványokat és előírásokat alkalmazták:

**EN 62841-1:2015/A11:2022 • EN 62841-4-1:2020 • EN ISO 12100:2010
EN IEC 55014-1:2021 • EN IEC 55014-2:2021
EN IEC 61000-3-2:2019/A1:2021 • EN 61000-3-3:2013/A2:2021
EN IEC 63000:2018**

A 2000/14/EC zajkibocsátási irányelvvel összhangban a következőket erősítik meg: Hangerőszint (L_{WA})

– mért: 106,9 dB;

– garantált: 109 dB

A 2000/14/EC, VI. melléklet szerinti megfelelésértékelési eljárást követte.

EK-típusvizsgálati tanúsítvány

- Szám: M6A 036607 2103 Rev.00
- Bejelentett szerv: TÜV SÜD Product Service GmbH • Ridlerstraße 65
80339 München • Deutschland, NB: 0123

E megfelelési nyilatkozat a gyártó kizárólagos felelősségére kerül kibocsátásra:

CE Grizzly Tools GmbH & Co. KG
Stockstädter Str. 20
63762 Großostheim
NÉMETORSZÁG
16.12.2024



Christian Frank
Meghatalmazott képviselő a dokumentációhoz

JÓTÁLLÁSI TÁJÉKOZTATÓ

A termék megnevezése:	Elektromos láncfűrész
A termék típusa:	PPEKS 2500 A1
Gyártási szám:	474599_2404

A gyártó cégneve, címe, e-mail címe: Grizzly Tools GmbH & Co. KG Stockstädter Straße 20 63762 Grobostheim NÉMETORSZÁG E-Mail: service@grizzlytools.de	Szerviz neve, címe, telefonszáma: Magyarország szerviz Tel.: 06800 21647 Kapcsolatfelvételi űrlap: www.parkside-diy.com W+T Környezetvédelmi és Szolgáltató Kft. Dunapart also 138; 2318 Szigetszentmárton Tel.: 0624 456 672
---	---

Az importáló/ forgalmazó neve és címe: Lidl Magyarország Kereskedelmi Bt., H-1037 Budapest, Rádl árok 6.

1. A jótállási idő a Magyarország területén, Lidl Magyarország Kereskedelmi Bt. üzle-tében történt vásárlás napjától számított 5 év, amely jogvesztő. A jótállási idő a fogyasztó részére történő átadással, vagy ha az üzembe helyezést a forgalmazó, vagy annak megbízottja végzi, az üzembe helyezés napjával kezdődik.
2. A jótállási igény a jótállási jeggyel és/vagy a vásárlást igazoló blokkal érvényesíthető. A jótállási jegy szabálytalan kiállítás, vagy átadásának elmaradása nem érinti a jótállási kötelezettség-vállalás érvényességét. Kérjük, hogy a vásárlás tényének és időpontjának bizonyítására őrizze meg a pénztári fizetésnél kapott jótállási jegyet és a vásárlást igazoló blokkot.
3. A vásárlástól számított három munkanapon belül érvényesített csereigény esetén a forgalmazó köteles a terméket kicserélni, feltéve ha a hiba a rendeltetészerű használatot akadályozza. A jótállási jogokat a termék tulajdonosaként a fogyasztó érvényesítheti az áruházakban, valamint a jótállási tájékoztatóban feltüntetett szervizekben. (A magyar Polgári Törvénykönyv alapján fogyasztónak minősül a szakmája, önálló foglalkozása vagy üzleti tevékenysége körén kívül eljáró természetes személy.)
A jótállás ideje alatt a fogyasztó hibás teljesítés esetén kérheti a termék kijavítását, kicserélését, vagy ha a termék nem javítható vagy cserélhető, vagy az a forgalma-zónak aránytalan többletköltséggel járna, illetve a fogyasztó kijavításhoz, kicseré-léshez fűződő érdeke alapos ok miatt megszűnt, árszállítást kérhet, vagy elállhat a szerződéstől és visszakérheti a vételárát. A kijavítás során a termékbe csak új alkatrész kerülhet beépítésre.

4. A fogyasztó a hiba felfedezése után a lehető legrövidebb időn belül köteles a hibát bejelenteni és a terméket a jótállási jogok érvényesítése céljából átadni. A hiba fel-fedezésétől számított két hónapon belül bejelentett jótállási igényt időben közölnnek kell tekinteni. A közlés elmaradásából eredő kárért a fogyasztó felelős. A jótállási igény érvényesíthetőségének határideje a termék, vagy fődarabjának kicserélése esetén a csere napján újraindul.
5. A rögzített bekötésű, illetve a 10 kg-nál súlyosabb, vagy tömegközlekedési eszközön nem szállítható terméket az üzemeltetés helyén kell megjavítani. Abban az esetben, ha a javítás a helyszínen nem végezhető el, a termék ki- és visszaszereléséről, valamint szállításáról a forgalmazónak kell gondoskodnia.
6. A jótállás nem áll fenn, ha a hiba a nem rendeltetésszerű használatból, átalakítás-ból, helytelen tárolásból, vagy a használati utasítástól eltérő kezelésből, vagy bármely a vásárlást követő behatásból fakad, vagy elemi kár okozta, és azt a for-galmazó, vagy a szerviz bizonyítja. A jótállás nem vonatkozik a mozgó kopó alkat-részek (világítótestek, gumibroncsok stb.) rendeltetéssze-rű elhasználódására. A szerviz és a forgalmazó a kijavítás során nem felel a terméken a fogyasztó vagy harmadik személyek által tárolt adatokért vagy beállításokért.
7. Fogyasztói jogvita esetén a fogyasztó a megyei (fővárosi) kereskedelmi és iparkamarák mellett működő békéltető testület eljárását is kezdeményezheti. A jótállás a fogyasztó törvényből eredő szavatossági jogait és azok érvénye-síthetőségét nem érinti.

Kijavítást ellenőrző szelvény:

A jótállási igény bejelentésének idő-pontja:	A hiba oka:
Javításra átvétel időpontja:	A hiba javításának módja:
A fogyasztó részére történő visszaadás időpontja:	
A szerviz bélyegzője, kelt és aláírás:	

Kicserélést ellenőrző szelvény:

A jótállási igény bejelentésének időpontja:
Kicserélés időpontja:
A cserélő bolt bélyegzője, kelt és aláírás:

Kazalo

Uvod.....	31
Predvidena uporaba.....	31
Obseg dobave/pribor.....	32
Pregled.....	32
Opis delovanja.....	32
Tehnični podatki.....	33
Varnostna navodila.....	33
Pomen varnostnih napotkov.....	34
Slikovni znaki in simboli.....	34
Splošna varnostna opozorila za električno orodje.....	35
Varnostna navodila za verižne žage.....	37
Dodatna varnostna navodila.....	38
Vzroki in uporabnikovo preprečevanje povratnega udarca.....	39
Preostala tveganja.....	39
Priprava.....	40
Varnostne priprave.....	40
Uporaba.....	40
Pred uporabo.....	40
Vklop in izklop.....	42
Tehnike žaganja.....	42
Čiščenje, vzdrževanje in shranjevanje.....	45
Čiščenje.....	45
Vzdrževanje.....	45
Shranjevanje.....	50
Transport.....	50
Iskanje napak.....	51
Odstranjevanje med odpadke/ varstvo okolja.....	52
Garancijo.....	53
Nadomestni deli in pribor.....	55
Prevod izvirnika izjave EU o skladnosti.....	56
Eksplozijski pogled.....	115

Uvod

Iskrene čestitke ob nakupu vaše nove električne verižne žage. (v nadaljevanju naprava ali električno orodje).

Odločili ste se za kakovostno napravo. Ta naprava je bila preverjena glede kakovosti med in po koncu proizvodnje. S tem je zagotovljena sposobnost vaše naprave za delovanje. Ni mogoče izključiti, da v posameznih primerih na napravi ali v njej ne ostane nekaj maziva. To ni napaka ali okvara in ni razlog za zaskrbljenost.



Navodila za uporabo so sestavni del te naprave. Vsebujejo pomembna navodila glede varnosti, uporabe in odstranjevanja med odpadke. Skrbno preberite navodila za uporabo. Seznanite se z elementi upravljanja in pravilno uporabo naprave. Napravo uporabljajte samo v skladu z opisom in za navedena področja uporabe. Navodila za uporabo skrbno shranite in vso dokumentacijo predajte tretji osebi skupaj z napravo.

Predvidena uporaba

Naprava je predvidena izključno za naslednjo uporabo:

- Žaganje lesa

Naprava ni previdena za druge vrste uporabe. To obsega npr. rezanje zidovja, plastike, kamna, kovine, živil ali lesa, ki vsebuje tujke (npr. žebelje ali vijake).

Napravo smejo uporabljati samo odrasle osebe. Mladostniki, starejši od 16 let, smejo napravo uporabljati samo pod nadzorom.

Verižno žago sme uporabljati samo ena oseba. Uporabnik mora uporabljati primerno osebno varovalno opremo (OVO). Verižno žago je treba

držati z desno roko za zadnji ročaj in z levo roko za sprednji ročaj.

Pred uporabo naprave mora uporabnik prebrati in razumeti vse napotke in navodila v teh navodilih za uporabo.

Vsaka druga uporaba, ki ni izrecno dovoljena v teh navodilih za uporabo, lahko predstavlja resno nevarnost za uporabnika in povzroči škodo na napravi. Upravljaavec ali uporabnik izdelka je odgovoren za nesreče ali poškodbe drugih oseb ali njihove lastnine. Naprava je predvidena za uporabo v zasebnem gospodinjstvu. Ni bila zasnovana za trajno poslovno uporabo. Pri poslovni uporabi garancija preneha veljati. Proizvajalec ne jamči za škodo, povzročeno zaradi nepredvidene uporabe ali napačnega upravljanja.

Obseg dobave/pribor

Vzemite izdelek iz embalaže in preverite obseg dobave.

Odstranite embalažni material na pravi način.

- Električna verižna žaga
- Žagin list (že nameščen)
- Veriga žage (že nameščen)
- Zaščita verige
- Torba za prenašanje
- Steklenica za olje (130 ml Bio olje za verigo žage)
- izvorna navodila

Pregled

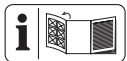

Slike naprave najdete na sprednji in zadnji zloženi strani.

slika A

- 1 Zadnji ročaj
- 2 Zavorna ročica verige/sprednja zaščita rok
- 3 Žagin list
- 4 Veriga žage

- 5 Preusmerjevalna konica
- 6 Ilovnik verige (ni vidno)
- 7 Krilata matica (Pokrov verižnika)
- 8 Napenjalni vijak verige
- 9 Pokrov verižnika
- 10 pokrov (grafitna ščetka)
- 11 Zadnja zaščita za roko
- 12 Razbremenilni element
- 13 električni priključni kabel
- 14 Pokrov rezervoarja (Olje za verigo)
- 15 Sprednji ročaj
- 16 zapora vklopa
- 17 stikalo za vklop/izklop
- 18 Vizirna linija/Prikaz smeri podiranja
- 19 Oznaka za minimum »MIN« (Prikaz nivoja olja)
- 20 Prikaz nivoja olja
- 21 Naslon z nastavki
- 22 Ključavnična odprtina
- 23 Zaščita verige
- 24 Steklenica za olje
- 25 Torba za prenašanje

slika B

- 26 Dotok za olje
- 27 Sornik žaginega lista
- 28 Verižnik
- 29 Nastavek
- 30 Napenjalni zatič verige
- 31 Sprejemni nastavek (Napenjalni zatič verige)

slika D

- 32 grafitna ščetka
- 33 sprejemni nastavek (grafitna ščetka)

Opis delovanja

Verižno žago poganja elektromotor.

Obodna veriga žage se vodi čez žagin list (vodilo verige). Verižna žaga je opremljena z zavoro za hitro ustavitev verige. Avtomatika za olje skrbi za neprekinjeno mazanje verige. Dodatno je verižna žaga opremljena s sistemom za hitro napenjanje verige. Za zaščito uporabnika je naprava opremljena z različnimi zaščitnimi pripravami. Funkcije posameznih delov so opisane v nadaljevanju.

Tehnični podatki

Električna verižna žaga

..... **PEPS 2500 A1**

Nazivna napetost U

..... 230-240 V~, 50 Hz

Nazivna vhodna moč P 2500 W

Razred zaščite \square II (dvojna izolacija)

Vrsta zaščite IPX0

Hitrost verige v_0 16 m/s

Teža

– z žaganim listom in verigo žage

..... 5,6 kg

– brez žaginega lista in verige žage

..... 4,8 kg

Vsebina rezervoarja 130 cm³

Veriga žage Kangxin ALP-50-62S

–Delitev verige 9,53 mm (0,375")

–Število gonilnih členov 62

–Debelina gonilnih členov 1,3 mm

Žagin list ..Kangxin 18"AP18-62-507P

–Vrsta žaginega lista 18"

–Dolžina žaginega lista

..... 50 cm (500 mm)

–Dolžina reza 45 cm (450 mm)

Delitev verižnika 9,53 mm (0,375")

–Število zob (verižnika) 6

Raven zvočnega tlaka (L_{pA})

..... 94 dB; $K_{pA}=3$ dB

Raven zvočne moči (L_{WA})

- zagotovljena 109 dB

- izmerjena 106,9 dB; $K_{WA}=2,35$ dB

Vibracije (a_h) 5,53 m/s²; $K=1,5$ m/s²

Vrednosti hrupa in vibracij so bile določene ustrezno standardom in določbam, navedenim v izjavi o skladnosti.

Navedena skupna vrednost vibracij in navedena vrednost emisij hrupa sta bili izmerjeni po standardiziranem preizkusnem postopku in ju je mogoče uporabiti za primerjavo električnega orodja z drugim električnim orodjem. Navedena skupna vrednost vibracij in navedena vrednost emisij hrupa se lahko uporabita tudi za predčasno oceno obremenitve.

▲ OPOZORILO! Vrednosti vibracij in emisij hrupa lahko med dejansko uporabo električnega orodja odstopajo od navedene vrednosti, odvisno od načina, na katerega se električno orodje uporablja. Poskusite obremenitev z vibracijami ohranjati čim nižjo. Primer ukrepa za zmanjšanje obremenitve z vibracijami je omejitev trajanja dela. Pri tem je treba upoštevati vse dele delovnega cikla (na primer čase, v katerih je električno orodje izklopljeno, in tiste, v katerih je sicer vklopljeno, vendar deluje brez obremenitve).

Varnostna navodila

V tem razdelku so obravnavana osnovna varnostna navodila pri uporabi izdelka.

▲ OPOZORILO! Verižna žaga je nevarna naprava, ki lahko pri napačni ali brezskrbni uporabi povzroči resne ali celo smrtne telesne poškodbe. Zato za svojo lastno varnost in varnost drugih vedno upoštevajte spodnja varnostna navodila in v primerih negotovosti za nasvet vprašajte strokovnjaka.

Pomen varnostnih napotkov

▲ NEVARNOST! Če tega varnostnega navodila ne upoštevate, pride do nesreče. Posledica je huda telesna poškodba ali smrt.

▲ OPOZORILO! Če teh varnostnih navodil ne upoštevate, morda pride do nesreče. Posledica je morebitna huda telesna poškodba ali smrt.

▲ POZOR! Če tega varnostnega navodila ne upoštevate, pride do nesreče. Posledica je morebitna lažja ali zmerna telesna poškodba.

OBVESTILO! Če tega varnostnega navodila ne upoštevate, pride do nesreče. Posledica je morebitna materialna škoda.

Slikovni znaki in simboli

Slikovne oznake na napravi

OBVESTILO! Pred deli se dobro seznanite z vsemi elementi za upravljanje. Vadite ravnanje z verižno žago in dovolite, da vam delovanje, način delovanja in delovne tehnike razloži izkušeni tehnik za žaganje ali strokovnjak.

OBVESTILO! Veriga žage se ne vrti, ko se je zavora verige zaskočila. Sprostite zavoro verige, tako da zavarovno ročico potisnete proti sprednjemu ročaju.



Pozor!



Preberite navodila za uporabo



Uporabljajte zaščito sluha



Uporabljajte zaščito oči



Uporabljajte zaščito glave



Uporabljajte zaščitne rokavice



Nosite varnostne čevlje s stabilnim podplatom!



Uporabljajte zaščitno obleko



Vedno delajte z obema rokama!



Uporaba naprave v dežju ali vlažnem okolje je prepovedana.



Pozor! Povratni udarec – pri delu bodite pozorni glede povratnih udarcev stroja.



Takoj izvlecite električni vtič iz električne vtičnice, če je električni kabel poškodovan, zapleten ali prerezan.



Zagotovljena raven zvočne moči L_{WA} v dB(A)

MIN

Oznaka za minimum »MIN« prikaza nivoja olja



Oljenje verige žage

AUTO STOP

Zavora verige



Električne naprave ne spadajo med gospodinjske odpadke.



Razred zaščite II (dvojna izolacija)

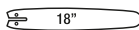

Vrsta žaginega lista

Slikovne oznake pod pokrovom verižnika

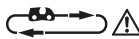

Upoštevajte smer teka verige žage. Pozor! Preberite navodila za uporabo.

Slikovne oznake na pokrovu verižnika



Smer teka verige žage

Slikovne oznake na žaginem listu



Vrsta žaginega lista



Širina utora



Delitev verige



Število gonilnih členov

Slikovne oznake na zavorni ročici verige



Zavora verige aktivirana



Zavora verige deaktivirana

Slikovne oznake na krilati matici (pokrovu verižnika)



ODPRT



ZAPRT

Slikovne oznake na napenjalnem vijaku verige



sprostiti



napeti

Splošna varnostna opozorila za električno orodje

▲ OPOZORILO! Preberite vsa varnostna opozorila, navodila, slike in specifikacije, priloženi temu električnemu orodju. Neupoštevanje vseh spodnjih navodil lahko povzroči električni udar, požar in/ali resne telesne poškodbe. **Shranite vsa opozorila in navodila za nadaljnjo uporabo.**

Izraz »električno orodje« v opozorilih se nanaša na vaše električno orodje,

ki se napaja iz električnega omrežja (prek kablo) ali akumulatorja (brezžično).

1. **VARNOST NA DELOVNEM OBMOČJU**
 - a) **Delovno območje mora biti čisto in dobro osvetljeno.** Neurejena ali temna območja lahko povzročijo nesreče.
 - b) **Električnega orodja ne uporabljajte v eksplozivnem okolju, na primer, kjer so prisotni vnetljive tekočine, plin ali prah.** Električna orodja ustvarjajo iskre, ki lahko vžgejo prah ali hlape.
 - c) **Med uporabo električnega orodja otroci in navzoči ne smejo biti v bližini.** Zaradi odvratanja pozornosti lahko izgubite nadzor.
2. **ELEKTRIČNA VARNOST**
 - a) **Vtiči električnega orodja se morajo ujemati z vtičnico. Nikoli ne spreminjajte vtiča na noben način. Ne uporabljajte prilagoditvenih vtičev z ozemljenimi električnimi orodji.** Nespremenjeni vtiči in ustrezne vtičnice bodo zmanjšali tveganje električnega udara.
 - b) **Izogibajte se telesnemu stiku z ozemljenimi površinami, kot so cevi, radiatorji, štedilniki in hladilniki.** Če je vaše telo ozemljeno, obstaja povečana nevarnost električnega udara.
 - c) **Električnega orodja ne izpostavljajte dežju ali mokrim razmeram.** Voda, ki vstopi v električno orodje, poveča tveganje električnega udara.
 - d) **Kabla ne uporabljajte za druge namene. Nikoli ne uporabljajte kabla za prenašanje, vlečenje ali izklapljanje električnega orodja. Kabla ne približujte vročini, olju, ostrim robovom ali premikajočim se delom.** Poškodovani

ali prepleteni kabli povečajo tveganje električnega udara.

- e) **Ko električno orodje uporabljate na prostem, uporabite podaljšek, primeren za uporabo na prostem.** Če uporabljate kabel, primeren za uporabo na prostem, zmanjšate tveganje električnega udara.
- f) **Če se ne morete izogniti uporabi električnega orodja v vlažnem okolju, uporabite napajalnik, zaščiten z napravo za diferenčni tok (RCD).** Če uporabljate RCD, zmanjšate tveganje električnega udara.

3. OSEBNA VARNOST

- a) **Bodite pozorni pri uporabi električnih orodij, pazite, kaj počnete in uporabite zdrav razum. Ne uporabljajte električnega orodja, ko ste utrujeni ali pod vplivom drog, alkohola ali zdravil.** Trenutek nepazljivosti med uporabo električnega orodja lahko povzroči resne telesne poškodbe.
- b) **Uporabljajte osebno varovalno opremo. Vedno nosite zaščito za oči.** Varovalna oprema, kot so maska za prah, nedrseči zaščitni čevlji, trda pokrivala ali zaščita za sluh, ki se uporablja v ustreznih pogojih, bo zmanjšala telesne poškodbe.
- c) **Preprečite nenamerni zagon. Prepričajte se, da je stikalo izklopljeno, preden orodje priključite na vir napajanja in/ali akumulator, dvignite ali nesete.** Če električno orodje nosite s prstom na stikalu ali vklopite električno orodje, ki ima vklopljeno stikalo, lahko pride do nesreče.
- d) **Preden vklopite električno orodje, odstranite morebitne nastavitvene ključe ali montažne ključe.**

Montažni ključ ali ključ, ki je ostal pritrjen na vrteči se del električnega orodja, lahko povzroči telesne poškodbe.

- e) **Ne posegajte. Vedno imejte ustrezen položaj in ravnotežje.** To v nepričakovanih situacijah omogoča boljši nadzor nad električnim orodjem.
 - f) **Pravilno se oblecite. Ne nosite ohlapnih oblačil ali nakita. Las in oblačil ne približujte premikajočim se delom.** Ohlapna oblačila, nakit ali dolgi lasje se lahko zgrabijo v premikajoče se dele.
 - g) **Če so naprave predvidene za priključitev naprav za odsesavanje in zbiranje prahu, se prepričajte, da so te priključene in pravilno uporabljene.** Uporaba zbiralnika prahu lahko zmanjša nevarnosti, povezane s prahom.
 - h) **Ne dovolite, da bi vam poznavanje, pridobljeno s pogosto uporabo orodja, omogočilo, da postanete preveč samozavestni in prezrete načela varnosti orodja.** Nepazljivo dejanje lahko povzroči hude telesne poškodbe v delčku sekunde.
- ### 4. UPORABA IN NEGA ELEKTRIČNEGA ORODJA
- a) **Električnega orodja ne preobremenjujte. Uporabite ustrezno električno orodje za vašo uporabo.** Pravilno električno orodje bo delo opravilo bolje in varnejše s hitrostjo, za katero je bilo zasnovano.
 - b) **Ne uporabljajte električnega orodja, če ga s stikalom ni mogoče vklopiti in izklopiti.** Vsako električno orodje, ki ga ni mogoče nadzorovati s stikalom, je nevarno in ga je treba popraviti.

- c) **Pred nastavitvami, menjavo pribora ali shranjevanjem električnega orodja izklopite vtič iz vira napajanja in/ali odstranite akumulator iz električnega orodja, če je snemljiv.** Taki preventivni varnostni ukrepi zmanjšajo tveganje nenamernega vklopa električnega orodja.
- d) **Nedelujoča električna orodja hranite zunaj dosega otrok in ne dovolite, da električno orodje upravljajo osebe, ki ne poznajo električnega orodja ali teh navodil.** Električno orodje je nevarno v rokah neusposobljenih uporabnikov.
- e) **Vzdrževanje orodja in dodatkov. Preverite premikajoče se dele glede pravilne izravnane ali za gozdenosti, preloma delov in drugih stanj, ki bi lahko ovirala delovanje električnega orodja. Če je električno orodje poškodovano, pred uporabo poskrbite za popravilo.** Veliko nesreč se zgodi zaradi slabo vzdrževanega električnega orodja.
- f) **Rezalna orodja ohranjajte ostra in čista.** Pravilno vzdrževana rezalna orodja z ostrimi rezalnimi robovi se manj zatikajo in jih je lažje nadzorovati.
- g) **Električno orodje, pribor in nastavke za orodje itd. uporabljajte v skladu s temi navodili, pri čemer upoštevajte delovne pogoje in delo, ki ga je treba opraviti.** Uporaba električnega orodja za drugačna opravila od predvidenih lahko povzroči nevarno situacijo.
- h) **Ročaji in prijemalne površine naj bodo suhi, čisti ter brez olja in maščobe.** Spolzki ročaji in prijemalne površine ne omogočajo var-

ne uporabe in nadzora orodja v nepričakovanih situacijah.

5. SERVIS

- a) **Poskrbite, da bo vaše električno orodje servisirala usposobljena oseba za popravilo, ki bo uporabila samo enake nadomestne dele.** Tako boste zagotovili ohranitev varnosti električnega orodja.

Varnostna navodila za verižne žage

- a) **Med delovanjem žage verigi žage ne približujte nobenih delov telesa. Pred zagonom žage se prepričajte, da se veriga žage ničesar ne dotika.** Pri delu z verižno žago lahko en sam trenutek nepazljivosti privede do tega, da veriga žage zajame oblačila ali dele telesa.
- b) **Verižno žago vedno držite z desno roko na zadnjem ročaju in z levo roko na sprednjem ročaju.** Držanje verižne žage v obratnem delovnem položaju poveča tveganje telesnih poškodb in ni dovoljeno.
- c) **Držite verižno žago samo za izolirane površine ročajev, ker lahko veriga žage pride v stik s skritimi električnimi napeljavami.** Stik verige žage z napeljavo pod napetostjo lahko spravi pod napetost tudi kovinske dele naprave in povzroči električni udar.
- d) **Nosite zaščito oči. Priporočljiva je tudi zaščitna oprema za sluh, glavo, roke, noge in stopala.** Primerna zaščitna obleka zmanjša nevarnost telesnih poškodb zaradi letočih trsk in nehotenega dotikanja verige žage.
- e) **Z verižno žago ne delajte na drevesu, lestvi, s strehe ali na nestabilnem stojišču.** Pri uporabi na

takšen način obstaja resna nevarnost telesnih poškodb.

- f) **Vedno pazite na stabilen položaj in veržno žago uporabljajte le, če stojite na trdni, varni in ravni podlagi.** Drseča podlaga ali nestabilno stojišče lahko privede do izgube ravnotežja ali do izgube nadzora nad veržno žago.
- g) **Pri rezanju veje pod napetostjo računajte s tem, da se ta odbije nazaj.** Ko se napetost v lesnih vlaknih sprosti, lahko sproščena veja zadene uporabnika in/ali mu odvzame nadzor nad veržno žago.
- h) **Bodite posebej previdni pri žaganju podrasti in mladih dreves.** Tanek material se lahko zatakne v verigi žage in vas udari ali pa vas spravi iz ravnotežja.
- i) **Izklopljeno veržno žago prenašajte za sprednji ročaj, veriga žage naj kaže stran od vašega telesa. Pri transportu ali shranjevanju veržne žage vedno namestite zaščitni pokrov.** Skrbno ravnanje z veržno žago prepreči verjetnost nehotenega dotika delujoče verige žage.
- j) **Upoštevajte navodila za mazanje, napetost verige in za zamenjavo vodila in verige.** Neustrezno napeta ali premazana veriga se lahko pretrga ali poveča tveganje povratnega udarca.
- k) **Žagajte samo les. Veržne žage ne uporabljajte za dela, za katera ni predvidena. Na primer: Veržne žage ne uporabljajte za žaganje kovine, plastike, zida ali gradbenih materialov, ki niso iz lesa.** Uporaba veržne žage za nepredvidene namene dela lahko privede do nevarnih situacij.
- l) **Ne poskušajte podirati dreves, dokler ne poznate vseh tveganj**

in načinov, kako se tveganjem izogniti. Prišlo bi lahko do resnih telesnih poškodb uporabnika ali druge osebe zaradi podirajočega se drevesa.

Dodatna varnostna navodila

- **⚠ OPOZORILO!** To električno orodje med delovanjem ustvarja elektromagnetno polje. To polje lahko v določenih okoliščinah vpliva na aktivne ali pasivne medicinske vsadke. Da bi zmanjšali nevarnost resnih ali smrtnih telesnih poškodb, priporočamo, da se uporabniki z medicinskimi vsadki posvetujejo s svojim zdravnikom in proizvajalcem medicinskega vsadka, preden začnejo uporabljati stroj.
- Priključno napeljavo položite tako, da je med žaganjem ne morejo zadesi veje ali podobno.
- Uporabljajte zaščitno stikalo za okvarne tokove (angl. Residual Current Device) z diferencialnim tokom 30 mA ali manj.
- Uporabljajte samo dovoljene električne kable izvedbe H07RN-F, ki so dolgi največ 75 m in predvideni za uporabo na prostem. Presek pramenov električnega kabla mora znašati najmanj 2,5 mm². Kabelski boben pred uporabo vedno odvijte do konca. Preverite, ali je električni kabel poškodovan.
- Skrbno upoštevajte navodila za vzdrževanje, nadzor in servisiranje v teh navodilih za uporabo. Poškodovane zaščitne priprave in dele mora strokovno popraviti naša servisna služba ali pa jih zamenjati, če ni v navodilih za uporabo navedeno drugače.

- Verižne žage ne uporabljajte, če ni premazana. Uporabljajte samo priporočena maziva.
- Če ste novi uporabnik žage, vadi- te žaganje zaobljenih kosov lesa na kozi ali ogrodju za žaganje.
- Če je priključni kabel električnega orodja poškodovan, ga je treba zamenjati za posebej pripravljeni priključni kabel, ki je na voljo pri službi za stranke.
- Če je treba zamenjati priključni ka- bel, naj to izvede proizvajalec ali njegov zastopnik (npr. pooblaščen strokovna delavnica, servisna služ- ba).

Vzroki in uporabnikovo preprečevanje povratnega udarca

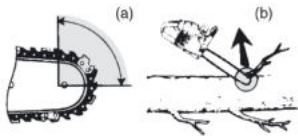

- Povratni udarec se lahko pojavi, ko se nastavek ali konica vodila verige dotakne predmeta ali ko se les premakne skupaj in verigo žage stisne v rezu (slika b).
- V določenih primerih lahko stik ko- nice povzroči nenaden vzratni od- ziv, pri katerem se vodilo verige sunkovito premakne navzgor in na- zaj v smeri uporabnika (slika a).
- Če se veriga žage stisne na vrhu vodila verige, lahko pride do sun- kovitega premika vodila verige v smeri uporabnika.
- Vsaka takšna situacija lahko pov- zroči vašo izgubo nadzora, kar lah- ko privede do resne telesne po- škodbe. Ne zanašajte se samo na varnostne priprave, ki so del vaše

žage. Kot uporabnik verižne žage morate izvesti več korakov, da pri žaganju ne pride do nesreč ali tele- snih poškodb.

Povratni udarec je posledica napač- ne uporabe verižne žage in/ali nepravilnih delovnih postopkov ali pogojev in se mu lahko izognete z ustreznimi previdnostnimi ukrepi, kot je navede- no v nadaljevanju:

- **Trdno držite ročaja verižne ža- ge z obema rokama, pri čemer naj vsi vaši prsti ročaja obdaja- jo, ter obrnite svoje telo in roke tako, da se boste lahko upirali si- lam povratnega udarca.** Uporab- nik lahko nadzoruje sile povratne- ga udarca, če upošteva ustrezne varnostne ukrepe. Verižne žage ne spustite.
- **Ne segajte predaleč in ne žagaj- te nad višino ramen.** Tako v ne- pričakovanih situacijah preprečite nenamerni stik konice in pridobite boljši nadzor nad verigo žage.
- **Uporabljajte samo nadomestna vodila verige in verige žage, ki jih navaja proizvajalec.** Nepravilna nadomestna vodila verige in veri- ge žage lahko povzročijo pretrga- nje verige in/ali povratni udarec.
- **Pri brušenju in vzdrževanju ve- rige žage upoštevajte navodi- la proizvajalca.** Zmanjšana višina omejevalnika globine lahko povzro- či povečanje povratnega udarca.

Preostala tveganja

Tudi če to napravo uporabljate v skla- du s predpisi, še vedno obstajajo pre- ostala tveganja. V povezavi z zasnovo in izvedbo te naprave se lahko pojavi- jo naslednje nevarnosti:

- Okvare sluha, če ne nosite primer- ne zaščite sluha.
- Zdravstvene težave, ki izhajajo iz prenosa tresljajev na dlan in roko,

če napravo uporabljate dlje časa ali jo nepravilno vodite in vzdržujete.

- Ureznine.

▲ OPOZORILO! Nevarnost zaradi elektromagnetnega polja, nastalega med delovanjem naprave. To polje lahko v določenih okoliščinah vpliva na aktivne ali pasivne medicinske vsadke. Da bi zmanjšali nevarnost resnih ali smrtnih telesnih poškodb, se morajo uporabniki z medicinskimi vsadki posvetovati s svojim zdravnikom in proizvajalcem medicinskega vsadka, preden začnejo uporabljati napravo.

Priprava

▲ OPOZORILO! Nevarnost telesnih poškodb zaradi nezaželenega zagona naprave. Priključni vtič vtaknite v električno vtičnico šele, ko je naprava dokončno pripravljena za uporabo.

Varnostne priprave

Za zaščito uporabnika in naprave so na voljo naslednje varnostne priprave:

Zadnji ročaj (1) z zadnjo zaščito rok (11)

- Roko ščiti pred vejami in vejicami ter verigo, ki skoči z verige žage.

Zavorna ročica verige/sprednja zaščita rok (2)

- Veriga žage ne teče, ko se je zavora verige zaskočila.
- Takoj zaustavi verigo žage pri povratnem udarcu.
- Vzvod je mogoče sprožiti tudi ročno.
- Ščiti levo roko uporabnika, če ta zdrsne s sprednjega ročaja.

Veriga žage (4) z majhnim povratnim udarcem

- Vam s posebej zasnovanimi varnostnimi pripravami pomaga prestrezati povratne udarce.

Lovilnik verige (6)

- Zmanjša nevarnost telesnih poškodb, če veriga žage odskoči ali se pretrga.

Zapora vklopa (16)

- Za vklop naprave mora biti zapora vklopa odpahnjena.

Stikalo za vklop/izklop (17) s takojšnjo ustavitvijo verige

- Pri spustitvi stikala za vklop/izklop se naprava takoj izklopi.

Naslon z nastavki (21)

- Poveča stabilnost pri navpičnem rezanju.
- Olajša žaganje.

Uporaba

Pred uporabo

▲ OPOZORILO! Nevarnost telesnih poškodb! Pri delih z verigo žage vedno nosite zaščitne rokavice in uporabljajte samo originalne dele. Pred vsemi deli na napravi izvlecite električni vtič iz električne vtičnice. Pred uporabo verižne žage izvedite naslednje postopke:

- po *Namestitev verige žage in žaginega lista*, str. 47
- *Napenjanje verige žage*, str. 47
- *Dolivanje olja za verigo*, str. 41
- *Preverjanje zavore verige*, str. 40
- Preverjanje avtomatike za olje

Preverjanje zavore verige

Veriga žage ne teče, ko se je zavora verige zaskočila.

Kako ravnati

1. Napravo odložite na ravno površino.
2. Priključite napravo na omrežno napetost.
3. Sprostite zavoro verige, tako da zavorno ročico verige (2) povlečete proti sprednjemu ročaju (15).
4. Napravo čvrsto držite z obema rokama, z desno roko za zadnji ročaj (1) in z levo za sprednji ročaj (15). Palca in prsti morajo ročaja trdno obdajati.
5. Vključite napravo.
6. Med delovanjem motorja z levo roko sprožite zavorno ročico verige (2). V ta namen zavorno ročico verige (2) potisnite vstran od sprednjega ročaja (15).
Veriga žage se mora takoj zaustaviti.
7. Ko zavora verige pravilno deluje, spustite stikalo za vklop/izklop (17) in sprostite zavoro verige.

▲ NEVARNOST! Nevarnost telesnih poškodb zaradi teka verige žage po izklopu. Če zavora verige ne deluje pravilno, verižne žage ne smete uporabljati. Obrnite se na servisno službo.

Preverjanje mazanja verige

OBVESTILO! Če verižno žago uporabljate s premalo olja, se zmanjša moč rezanja in skrajša življenjska doba verige žage, ker veriga žage hitreje postane topa. Premalo olja prepoznate po nastanku dima ali obarvanju žaginega lista. Prepričajte se, da olje vedno teče na verigi.

Navodila

- Pred začetkom dela preverite nivo olja.
- Mazanje verige lahko kadar koli preverite med uporabo.

Kako ravnati

1. Med tekom verižne žage: Držite verižno žago nad svetlimi tlemi. Opazujte sled olja. Verižna žaga se ne sme dotikati tal!
 - **Vidna sled olja:** Verižna žaga deluje brezhibno
 - **Šibka sled olja:** Nastavite pretok olja
 - **Ni sledi olja:** Očistite dotok za olje

Dolivanje olja za verigo

▲ OPOZORILO! Nevarnost požara! Preden začnete dolivati olje za verigo, vedno najprej izklopite napravo in počakajte, da se motor ohladi.

OBVESTILO! Če verižno žago uporabljate s premalo olja, se zmanjša moč rezanja in skrajša življenjska doba verige žage, ker veriga žage hitreje postane topa. Premalo olja prepoznate po nastanku dima ali obarvanju žaginega lista. Prepričajte se, da olje vedno teče na verigi.

Kakor hitro veriga teče, se olje steka do žaginega lista (3).

- Redno preverjajte nivo olja in pri nizkem nivoju olje dolijte. Vsebina rezervoarja: 130 cm³
- Uporabljajte biološko olje za verige, ki vsebuje dodatke za zmanjšanje trenja in obrabe. Druga možnost je, da uporabite olje za mazanje verige z majhnim deležem dodatkov za oprijem.
- Kadar naprave dlje časa ne uporabljate, izpraznite rezervoar za olje (6–8 tednov).

Kako ravnati

1. Odložite napravo na stran tako, da pokrov rezervoarja (14) kaže navzgor.
2. Odvijte pokrov rezervoarja (14).

3. V rezervoar nalijte biološko olje za verige.
4. Morebiti razlito olje pobrišite.
5. Privijte pokrov rezervoarja (14).

Vklop in izklop

Pogoji

- Žagin list (3), veriga žage (4) in pokrov verižnika (9) so pravilno nameščeni.
- V rezervoarju je dovolj olja za verigo. Po potrebi olje za verigo dolije (*Dolivanje olja za verigo*, str. 41).
- Napetost električnega priključka se ujema z napetostjo, navedeno na tipski ploščici naprave.

Kako ravnati (slika C)

1. Na koncu podaljševalnega kabla izdelajte zanko in jo obesite na razbremenilni element (12) na zadnjem ročaju (1).
2. Priključite napravo na omrežno napetost.
3. Sprostite zavoro verige, tako da zavorno ročico verige (2) potisnete proti sprednjemu ročaju (15).
4. Verižno žago čvrsto držite z obema rokama, z desno roko za zadnji ročaj (1) in z levo roko za sprednji ročaj (15). Palca in prsti morajo ročaja trdno obdajati.
5. Pred zagonom se prepričajte, da se verižna žaga ne dotika predmetov.
6. Za vklop z desnim palcem pritisnite zaporo vklopa (16) in nato pritisnite stikalo za vklop/izklop (17). Verižna žaga deluje z najvišjo hitrostjo. Znova spustite zaporo vklopa (16).
7. Spustite stikalo za vklop/izklop (17), da verižno žago izklopite. Trajnega delovanja ni mogoče vklopiti.

Tehnike žaganja

▲ OPOZORILO! Nevarnost telesnih poškodb! Če se veriga žage zatakne, verižne žage ne poskušajte izvleči na silo. Izklopite motor in uporabite vzvodno ročico ali zagozdo, da verižno žago osvobodite.

- Pri žaganju na pobočju vedno stojte nad deblom.
- Z drevesa je treba odstraniti umazanijo, kamne, razrahljano lubje, žeblice, sponke in žico.
- Veriga žage se ne sme med prežaganjem ali potem dotakniti tal ali drugih predmetov.
- Več nadzora imate, če žagate s spodnjo stranjo žaginega lista (z vlečeno verigo žage) in ne z zgornjo stranjo žaginega lista (s potiskano verigo žage).
- Pazite, da se veriga žage ne zatakne v zažaganem rezu. Deblo drevesa se ne sme zlomiti ali odkrušiti.
- Upoštevajte previdnostne ukrepe proti povratnim udarcem (*Vzroki in uporabnikovo preprečevanje povratnega udarca*, str. 39).
- Da bi v trenutku »prežaganja« ohranili popoln nadzor, proti koncu reza zmanjšajte pritisno silo, ne da bi sprostiti oprijem na ročajih.
- Po končanem rezu počakajte, da se verižna žaga popolnoma ustavi, preden jo odstranite.
- Motor verižne žage vedno izklopite, preden se podate do naslednjega drevesa.

Podiranje dreves

▲ OPOZORILO! Za podiranje dreves je potrebno veliko izkušenj. Drevesa podirajte samo, če lahko z verižno žago varno ravnate. Verižne žage nikakor ne uporabljajte, če se počutite negotovo.

▲ POZOR! Ne podirajte dreves, če piha močen ali spremenljiv veter, če obstaja nevarnost poškodbe lastnine ali če bi drevo lahko zadelo ob napepljave. Pri podiranju dreves je treba paziti, da druge osebe niso izpostavljene nevarnostim, da se ne poškodujejo napajalni vodi in da se ne povzroči materialna škoda. Če drevo pride v stik z napajalnim vodom, je treba o tem takoj obvestiti distributerja električne energije.

▲ POZOR! Neizkušanim uporabnikom iz varnostnih razlogov odsvetujemo, da drevesno deblo podirajo z dolžino žaginega lista, ki je manjša od premera debla.

- Pazite na to, da se v bližini delovnega območja ne zadržujejo ljudje ali živali. Varnostna razdalja med drevesom za podiranje in najbližjim delovnim mestom mora znašati 2 ½ dolžine drevesa.
- Bodite pozorni na smer padanja. Uporabnik se mora gibati v bližini podrtega drevesa, da lahko drevo varno skrajša in odreže veje. Preprečiti je treba, da bi padajoče drevo zadelo ob drugo drevo.
- Upoštevajte naravno smer padanja, ki je odvisna od nagiba in upogibnosti debla drevesa, smeri vetra, položaja večjih vej in števila vej.
- Pri žaganju na nagnjenem terenu stojte nad drevesom, ki ga podirate. Drevo se bo po podiranju verjetno kotalilo ali zdrsnilo navzdol.
- Majhna drevesa s premerom 15–18 cm je običajno mogoče odrezati z enim rezom.
- Pri drevesih z večjim premerom je treba ustvariti zaseke in jih podžagati (slika L).
- Če drevo istočasno zarezujeta ali podirata dve osebi ali več, mora razdalja med osebami, ki zrezu-

jejo in podirajo drevo, znašati najmanj dvojno višino drevesa, ki se ga podira.

Takoj po koncu žaganja premaknite zaščito sluha navzgor, da lahko slišite zvoke in opozorilne signale.

Kako ravnati

1. Odstranjevanje vej (slika J)

Odstranite navzdol viseče veje, tako da rez začnete izvajati nad vejo. Vejo nikoli ne odrezujte nad svojo višino ramen.

2. Področje umika (slika I)

Odstranite podrast okoli drevesa, da se lažje umikate. Področje umika (1) naj bo zamaknjeno za 45° od načrtovane smeri podiranja (2).

3. Izdelava zaseka (A) (slika L)

Izdelajte zasek za smer, v katero naj pade drevo. Začnite s spodnjim, vodoravnim rezom. Globina reza naj znaša približno 1/3 premera debla. Sedaj od zgoraj poševno zažagajte pod kotom rezanja približno 45°, ta rez se mora točno srečati s spodnjim zažaganim rezom. Tako preprečite zatikanje verige žage ali vodila pri izdelavi drugega zaseka.

▲ OPOZORILO! Nikoli ne stopajte pred drevo z zasekom.

4. Podžagani rez (B) (slika L)

Deblo podžagajte z druge strani in pri tem stojte levo od debla ter žagajte z vlečnim delom verige žage. Stojte levo od debla ter žagajte z vlečnim delom verige žage (s spodnjim delom žaginega lista). Podžagani rez mora potekati vodoravno najmanj 5 cm nad vodoravnim zasekom. Biti mora tako globok, da razdalja do linije zaseka znaša najmanj 1/10 premera debla. Nепrežagani del debla se imenuje ščetina (vrtišče). Ščetina preprečuje, da bi se drevo obrnilo in padlo

v napačno smer. Te ščetine ne prežagajte.

Ko se podžagani rez približuje ščetini, se mora drevo začeti podirati. Če bi se izkazalo, da drevo ne bo padlo v zeleno smer, ali pa se nagne in uklešči verigo žage, prenehajte žagati rez za podiranje. Za razpiranje reza in za podiranje drevesa v zeleno smer padanja uporabite zagozde iz lesa. umetne mase ali aluminija.

5. Potisnite zagozdo za podiranje v zarezo na drevesu, kakor hitro globina reza to omogoča, da preprečite ukleščanje žaginega lista (slika M).
6. Če je premer debla večji od dolžine žaginega lista, naredite dva reza (slika N).
7. Po podžaganju drevo pade dol samo od sebe ali s pomočjo zagozde za podiranje.

▲ OPOZORILO! Takoj ko začne drevo padati, izvlecite verižno žago iz reza, ustavite motor, bencinsko verižno žago odložite in zapustite delovno mesto po poti za umik. Pazite na padajoče veje in se ne spotikajte.

Odrezovanje vej

Odrezovanje vej pomeni odstranjevanje vej in vejic s podrtega drevesa.

▲ POZOR! Nevarnost telesnih poškodb! Nikoli ne žagajte vej, medtem ko stojite na drevesnem deblu. Če so veje pod napetostjo, bodite pozorni na območje povratnih udarcev.

(slika J)

- Odstranite oporne veje šele, ko so odrezane.
- Veje pod napetostjo je treba žagati od spodaj navzgor, da preprečite, da bi se verižna žaga zataknila.

- Pri žaganju debelejših vej uporabljajte isto tehniko kot pri *Krajsanju*, str. 44.
- Delajte levo od debla in čim bližje verižni žagi. Po možnosti naj teža verižne žage sloni na deblu.
- Za odrezovanje vej na drugi strani debla zamenjajte svoj položaj.
- Skrajšajte posamezne veje. Večjih navzdol usmerjenih vej, ki drevo podpirajo, ne odrežite takoj.
- Manjše veje odrežite z enim rezom.

Krajsanje

Krajsanje je žaganje podrtih drevesnih debel na manjše kose.

- Pazite na varno stojišče in enakomerno porazdelitev svoje telesne teže na obe nogi.
- Deblo podprite, če je mogoče. Deblo mora biti podloženo in podprto z vejami, tramovi ali zagozdami.
- Pazite na to, da se veriga žage pri žaganju ne dotakne tal.
- Na nagnjenem terenu stojte nad deblom.

Tehnike pri krajsanju

Deblo leži na tleh (slika E)

Od zgoraj deblo do konca prežagajte in na koncu žaganje pazite, da se ne dotaknete tal. Če obstaja možnost, da lahko deblo obrnete, ga prežagajte do 2/3. Potem deblo obrnite okrog in od zgoraj prežagajte še ostanek debla.

Deblo je podprto na enem koncu (slika F)

Najprej od spodaj navzgor (z gornjo stranjo žaginega lista) prežagajte 1/3 premera debla, da preprečite krušenje. Potem žagajte od zgoraj navzdol (s spodnjo stranjo žaginega lista) do prvega reza, da preprečite zataknitev.

Deblo je podprto na obeh koncih (slika G)

Najprej od zgoraj navzdol (s spodnjo stranjo žaginega lista) prežagajte 1/3 premera debela. Potem žagajte od spodaj navzgor (z gornjo stranjo žaginega lista) vse do prvega reza.

Žaganje na kozi za žaganje (slika H)

Trdno držite verižno žago z obema rokama in stroj med žaganjem premikajte pred telesom. Ko je deblo prežagano, stroj vodite desno mimo telesa (1). Levo roko držite čim bolj ravno (2). Pazite na padajoče deblo. Postavite se tako, da odrezani kos debela ne predstavlja nikakršne nevarnosti. Pazite na svoja stopala. Odrezani kos debela bi lahko pri padanju povzročil telesne poškodbe. Ohranjajte ravnotežje (3).

Čiščenje, vzdrževanje in shranjevanje

▲ OPOZORILO! Električni udar! Nevarnost telesnih poškodb zaradi nezaželenega zagona naprave. Zaščitite se pri vzdrževalnih in čistilnih delih. Izklopite napravo in izvlecite priključni vtič iz električne vtičnice.

Servisna in vzdrževalna dela, ki niso opisana v teh navodilih, prepustite naši servisni službi. Uporabljajte samo originalne nadomestne dele.

▲ POZOR! Verižna žaga lahko po uporabi izloča olje in olje lahko izteka, če jo odložite na stran ali na glavo. To je povsem običajno in se pojavlja zaradi potrebne zračne odprtine na zgornjem robu rezervoarja ter ne pomeni razloga za reklamacijo. Vsaka verižna žaga se med proizvodnjo preveri in preizkusi s pomočjo olja, zato lahko kljub izpraznitvi v rezervoarju ostane malo olja, ki med prevozom

ohišje rahlo premaže z oljem. Ohišje očistite s krpo.

Čiščenje

▲ OPOZORILO! Električni udar! Naprave nikoli ne pobrizgajte z vodo.

▲ POZOR! Ureznine! Nosite rokavice, odporne na reze, ko ravnate z verigo žage ali žaginim listom.

OBVESTILO! Nevarnost poškodb. Kemične snovi lahko poškodujejo plastične dele naprave. Ne uporabljajte čistil oz. topil.

Stroj temeljito očistite. Tako podaljšate življenjsko dobo stroja in preprečite nesreče.

Čiščenje po vsaki uporabi

- Na ročajih naj ne bo olja ali maščobe. Ročaje po potrebi očistite z vlažno krpo, izprano v milnici.
- Očistite verigo žage. Za čiščenje verige žage ne uporabljajte tekočin. Verigo žage po čiščenju rahlo naoiljite z oljem za verigo.
- Za čiščenje odstranite tudi pokrov verižnika (9), da bi lahko čistili tudi na tem mestu.
- Očistite žagin list (3).
- Očistite prezračevalne reže in površine stroja s čopičem ali suho krpo.
- Očistite dotok za olje (26), da zagotovite nemoteno samodejno oljenje verige žage med njenim delovanjem. V ta namen uporabite čopič ali krpo za brisanje in iz dotoka za olje odstranite ostanke.

Vzdrževanje

Intervali vzdrževanja

Redno izvajajte vzdrževalna dela, navedena v spodnji tabeli. Z rednim vzdrževanjem svoje naprave podaljšate življenjsko dobo svoje naprave. Poleg tega dosežete optimalno zmogljivost rezanja in preprečite nesreče.

Del stroja	Opraviilo	Pred vsako uporabo	Po 10 urah dela	Po vsaki uporabi
Komponente zavore verige	Vizualni pregled, po potrebi zamenjava	✓		
Verižnik (28)	Vizualni pregled, po potrebi zamenjava	✓		
Veriga žage (4)	Verigo žage preverite, naoljite, po potrebi po- brusite ali zamenjajte.	✓		
Veriga žage (4)	Čiščenje in olje- nje verige žage			✓
Žagin list (3)	<i>Vzdrževanje žaginega lista, str. 49</i>	✓		✓
Žagin list (3)	<i>Obračanje žaginega lista, str. 49</i>		✓	
Avtomati- ka za olje	Preverite dotok za olje, po potrebi ga očistite.	✓		

Odstranitev žaginega lista in verige žage

▲ POZOR! Ureznine! Nosite rokavice, odporne na reze, ko ravnate z verigo žage ali žaginim listom.

Kako ravnati (slika B)

- Izvalcite električni vtič iz električne vtičnice.
- Napravo odložite na ravno površino.
- Deaktiviranje zavore verige: povlecite zavorno ročico verige (2) nazaj do sprednjega ročaja (15). Pokrov verižnika (9) lahko ponovno namestite šele takrat, ko je trak zavore verige razbremenjen.
- Popustite napetost verige: zavrtite napenjalni vijak verige (8) ⤵.
- Odstranite pokrov verižnika (9): zavrtite krilato matico (7) ⤵.
- Potisnite žagin list(3) v smeri verižnika (28). Verigo žage (4) in žagin list (3) lahko odstranite.

- Očistite utor žaginega lista. Pri prisotnosti oblog umazanije lahko veriga žage (4) skoči iz vodila.
- Preverite verižnik (28) glede obrabe ali poškodb. Če je obrabljen ali poškodovan:

Obrnite se na servisno službo.

verigo žage in žagin list zamenjajte

Pred zamenjavo verige žage je treba očistiti umazanijo iz utora vodila, ker lahko pri prisotnosti oblog umazanije veriga žage skoči iz vodila. Obloge tudi lahko posrkajo olje za verigo. Posledica bi bila, da olje za verigo ne zaide ali le v majhni meri zaide na spodnjo stran vodila in tega ne premaže dovolj.

Pogoji

- *Odstranitev žaginega lista in verige žage, str. 46*

Kako ravnati (slika B)

- Zamenjajte žagin list (3)/verigo žage (4).
- Namestite žagin list (3) in verigo žage (4), kot je opisano v

Namestitev verige žage in žaginega lista, str. 47.

Namestitev verige žage in žaginega lista

▲ POZOR! nevarnost telesnih poškodb zaradi nezaželenega zagona naprave. Izklopite napravo in izvlecite priključni vtič iz električne vtičnice. Prepričajte se, da so se vsi premični deli popolnoma zaustavili

▲ POZOR! Ureznine! Nosite rokavice, odporne na reze, ko ravirate z verigo žage ali žaginim listom.

Kako ravnati (slika B)

1. Napravo odložite na ravni površini.
2. Odstranite pokrov verižnika (9): zavrtite krilato matico (7) ↻.
3. Odložite verigo žage (4) v obliki zanke, tako da so rezalni robovi usmerjeni v smeri urnega kazalca. Za poravnavo verige žage (4) si pomagajte s slikovno oznako pod verižnikom (28).



Smer teka verige žage

4. Namestite žagin list (3) na sornik žaginega lista (27) in ga potisnite do verižnika (28).
5. Verigo žage (4) speljite čez verižnik (28).
6. Položite verigo žage (4) na zgornji strani žaginega lista (3) v utor žaginega lista. Začnite na verižniku (28). Veriga žage (4) pri tem lahko visi navzdol.
7. Žagin list (3) povlecite naprej, da napnete verigo žage (4).
8. Namestite pokrov verižnika (9). Pri tem morate najprej nastavek (29) na pokrovu verižnika (9) vstaviti v zato predvideni sprejemni nastavek na napravi.

Pazite na to, da napenjalni zatič verige (30) sega v sprejemni nastavek (31).

9. Zategnite krilato matico (7) z zmereno silo ↻.
10. Napenjanje verige žage: zavrtite napenjalni vijak verige (8) ↻.
11. Zategnite krilato matico (7) ↻.

Napenjanje verige žage

OBVESTILO! Verige žage ne napenjajte ali menjajte, ko je vroča, ker se po ohladitvi zopet nekoliko skrči. Pri neupoštevanju lahko pride do poškodb na vodilu ali motorju, ker se veriga žage zdaj prenapeto prilega na žagin list.

Redno napenjanje verige žage služi varnosti uporabnika in zmanjša oz. prepreči obrabo in poškodbe verige. Uporabniku priporočamo, da pred začetkom dela in v pribl. 10-minutnih razmakih preveri napetost verige in jo po potrebi popravi. Med delom z žago se veriga žage segreje in zaradi tega nekoliko raztegne. To »dodatno podaljšanje« je posebej prisotno pri novih verigah žage.

Napetost in mazanje verige v bistveni meri vplivata na življenjsko dobo verige žage. Pri novi verigi žage je treba napetost verige naknadno nastaviti po največ 5 rezih.

Veriga žage je pravilno napeta, če na spodnjem delu žaginega lista ne visi in jo lahko ročno z nadetimi rokavicami v celoti povlečete naokrog. Pri vlečenju verige žage z vlečno silo 9 N (pribl. 1 kg) veriga žage in žagin list ne smeta biti drug od drugega oddaljena več kot 2 mm.

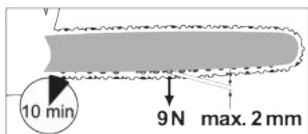

▲ POZOR! Nevarnost telesnih poškodb zaradi nezaželenega zagona naprave. Izklopite napravo in izvlecite priključni vtič iz električne vtičnice. Prepričajte se, da so se vsi premični deli popolnoma zaustavili

Kako ravnati

1. Preverite, ali je zavora verige sproščena, torej ali je zavorna ročica verige (2) pritisnjena ob sprednji ročaj (15).
2. Popustite krilato matico (7) ∪ .
3. Za napenjanje verige žage zavrtite napenjalni vijak verige (8) ∪ .
Za popuščanje napetosti zavrtite napenjalni vijak verige (8) ∪ .
4. Znova zategnite krilato matico (7) ∪ .

Pri novi verigi žage je treba napetost verige naknadno nastaviti po največ 5 rezih.

Brušenje rezilnih zob

▲ POZOR! Nevarnost telesnih poškodb! Zaradi napačno nabrušene verige žage se poveča nevarnost povratnega udarca! Uporabljajte rokavice, odporne na reze, ko ravnate z verigo žage ali žaginim listom.

Ostra veriga žage zagotavlja optimalno zmogljivost rezanja. V les se zareže brez težav in ustvarja velike, dolge trske. Veriga žage je topa, če morate opremo za rezanje potiskati skozi les in so trske zelo majhne. Pri zelo topi verigi žage trske ne nastajajo, temveč samo lesni prah.

Za brušenje verige žage so potrebna posebna orodja, ki zagotavljajo, da je veriga pobrušena pod pravim kotom

in s pravilno globino. Neizkušnemu uporabniku verižnih žag priporočamo, da verigo žage da nabrusiti strokovnjaku ali strokovni delavnici. Če si upate nabrusiti verigo, ravnajte v skladu z navodili za vašo napravo za brušenje verig žage (npr. Parkside PSG 85 B2).

- Žagajoči deli verige žage so rezalni členki, ki obsegajo po en rezalni zob in en nastavek za omejitev globine rezanja. Razlika v višini med tema določa globino brušenja.
- Veriga žage je obrabljena in jo je treba zamenjati za novo verigo žage, ko je ostalo samo še pribl. 4 mm rezalnega zoba.
- Pri brušenju rezalnih zob je treba upoštevati naslednje vrednosti (slika K):
 - Kot brušenja (30°)
 - Cepilni kot (85°)
 - Globina brušenja (0,65 mm)
 - Premer okrogle pile (4,0 mm)

▲ OPOZORILO! Nevarnost nesreč! Odstopanja od dimenzij, določenih za geometrijo rezalnega roba, lahko povzročijo večjo nagnjenost stroja k povratnemu udarcu.

Potrebno orodje in pripomočki

- Okrogla pila
- Ploska pila

Kako ravnati (slika K)

1. Izklopite napravo in izvlecite vtič iz električne vtičnice.
2. Zagotovite, da je veriga tesno napeta, da lahko brušenje izvedete pravilno.
3. Brusite samo od znotraj navzven. Vodite okroglo pilo od notranje strani rezalnega zoba navzven. Vedno kadar pilo pomaknete nazaj, jo dvignite.

4. Najprej nabrusite zobe na eni strani. Potem verigo žage obrnite in pobrusite zobe na drugi strani.
5. Preverite dolžino rezalnih členkov. Po brušenju morajo biti vsi rezalni členki enako dolgi in široki.
6. Po vsakem tretjem brušenju je treba preveriti globino brušenja (omejitev globine) in višino z uporabo ploske pile dodatno pobrusiti. Omejitev globine mora biti v primerjavi z rezalnim zobom zamaknjena za pribl. 0,65 mm.
7. Po ponovni vzpostavitvi omejitev globine spredaj malce zaoblite.
3. Preverite žagin list (3) glede obrabe.
4. Odstranite zarobke in zgladite vodilne površine s plosko pilo.
5. Očistite dotok za olje (26), da zagotovite nemoteno, samodejno oljenje verige žage med njenim delovanjem.
6. Namestite žagin list (3), verigo žage (4) in pokrov verižnika (9) ter znova napnite verigo žage.

Pri optimalnem stanju dotoka za olje veriga žage nekaj sekund po zagonu verižne žage samodejno izbrizga nekaj olja.

Nastavitev napetosti verige

Nastavitev napetosti verige je opisana v poglavju *Napenjanje verige žage*, str. 47.

Utekanje nove verige žage

Pri novi verigi žage se napetost čez nekaj časa zmanjša. Zato morate po prvih 5 rezih, najkasneje pa čez 10 minut časa žaganja, verigo žage dodatno napeti (*Napenjanje verige žage*, str. 47).

▲ OPOZORILO! Nevarnost telesnih poškodb! Nikoli ne pritrdite nove verige žage na obrabljen verižnik ali na poškodovan ali obrabljen žagin list. Veriga žage bi lahko skočila dol ali se pretrgala.

Vzdrževanje žaginega lista

▲ POZOR! Ureznine! Nosite rokavice, odporne na reze, ko ravnate z verigo žage ali žaginim listom.

Potrebno orodje in pripomočki

- Ploska pila

Kako ravnati (slika B)

1. Izklopite napravo in izvlecite vtič iz električne vtičnice.
2. Snemite pokrov verižnika (9), verigo žage (4) in žagin list (3).

Obračanje žaginega lista

▲ POZOR! Ureznine! Nosite rokavice, odporne na reze, ko ravnate z verigo žage ali žaginim listom. Žagin list (3) je treba obrniti pribl. vsakih 10 delovnih ur, da je zagotovljena njegova enakomerna obraba.

Kako ravnati (slika B)

1. Izklopite napravo in izvlecite vtič iz električne vtičnice.
2. Snemite pokrov verižnika (9), verigo žage (4) in žagin list (3).
3. Zavrtite žagin list okrog njegove vodoravne osi ter žagin list in verigo namestite, kot je opisano pod *Namestitev verige žage in žaginega lista*, str. 47. Pri tem upoštevajte smer teka verige žage!



Smer teka verige žage

4. Za poravnavo verige žage (4) si pomagajte s slikovno oznako pod pokrov verižnika (9), ko se žagin list vrti.

Menjava grafitnih ščetk

▲ POZOR! Nevarnost telesnih poškodb zaradi nezaželenega zagona naprave. Izklopite napravo in izvlecite priključni vtič iz električne vtičnice.

Prepričajte se, da so se vsi premični deli popolnoma zaustavili

Navodila

- Grafitne ščetke vedno zamenjajte na obeh straneh.

Potrebno orodje in pripomočki

- Raven izvijač

Kako ravnati (slika D)

1. Popustite pokrov grafitne ščetke (10) z ravnim izvijačem.
2. Odstranite pokrov grafitne ščetke (10).
3. Vzemite grafitno ščetko (32) iz sprejemnega nastavka (33).
4. Potisnite novo grafitno ščetko v sprejemni nastavek (33). Pri tem upoštevajte položaj vgradnje.
5. Namestite pokrov grafitne ščetke (10) na napravo.
6. Pritrdite pokrov grafitne ščetke (10) z ravnim izvijačem.

Shranjevanje

- Pred shranjevanjem napravo očistite.
- Namestite zaščito verige (23).
- Pred daljšimi premori uporabe izpraznite rezervoar za olje. Staro olje odstranite na okoljsko primeren način (*Odstranjevanje med odpadke/varstvo okolja, str. 52*). V gibkih ceveh in v napravi so lahko tudi ostanki olja, ki lahko med shranjevanjem iztečejo. Napravo za shranjevanje postavite na primerno podlago/v oljno kad.
- Napravo hranite na suhem in pred prahom zaščitenem mestu zunaj doseg otrok.

Namestitev na steno

Napravo lahko obesite na steno s ključavnično odprtino (22) na spodnji strani naprave.

⚠ OPOZORILO! Telesne poškodbe ali materialna škoda pri vrtnanju. Stik z električnimi napeljavami lahko povzroči požar in električni udar. Poškodba plinske napeljave lahko povzroči eksplozijo. Vdor v vodno napeljavo povzroči materialno škodo. Uporabite ustrezne naprave za zaznavanje skritih oskrbovalnih napeljav ali se posvetujte z lokalnim podjetjem za oskrbo.

Potrebno orodje in pripomočki

- vijak (glava vijaka: \varnothing : 7-10 mm)
- ustrezen izvijač
- po potrebi mozniki

Kako ravnati (slika A)

- Namestite vijak s pomočjo moznikov na želeni položaj na steni.
- Glava vijaka naj ima odklik od stene pribl. 10 mm.
- Preverite, ali je priprava za obešanje zasnovana za težo naprave.
- Napravo lahko s ključavnično odprtino (22) namestite na vijak in napravo povlečete navzdol do konca.

Transport

- Prekrijte žagin list in verigo žage z zaščito verige (23), ko napravo prevažate.
- Na kratkih poteh na delovnem mestu: Napravo prenašajte za sprednji ročaj (15), tako da žagin list kaže nazaj.
- Pred vsakim transportom napravo izklopite. Napravo med transportom (tudi v vozilih) zavarujte pred prevračanjem, da preprečite telesne poškodbe, poškodbe ali izgubo goriva.
- Na daljših poteh ali v vozilih: Napravo prevažajte v priloženi torbi za prenašanje (25).

Iskanje napak

Naslednja tabela vam pomaga pri odpravi majhnih motenj:

Težava	Morebiten vzrok	Odpravljanje napak
Naprava se ne zažene	Zavora verige se je zaskočila	<i>Preverjanje zavore verige, str. 40</i>
	Ni električne napetosti	Preverite električno vtičnico, električni priključni kabel, priključni vtič in varovalko, po potrebi naj popravilo izvede električar.
	Stikalo za vklop/izklop (17) je okvarjeno	Obrnite se na servisno službo.
	Grafitne ščetke so obrabljene	
Motor je okvarjen		
Veriga žage ne deluje.	Zavora verige blokira verigo žage (4)	<i>Preverjanje zavore verige, str. 40</i>
Slaba kakovost reza.	Veriga žage (4) je nameščena napačno.	<i>Namestitev verige žage in žaginega lista, str. 47</i>
	Veriga žage (4) je topa.	<ul style="list-style-type: none"> • <i>Brušenje rezilnih zob, str. 48</i> • <i>verigo žage in žagin list zamenjajte, str. 46</i>
	Napetost verige ne zadoštuje.	<i>Napenjanje verige žage, str. 47</i>
Naprava težko teče, veriga žage skače dol.	Napetost verige ne zadoštuje.	<i>Napenjanje verige žage, str. 47</i>
Veriga žage se segreje, pri žaganju nastaja dim, vodilo je obarvano	Premalo olja za verigo.	<ul style="list-style-type: none"> • <i>Preverjanje nivoja olja in avtomatike za olje</i> • <i>Dolivanje olja za verigo, str. 41</i> • <i>Čiščenje dotoka za olje</i> • <i>Obrnite se na servisno službo.</i>
Nastajanje isker	Grafitne ščetke so obrabljene	<i>Menjava grafitnih ščetk, str. 49</i>
Neenakomerno delovanje		
Zmanjšana moč		

Odstranjevanje med odpadke/varstvo okolja

Temeljito izpraznite rezervoar za olje. Ostanke rabljenega olja ne izlijte v kanalizacijo ali odtok. Rabljeno olje odstranite na okoljsko primeren način – oddajte jih na mestu za odstranjevanje.

Napravo, pribor in embalažo oddajte za predelavo na okolju prijazen način.



Električne naprave ne spadajo med gospodinjske odpadke.

Simbol prečrtanega zabojnika na kolesih pomeni, da tega izdelka po koncu njegove življenjske dobe ne sme-

te odlagati kot nesortirane komunalne odpadke.

Direktiva 2012/19/EU o odpadni električni in elektronski opremi:

potrošniki so po zakonu dolžni reciklirati električno in elektronsko opremo na okolju prijazen način ob koncu njene življenjske dobe. Na ta način je zagotovljeno okolju prijazno in z viri varčno recikliranje.

Odkvisno od prenosa Direktive v nacionalno pravo so vam na voljo naslednje možnosti:

- odsluženo napravo lahko oddate na prodajnem mestu,
- ali na uradnem zbirališču,
- ali jo pošljete nazaj proizvajalcu/osebi, ki jo je dala na trg.

To ne velja za pribor in pripomočke za odpadno opremo, če nimajo električnih sestavnih delov.

Garancija

Grizzly Tools GmbH & Co. KG

Stockstädter Str. 20, 63762 Großostheim, NEMČIJA

Servis v Slovenija

Tel.: 0800 81400

Kontaktni obrazec na

parksidediy.com

(Birotehnika, Hodošček Renata s.p., Lendavska ULICA 23, 9000 Murska Sobota)

Garancijski list

1. S tem garancijskim listom *Grizzly Tools GmbH & Co. KG, Stockstädter Str. 20, 63762 Großostheim, Nemčija* jamcimo, da bo izdelek v garancijskem roku ob normalni in pravilni uporabi brezhibno deloval in se zavezujemo, da bomo ob izpolnjenih spodaj navedenih pogojih odpravili morebitne pomanjkljivosti in okvare zaradi napak v materialu ali izdelavi oziroma po svoji presoji izdelek zamenjali ali vrnili kupnino.
2. Garancija je veljavna na ozemlju Republike Slovenije.
3. Garancijski rok za proizvod je 60 mesecev od datuma izročitve blaga. Datum izročitve blaga je razviden iz racuna.
4. Če izdelek ne izpolnjuje specifikacij ali nima lastnosti, navedenih v garancijskem listu ali oglaševalskem sporočilu, lahko potrošnik najprej zahteva odpravo napak. O napaki mora potrošnik obvestiti proizvajalca ali pooblaščen servis (kontaktna številka in elektronski naslov navedena zgoraj) in zahtevati odpravo napak. Kupec je dolžan ob uveljavljanju zahtevka predložiti garancijski list in racun, kot potrdilo in dokazilo o nakupu ter dnevu izročitve blaga. Svetujemo vam, da pred tem natančno preberete navodila o sestavi in uporabi izdelka.
5. Rok za odpravo napake je 30 dni od dneva, ko je proizvajalec ali pooblaščen servis prejel zahtevo za odpravo napake. Če napake v tem roku niso odpravljene, mora proizvajalec potrošniku brezplačno zamenjati blago za enakim, novim in brezhibnim blagom. Rok se lahko zaradi narave in kompleksnosti blaga, narave in resnosti neskladnosti ter napora, ki je potreben za dokončanje popravila ali zamenjave podaljša za najkrajši čas, ki je potreben za dokončanje popravila, vendar največ za 15 dni. O številu dni podaljšane roka in razlogih za podaljšanje mora biti potrošnik obveščen pred potekom 30 dnevne roka za odpravo napak.
6. Če v roku 30 dni oz. v primeru podaljšanja v roku 45 dni blago ni popravljeno ali blago ni zamenjano z novim, lahko potrošnik od proizvajalca zahteva vrnitev celotne kupnine ali zahteva sorazmerno znižanje kupnine. Sorazmerno znižanje kupnine je sorazmerno zmanjšanju vrednosti blaga, ki ga je potrošnik prejel, v primerjavi z vrednostjo, ki bi jo imelo blago, ce bi bilo skladno.
7. Če se neskladnost pojavi v manj kot 30 dneh od dobave blaga, lahko potrošnik ob predložitvi blaga od proizvajalca takoj zahteva vrnilo plačanega zneska.
8. Proizvajalec oziroma pooblaščen servis lahko potrošniku za čas po-

pravila blaga, za katero je bila izdana obvezna garancija, zagotovi brezplačno uporabo podobnega blaga. Če proizvajalec potrošniku ne zagotovi nadomestnega blaga včasno uporabo, ima potrošnik pravico uveljavljati škodo, ki jo je utrpel, ker blaga ni mogel uporabljati od trenutka, ko je zahteval popravilo ali zamenjavo, do njune izvršitve.

9. Stroške za material, nadomestne dele, delo, prenos in prevoz izdelkov, ki nastanejo pri odpravljanju okvar oziroma nadomestitvi blaga z novim, krije proizvajalec.
10. V primeru zamenjave blaga ali zamenjave bistvenega dela blaga z novim se potrošniku izda nov garancijski list.
11. V primeru, da proizvod popravlja nepooblaščen servis ali nepooblaščen oseba, kupec ne more uveljavljati zahtevkov iz te garancije.
12. Vzroki za okvaro oziroma nedelovanje izdelka morajo biti lastnosti stvari same in ne vzroki, ki so zu-

naj proizvajalceve oziroma prodajalceve sfere. Kupec ne more uveljavljati zahtevkov iz te garancije, ce se ni držal priloženih navodil za sestavo in uporabo izdelka ali ce je izdelek kakorkoli spremenjen ali nepravilno vzdrževan.

13. Proizvajalec zagotavlja proti placilu popravilo, vzdrževanje blaga, nadomestne dele in priklopne aparate vsaj tri leta po poteku garancijskega roka,
14. Obrabni deli oz. potrošni material so izvzeti iz garancije.
15. Vsi potrebni podatki za uveljavljanje garancije se nahajajo na dveh locenih dokumentih (garancijski list, racun).
16. Ta garancija proizvajalca ne izključuje zakonske pravice potrošnika, da zoper prodajalca v primeru neskladnosti blaga brezplačno uveljavlja jamcevalne zahtevke. Ta garancija prav tako ne izključuje pravic potrošnika, ki izhajajo iz obveznega jamstva za skladnost blaga.

Prodajalec:

Lidl Slovenija d.o.o. k.d., Pod lipami 1, SI-1218 Komenda

Nadomestni deli in pribor

Nadomestne dele in dodatke lahko naročite na www.grizzlytools.shop. Če bi pri postopku naročanja prišlo do težav, se obrnite na nas v naši spletni trgovini. Pri dodatnih vprašanjih se obrnite na *Garancijo, str. 53*

Pol. št.	Ime	Št. naročila
21	Naslon z nastavki	91120144
14	Pokrov rezervoarja (Olje za verigo)	91120148
3	Žagin list	91120149
4	Veriga žage	91120150
23	Zaščita verige	91120151
9	Pokrov verižnika	91120152

▲ OPOZORILO! Varna uporaba verižne žage je mogoča le z dovoljenimi verigami žage in vodili verige. Uporaba nedovoljenih kombinacij lahko povzroči resne ali celo smrtne telesne poškodbe.

• **Žagin list:**

- 18"AP18-62-507P (Kangxin)
- 18"180SDEA041 (Oregon)
- M1501862-1041TL (Trilink)

• **Veriga žage:**

- ALP-50-62S (Kangxin)
- 91PX062X (Oregon)
- CL15062TL (Trilink)

Prevod izvirnika izjave EU o skladnosti

Proizvod: **Električna verižna žaga**

Model: **PPEKS 2500 A1**

Serijska številka: 000001–018500

Predmet navedene izjave je v skladu z ustrezno zakonodajo Unije o harmonizaciji:

**2006/42/EC • 2014/30/EU • 2000/14/EC & 2005/88/EC
• 2011/65/EU & (EU) 2015/863**

Predmet navedene izjave je v skladu z Direktivo 2011/65/EU Evropskega parlamenta in Sveta z dne 8. junija 2011 o omejevanju uporabe nekaterih nevarnih snovi v električni in elektronski opremi.

Za zagotovitev skladnosti so bili uporabljeni naslednji usklajeni standardi ter nacionalni standardi in predpisi:

**EN 62841-1:2015/A11:2022 • EN 62841-4-1:2020 • EN ISO 12100:2010
EN IEC 55014-1:2021 • EN IEC 55014-2:2021
EN IEC 61000-3-2:2019/A1:2021 • EN 61000-3-3:2013/A2:2021
EN IEC 63000:2018**

V skladu z Direktivo 2000/14/EC v zvezi z emisijami hrupa je potrjeno naslednje:

Raven zvočne moči (L_{WA})

- izmerjena: 106,9 dB;

- zagotovljena: 109 dB

Uporabljen postopek ocenjevanja skladnosti v skladu s Prilogo VI k Direktivi 2000/14/EC .

Certifikat o ES-pregledu tipa

- Številka: M6A 036607 2103 Rev.00
- Priglašeni organ: TÜV SÜD Product Service GmbH • Ridlerstraße 65
80339 München • Deutschland, NB: 0123

Ta izjava o skladnosti se izda na lastno odgovornost proizvajalca:

CE Grizzly Tools GmbH & Co. KG
Stockstädter Str. 20
63762 Großostheim
NEMČIJA
16.12.2024



Christian Frank
Pooblaščen zastopnik za dokumentacijo

Obsah

Úvod.....	57
Použití dle určení.....	57
Rozsah dodávky/příslušenství.....	58
Přehled.....	58
Popis funkce.....	59
Technické údaje.....	59
Bezpečnostní pokyny.....	59
Význam bezpečnostních pokynů.....	60
Piktogramy a symboly.....	60
Obecná bezpečnostní upozornění pro elektrické nářadí.....	61
Bezpečnostní pokyny pro řetězové pily.....	63
Související bezpečnostní pokyny.....	64
Příčiny a prevence zpětného rázu ze strany obsluhy.....	65
Zbytková nebezpečí.....	65
Příprava.....	66
Bezpečnostní zařízení.....	66
Provoz.....	66
Před provozem.....	66
Zapnutí a vypnutí.....	68
Techniky řezání.....	68
Čištění, údržba a skladování.....	71
Čištění.....	71
Údržba.....	71
Skladování.....	76
Přeprava.....	76
Hledání chyb.....	77
Likvidace/ochrana životního prostředí.....	78
Servis.....	78
Záruka.....	78
Opravná služba.....	79
Service-Center.....	80
Dovozce.....	80
Náhradní díly a příslušenství.....	80

Překlad původního EU prohlášení o shodě.....	81
Rozložený pohled.....	115

Úvod

Blahopřejeme vám k zakoupení vaší elektrické řetězové pily (dále jen přístroj nebo elektrický nástroj).

Vybrali jste si vysoce kvalitní přístroj. Tento přístroj byl odzkoušen během výroby na kvalitu a podroben výstupní kontrole. Funkčnost Vašeho přístroje je tím zajištěna.

Nelze vyloučit, že v jednotlivých případech se na nebo v přístroji nachází zbytky maziv. Nejedná se o nedostatek ani o závadu a není důvod k obávám.



Návod k obsluze je součástí tohoto přístroje. Obsahuje důležité pokyny pro bezpečnost, použití a likvidaci. Přečtete si pečlivě návod k obsluze. Seznamte se s ovládacími prvky a správným používáním přístroje. Používejte přístroj pouze tak, jak je popsáno a pro určené oblasti použití. Návod k obsluze dobře uschovejte a v případě předání přístroje třetím osobám předejte veškerou dokumentaci.

Použití dle určení

Přístroj je určen výhradně pro následující použití:

- Řezání dřeva

Přístroj není určen pro všechny ostatní způsoby použití. To se týká například řezání zdiva, plastů, kamene, kovu, potravin nebo dřeva, které obsahují cizí předměty (např. hřebíky nebo šrouby).

Přístroj je určen pro použití dospělými. Mládež ve věku nad 16 let smí přístroj používat pouze pod dohledem.

Řetězovou pilu může používat pouze jedna osoba. Uživatel musí nosit vhodné osobní ochranné prostředky (OOP). Řetězová pila se musí držet pravou rukou za zadní rukojeť a levou rukou za přední rukojeť.

Před použitím přístroje si uživatel musí přečíst všechny pokyny a příkazy, uvedené v návodu k obsluze a rozumět jim.

Jakékoliv jiné použití, které není v tomto návodu k obsluze výslovně povoleno, může vést k poškození přístroje a pro uživatele představovat vážné nebezpečí. Obsluha nebo uživatel zařízení nese zodpovědnost za nehody či škody na jiných osobách nebo jejich majetku. Přístroj je určen pro použití domácími kutily. Není určen pro trvalé komerční využívání. V případě komerčního použití záruka zaniká. Výrobce neručí za škody způsobené nesprávným použitím nebo nesprávnou obsluhou.

Rozsah dodávky/ příslušenství

Vybalte přístroj a zkontrolujte rozsah dodávky.

Obalový materiál zlikvidujte správně dle předpisů.

- Elektrická řetězová pila
- Řetězový meč (předmontováno)
- Pilový řetěz (předmontováno)
- Ochrana řetězu
- Taška
- Láhev na olej (130 ml Bioolej na pilový řetěz)
- Původní návod k používání

Přehled

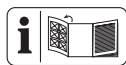

Obrázky přístroje naleznete na přední a zadní výklopné stránce.

Obr. A

- 1 Zadní rukojeť
- 2 Brzdová páka řetězu/Přední ochrana rukou
- 3 Řetězový meč
- 4 Pilový řetěz
- 5 Vodicí kolečko
- 6 zachycovač řetězu (není viditelné)
- 7 Křídlatá matice (Kryt řetězového kola)
- 8 Napínací šroub řetězu
- 9 Kryt řetězového kola
- 10 kryt (uhlíkový kartáč)
- 11 Zadní ochrana rukou
- 12 Odlehčení v tahu
- 13 síťový připojovací kabel
- 14 Víko nádrže (Řetězový olej)
- 15 Přední rukojeť
- 16 blokáce zapnutí
- 17 zapínač/vypínač
- 18 Zaměřovací čára/Ukazatel směru kácení
- 19 Značka minimálního stavu naplnění „MIN“ (Ukazatel stavu naplnění oleje)
- 20 Ukazatel stavu naplnění oleje
- 21 Ozubený doraz
- 22 Klíčový otvor
- 23 Ochrana řetězu
- 24 Láhev na olej
- 25 Taška

Obr. B

- 26 Olejová propust
- 27 Šroub vodicí lišty
- 28 Řetězové kolo
- 29 Výstupek
- 30 Napínací kolík řetězu
- 31 Upnutí (Napínací kolík řetězu)

Obr. D

- 32 uhlíkový kartáč
33 upnutí (uhlíkový kartáč)

Popis funkce

Řetězová pila má jako pohon elektromotor.

Obíhající pilový řetěz je veden řetězovým mečem (vodicí lištou). Řetězová pila je vybavena brzdou rychlého zastavení řetězu. Automatický olejový systém zajišťuje nepřetržité mazání řetězu. Řetězová pila je navíc vybavena rychloupínacím systémem řetězu. Pro ochranu uživatele je přístroj vybaven různými ochrannými zařízeními. Funkce ovládacích prvků naleznete v následujících popisech.

Technické údaje**Elektrická řetězová pila**

..... **PPEKS 2500 A1**

Jmenovité napětí U

..... 230-240 V~, 50 Hz

Jmenovitý příkon P 2500 W

Třída ochrany II (dvojitá izolace)

Typ ochrany IPX0

Rychlost řetězu v_0 16 m/s

Hmotnost

– s vodicí lištou a pilovým řetězem

..... 5,6 kg

– bez vodicí lišty a pilového řetězu

..... 4,8 kg

Obsah nádrže 130 cm³

Pilový řetěz Kangxin ALP-50-62S

–Rozteč řetězu 9,53 mm (0,375")

–Počet hnacích článků 62

–Síla hnacího článku 1,3 mm

Řetězový meč

..... Kangxin 18"AP18-62-507P

–Typ vodicí lišty 18"

–Délka vodicí lišty 50 cm (500 mm)

–Délka řezu 45 cm (450 mm)

Rozteč řetězových kol

..... 9,53 mm (0,375")

–Počet zubů (řetězové kolo) 6

Hladina akustického tlaku (L_{pA})

..... 94 dB; $K_{pA}=3$ dB

Hladina akustického výkonu (L_{WA})

– zaručená 109 dB

– změřená 106,9 dB; $K_{WA}=2,35$ dB

Vibrace (a_h) 5,53 m/s²; $K=1,5$ m/s²

Hladina hluku a vibrací byla stanovena dle norem a předpisů uvedených v prohlášení o shodě.

Uvedená hodnota vibrací a uvedená hodnota emisí hluku byly změřeny pomocí standardizované zkušební metody a lze je použít k porovnání určitého elektrického nástroje s jiným nástrojem. Uvedená hodnota vibrací a uvedená hodnota emisí hluku mohou být použity také k předběžnému odhadu zatížení.

▲ VAROVÁNÍ! Emise vibrací a emise hluku se mohou během skutečného používání elektrického nástroje lišit od udané hodnoty v závislosti na způsobu, jakým je elektrický nástroj používán a zejména pak podle typu zpracovávaného obrobku. Dle možnosti se snažte udržet co nejnižší zatížení, způsobené vibracemi. Příkladným opatřením ke snížení vibračního zatížení je omezení pracovní doby. Přitom se musí brát v úvahu všechny části pracovního cyklu (například doby, během kterých je elektrický nástroj vypnutý, a ty, ve kterých je sice zapnutý, ale běží bez zátěže).

Bezpečnostní pokyny

V této části jsou popsána základní bezpečnostní opatření při používání přístroje.

▲ VAROVÁNÍ! Řetězová pila je nebezpečný přístroj, který při nespráv-

ném nebo nedbalém používání může způsobit vážná nebo dokonce smrtelná zranění. Z tohoto důvodu vždy dbejte na vlastní bezpečnost a bezpečnost ostatních dle níže uvedených bezpečnostních pokynů a v případě nejasností požádejte o radu odborníka.

Význam bezpečnostních pokynů

▲ NEBEZPEČÍ! Pokud tento bezpečnostní pokyn nedodržíte, dojde k nehodě. Důsledkem je vážné zranění nebo smrt.

▲ VAROVÁNÍ! Pokud tento bezpečnostní pokyn nedodržíte, dojde případně k nehodě. Mohlo by to mít za následek vážné zranění nebo smrt.

▲ UPOZORNĚNÍ! Pokud tento bezpečnostní pokyn nedodržíte, dojde k nehodě. V důsledku může dojít k drobnému nebo středně těžkému ublížení na zdraví.

OZNÁMENÍ! Pokud tento bezpečnostní pokyn nedodržíte, dojde k nehodě. V důsledku může dojít k věcnému poškození.

Piktogramy a symboly

Piktogram na přístroji

OZNÁMENÍ! Před zahájením práce se seznamte se všemi ovládacími prvky. Procvičte si práci s řetězovou pilou a nechte si objasnit funkci, způsob práce a pilovací techniky od odborníka.

OZNÁMENÍ! Pilový řetěz se neotáčí, když je zacvaknutá brzda řetězu. Povolte brzdu řetězu posunutím brzdové páky proti přední rukojeti.



Pozor!



Přečtěte si návod k obsluze



Používejte chrániče sluchu



Používejte ochranu zraku



Používejte ochranu hlavy



Používejte ochranné rukavice



Noste bezpečnostní obuv s pevnou podrážkou!



Používejte ochranný oděv



Vždy pracujte oběma rukama!



Přístroj je zakázáno používat za deště nebo vlhkém prostředí.



Pozor! Zpětný ráz – dávejte při práci pozor na zpětný ráz přístroje.



Dojde-li k poškození, zamotání či přeriznutí síťového kabelu, okamžitě jej vytáhněte ze zásuvky.



Garantovaná hladina akustického výkonu L_{WA} v dB(A)

MIN

Značka minimálního stavu naplnění „MIN“ ukazatele stavu naplnění oleje



Naolejování pilového řetězu

AUTO STOP

Brzda řetězu



Elektrická zařízení nepatří do domácího odpadu.



Třída ochrany II (dvojitá izolace)



18"

Typ vodící lišty

Piktogram pod krytem řetězu

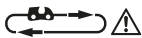

Dbejte na směr běhu pilového řetězu. Pozor! Přečtěte si návod k obsluze.

Piktogram na krytu řetězového kola



Směr běhu pilového řetězu

Piktogram na vodící liště



Typ vodící lišty



Šířka drážky



Rozteč řetězu



Počet hnacích článků

Piktogram na páce brzdy řetězu



Brzda řetězu aktivována



Brzda řetězu deaktivována

Piktogram na křídlaté matici (krytu řetězového kola)



OTEVŘENO



ZAVŘENO

Piktogram na napínacím šroubu řetězu



povolit



napnout

Obecná bezpečnostní upozornění pro elektrické nářadí

▲ VAROVÁNÍ! Přečtěte si všechna bezpečnostní upozornění, pokyny, obrázky a technické údaje dodané s tímto elektrickým nářadím. Při nedodržení všech níže uvedených pokynů může dojít k úrazu elektrickým proudem, požáru a/nebo vážnému

zranění. **Uchovejte všechna varování a pokyny pro budoucí použití.** Termín „elektrické nářadí“ ve varováních se vztahuje na vaše elektrické nářadí napájené ze sítě (s napájecím kabelem) nebo nářadí napájené z baterie (bez napájecího kabelu).

1. BEZPEČNOST PRACOVNÍHO PROSTORU

- Udržujte pracovní prostor čistý a dobře osvětlený.** Nepořádek nebo tmavé prostory vedou k nehodám.
- Neppracujte s elektrickým nářadím ve výbušném prostředí, například v blízkosti hořlavých kapalin, plynů nebo prachu.** Elektrické nářadí vytváří jiskry, které mohou zapálit prach nebo výpary.
- Při práci s elektrickým nářadím udržujte děti a přihlízející v bezpečné vzdálenosti.** Budete-li rozptylováni, můžete ztratit kontrolu.

2. ELEKTRICKÁ BEZPEČNOST

- Zástrčky elektrického nářadí musí odpovídat zásuvce. Nikdy zástrčku žádným způsobem neupravujte. S uzemněným elektrickým nářadím nepoužívejte žádné adaptérové zástrčky.** Neupravené zástrčky a odpovídající zásuvky snižují riziko úrazu elektrickým proudem.
- Vyvarujte se tělesného kontaktu s uzemněnými povrchy, jako jsou potrubí, radiátory, sporáky a chladničky.** Pokud je vaše tělo uzemněno, existuje zvýšené riziko úrazu elektrickým proudem.
- Nevystavujte elektrické nářadí dešti ani mokru.** Voda vnikající do elektrického nářadí zvyšuje riziko úrazu elektrickým proudem.
- Nepoužívejte kabel nedovoleným způsobem. Nikdy nepoužívejte kabel k přenášení, tahá-**

ní nebo odpojování elektrického nářadí. Udržujte kabel mimo dosah tepla, oleje, ostrých hran nebo pohyblivých částí. Poškozené nebo zamotané kabely zvyšují riziko úrazu elektrickým proudem.

- e) **Při práci s elektrickým nářadím venku používejte prodlužovací kabel vhodný pro venkovní použití.** Při použití kabelu vhodného pro venkovní použití se snižuje riziko úrazu elektrickým proudem.
 - f) **Pokud je provoz elektrického nářadí ve vlhkém prostředí nevyhnutelný, použijte zdroj chráněný proudovým chráničem (RCD).** Při použití ochrany RCD se snižuje riziko úrazu elektrickým proudem.
3. **OSOBNÍ BEZPEČNOST**
- a) **Zůstaňte ve střehu, sledujte, co děláte, a při práci s elektrickým nářadím používejte zdravý rozum. Nepoužívejte elektrické nářadí, jste-li unaveni nebo pod vlivem drog, alkoholu nebo léků.** Kvůli chvilce nepozornosti při práci s elektrickým nářadím může dojít k vážnému zranění.
 - b) **Používejte osobní ochranné prostředky. Vždy noste ochranu očí.** Ochranné prostředky, jako je protiprachová maska, protiskluzová bezpečnostní obuv, ochranná přilba nebo chrániče sluchu používané ve vhodných podmínkách, omezují riziko zranění osob.
 - c) **Zabraňte neúmyslnému spuštění. Před připojením ke zdroji napájení a/nebo akumulátoru, zvednutím nebo přenášením nářadí se ujistěte, že je vypínač ve vypnuté poloze.** Přenášení elektrického nářadí s prstem na spínači nebo manipulace s elektrickým nářadím se zapnutým spínačem, může vést k úrazům.

- d) **Před zapnutím elektrického nářadí odstraňte jakýkoliv seřizovací klíč nebo klíč.** Kvůli klíči nebo klíči připevněnému k rotující části elektrického nářadí může dojít ke zranění.
 - e) **Nesnažte se s nářadím dosáhnout daleko od sebe. Vždy udržujte správný postoj a rovnováhu.** Získáte tak lepší kontrolu nad elektrickým nářadím v neočekávaných situacích.
 - f) **Noste vhodný oděv. Nenoste volný oděv nebo šperky. Udržujte své vlasy a oděv mimo pohyblivé součásti.** Volné oblečení, šperky nebo dlouhé vlasy se mohou zachytit v pohyblivých součástech.
 - g) **Pokud jsou k dispozici zařízení pro připojení zařízení k odsávání a sběru prachu, ujistěte se, že jsou připojena a správně používána.** Při použití sběrače prachu se může snížit nebezpečí související s prachem.
 - h) **Nedopusťte, abyste na základě častého používání nářadí polevili a ignorovali zásady bezpečnosti nářadí.** Při nedbalém používání může během zlomku sekundy dojít k vážnému zranění.
4. **POUŽÍVÁNÍ A PÉČE O ELEKTRICKÉ NÁŘADÍ**
- a) **Elektrické nářadí nepoužívejte za použití síly. Používejte správné elektrické nářadí pro danou aplikaci.** Správné elektrické nářadí zvládne práci lépe a bezpečněji při rychlosti, pro kterou bylo navrženo.
 - b) **Nepoužívejte elektrické nářadí, pokud je nelze zapnout a vypnout vypínačem.** Jakékoliv elektrické nářadí, které nelze ovládat vypínačem, je nebezpečné a musí být opraveno.

- c) **Před seřizováním, výměnou příslušenství nebo před uložením elektrického nářadí vytáhněte zástrčku ze zásuvky a/nebo vyjměte z nářadí akumulátor, je-li odnímatelný.** Díky takovým preventivním bezpečnostním opatřením se snižuje riziko náhodného spuštění elektrického nářadí.
- d) **Nepoužívané elektrické nářadí skladujte mimo dosah dětí a nedovolte osobám, které nejsou obeznámeny s elektrickým nářadím nebo s těmito pokyny, aby s elektrickým nářadím pracovaly.** Elektrické nářadí je v rukou neškolených uživatelů nebezpečné.
- e) **Na elektrickém nářadí a příslušenství provádějte údržbu. Zkontrolujte, zda nejsou pohyblivé části vychýleny nebo zablokovány, zda nejsou zlomené a zda neexistují jiné podmínky, které mohou ovlivnit činnost elektrického nářadí. Je-li nářadí poškozeno, nechte elektrické nářadí před použitím opravit.** Mnoho nehod je způsobeno kvůli nedostatečně udržovanému elektrickému nářadí.
- f) **Řezné nástroje udržujte ostré a čisté.** Řádně udržované řezné nástroje s ostrými řeznými hranami se méně zasekávají a snáze se ovládají.
- g) **Elektrické nářadí, příslušenství, násadce atd. používejte v souladu s těmito pokyny, s ohledem na pracovní podmínky a prováděnou práci.** Použití elektrického nářadí k jiným než určeným činnostem může vést k nebezpečné situaci.
- h) **Udržujte rukojeti a úchopové plochy v suchém a čistém stavu a bez oleje a mastnoty.** Kvůli

kluzké rukojeti a úchopovým plochám nelze s nástrojem bezpečně manipulovat a ovládat jej v neočekávaných situacích.

5. SERVIS

- a) **Nechte své elektrické nářadí opravit kvalifikovanou osobou, která použije pouze identické náhradní díly.** Tím bude zachována bezpečnost elektrického nářadí.

Bezpečnostní pokyny pro řetězové pily

- a) **Při chodu pily chraňte všechny části těla od pilového řetězu. Před spuštěním pily se ujistěte, že se pilový řetěz ničeho nedotýká.** Při práci s řetězovou pilou může moment nepozornosti způsobit, že oděv nebo části těla se zachytí pilovým řetězcem.
- b) **Vždy držte řetězovou pilu pravou rukou na zadní rukojeti a levou rukou na přední rukojeti.** Přidržování řetězové pily v obrácené pracovní poloze zvyšuje riziko zranění a nesmí se používat.
- c) **Držte řetězovou pilu pouze za izolované rukojeti, protože pilový řetěz se může dostat do kontaktu se skrytým elektrickým vedením.** Při kontaktu pilového řetězu s vedením pod napětím mohou být také kovové součásti přístroje vystaveny napětí, a proto může dojít k úrazu elektrickým proudem.
- d) **Noste ochranu očí. Doporučujeme další ochranné prostředky k ochraně sluchu, hlavy, rukou, nohou a chodidel.** Vhodný ochranný oděv snižuje nebezpečí poranění v důsledku odletujících třísek a náhodného kontaktu s pilovým řetězem.
- e) **Nepracujte s řetězovou pilou na stromu, žebříku, ze střechy ne-**

- bo nestabilního povrchu.** Při provozu takovým způsobem hrozí nebezpečí vážného zranění.
- f) **Vždy dbejte na pevnou stabilitu a řetězovou pilu používejte pouze tehdy, když stojíte na pevném, bezpečném a rovném podkladu.** Kluzný podklad nebo nestabilní plochy mohou vést ke ztrátě rovnováhy nebo kontroly nad řetězovou pilou.
- g) **Při řezání napnuté větve počítejte s jejím odpružením zpět.** Když se napětí v dřevěných vláknech uvolní, napnutá větev může zasáhnout uživatele a/nebo vést ke ztrátě kontroly nad řetězovou pilou.
- h) **Buďte zvláště opatrní při řezání podrostu a mladých stromů.** Tenký materiál se může zachytit v pilovém řetězu a následně se vymrštit zpět směrem k vám, případně způsobit ztrátu vaší rovnováhy.
- i) **Řetězovou pilu přenášejte ve vypnutém stavu za přední rukojeť s pilovým řetězem odvráceným od těla. Při přepravě nebo uložení řetězové pily vždy nasadte ochranný kryt.** Pečlivá manipulace s řetězovou pilou snižuje pravděpodobnost náhodného kontaktu s běžícím pilovým řetězem.
- j) **Postupujte podle pokynů pro mazání, napnutí řetězu a výměnu vodící lišty a řetězu.** Nesprávně napnutý nebo namazaný řetěz se může přetrhnout nebo zvýšit riziko zpětného rázu.
- k) **Je dovoleno řezat pouze dřevo. Řetězovou pilu nepoužívejte k práci, pro kterou není určena. Příklad: Řetězovou pilu nepoužívejte k řezání kovu, plastů, zdvia nebo stavebních materiálů, které nejsou ze dřeva.** Použití řetězové

pily k nesprávnému použití může vést k nebezpečným situacím.

- l) **Nepokoušejte se kácet strom, dokud nemáte jasnou představu o rizicích a o tom, jak jim předcházet.** Padající strom může vážně poranit uživatele nebo jiné osoby.

Související bezpečnostní pokyny

- **▲ VAROVÁNÍ!** Toto elektrické nářadí vytváří během provozu elektromagnetické pole. Toto pole může za určitých okolností ovlivňovat aktivní nebo pasivní lékařské implantáty. Aby se snížilo riziko vážného nebo smrtelného zranění, doporučujeme osobám se zdravotními implantáty, aby se před použitím stroje poradily se svým lékařem a výrobcem zdravotního implantátu.
- Připojovací vedení položte tak, aby během řezání nebylo zachyceno větvemi apod.
- Použijte proudový chránič (Residual Current Device) s vybavovacím proudem max. 30 mA.
- Používejte pouze schválené síťové kabely konstrukčního typu H07RN-F, které jsou maximálně 75 m dlouhé a určené k používání venku. Průřez pramene síťového kabelu musí být minimálně 2,5 mm². Před použitím vždy zcela rozviňte kabelový buben. Zkontrolujte, zda síťový kabel není poškozen.
- Postupujte pozorně podle pokynů k údržbě, kontrole a servisu uvedených v tomto návodu k obsluze. Poškozená ochranná zařízení a díly je nutné nechat řádně opravit nebo vyměnit v našem servisním středisku, není-li v návodu k obsluze uvedeno jinak.

- Řetězovou pilu nepoužívejte bez mazání. Používejte k tomu pouze doporučená maziva.
- Používáte-li přístroj poprvé, řezání kulatého dříví si procvičujte na kůzliku nebo na stojanu.
- Pokud je přípojovací kabel elektrického náradí poškozen, musí se vyměnit za speciálně předem připravený přípojovací kabel, který lze získat od zákaznické servisní organizace.
- V případě, že bude nutné vyměnit přípojovací kabel, doporučujeme, aby jej vyměnil výrobce nebo příslušný zástupce (například autorizovaná odborná dílna, zákaznický servis atd.).

Příčiny a prevence zpětného rázu ze strany obsluhy

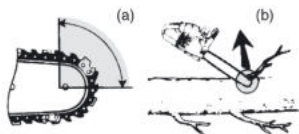

- Ke zpětnému rázu může dojít, když se nos nebo špička vodící lišty dotkne předmětu nebo když dřevo sevře řetěz pily v řezu (Obr. b).
- Dotyk špičky může v některých případech způsobit náhlou zpětnou reakci, při které je vodící lišta vyražena směrem nahoru a dozadu k obsluze (Obr. a).
- Sevřením pilového řetězu podél horní části vodící lišty může být lišta prudce tlačena zpět směrem k obsluze.
- Každá z těchto reakcí může způsobit ztrátu kontroly nad pilou, což může mít za následek vážné zranění osob. Nespoléhejte se výhradně

na bezpečnostní zařízení zabudovaná v pile. Jako uživatel řetězové pily byste měli učinit několik kroků, aby při řezání nedošlo k nehodě nebo zranění.

Zpětný ráz je důsledkem nesprávného používání elektrického náradí a/nebo nesprávných pracovních postupů či podmínek a lze mu předejít správným dodržáním níže uvedených bezpečnostních opatření:

- **Udržujte pevné uchopení s palci a prsty obepínajícími rukojeti řetězové pily, s oběma rukama na pile a poloha vašeho těla a ramen musí umožňovat odolávání silám zpětného rázu.** Síly zpětného rázu mohou být kontrolovány obsluhou, jestliže jsou učiněna správná opatření. Nepouštějte řetězovou pilu z rukou.
- **Nepředklánějte se a neřežte nad výškou ramen.** To pomáhá zabránit nechtěnému kontaktu se špičkou a umožňuje lepší kontrolu nad řetězovou pilou v neočekávaných situacích.
- **Používejte pouze náhradní vodící lišty a pilové řetězy specifikované výrobcem.** Nesprávné náhradní vodící lišty a pilové řetězy mohou způsobit přetržení řetězu a/nebo zpětný ráz.
- **Dodržujte pokyny výrobce týkající se ostření a údržby pilového řetězu.** Snížení výšky hloubkoměru může vést ke zvýšenému zpětnému rázu.

Zbytková nebezpečí

I když tento přístroj používáte správně, existují vždy zbytková rizika. V souvislosti s konstrukčním návrhem a provedením tohoto přístroje mohou vzniknout níže uvedená nebezpečí:

- poškození sluchu, pokud není použita žádná vhodná ochrana sluchu.

- ohrožení zdraví vyplývající z vibrací rukou a paží, pokud se přístroj používá delší dobu nebo není řádně veden a udržován.
- pořezání

▲ VAROVÁNÍ! Nebezpečí z elektromagnetických polí, která jsou generována během provozu přístroje. Pole může za určitých okolností ovlivňovat aktivní nebo pasivní lékařské implantáty. K omezení nebezpečí vážných nebo smrtelných zranění, doporučujeme osobám s lékařskými implantáty konzultovat svého lékaře a výrobce lékařského implantátu, než budou zařízení obsluhovat.

Příprava

▲ VAROVÁNÍ! Nebezpečí zranění v důsledku neúmyslného spuštění přístroje. Připojovací zástrčku zapojte do zásuvky až tehdy, když je přístroj zcela připraven k použití.

Bezpečnostní zařízení

K ochraně uživatele a přístroje jsou k dispozici následující bezpečnostní zařízení:

Zadní rukojeť (1) se zadní ochranou rukou (11)

- Chrání ruku před větvemi, větvičkami a při odsakování pilového řetězu.

Brzdová páka řetězu/přední ochrana rukou (2)

- Pilový řetěz neběží, když je zacvaknutá brzda řetězu.
- Okamžitě zastaví pilový řetěz v případě zpětného rázu.
- Páku lze ovládat také ručně.
- Chrání levou ruku obsluhy, pokud sklouzne z přední rukojeti.

Pilový řetěz (4) s nízkým zpětným rázem

- Pomůže díky speciálně vyvinutým bezpečnostním zařízením zachytit zpětný ráz.

Zachycovač řetězu (6)

- Snižuje nebezpečí zranění v případě, že pilový řetěz odskočí nebo se přetrhne.

Blokace zapnutí (16)

- K zapnutí přístroje se musí odblokovat blokace zapnutí.

Zapínač/vypínač (17) s okamžitým zastavením řetězu

- Po puštění zapínače/vypínače se přístroj okamžitě vypne.

Ozubený doraz (21)

- Zvyšuje stabilitu při provádění vertikálních řezů.
- Usnadňuje řezání.

Provoz

Před provozem

▲ VAROVÁNÍ! Nebezpečí zranění! Při práci s řetězovou pilou vždy noste ochranné rukavice a používejte pouze originální díly. Před každou prací na řetězové pile vytáhněte síťovou zástrčku ze zásuvky. Před provozem řetězové pily proveďte následující kroky:

- případně *Montáž pilového řetězu a vodící lišty, str. 73*
- *Napnutí pilového řetězu, str. 73*
- *Doplnění řetězového oleje, str. 67*
- *Kontrola brzdy řetězu, str. 66*
- Kontrola olejové automatiky

Kontrola brzdy řetězu

Pilový řetěz neběží, když je zacvaknutá brzda řetězu.

Postup

1. Postavte přístroj na rovný podklad.
2. Přístroj připojte k síťovému napětí.
3. Brzdu řetězu uvolníte tahem brzdové páky řetězu (2) proti přední rukojeti (15).
4. Přístroj držte pevně oběma rukama, pravou rukou na zadní (1) a levou rukou na přední rukojeti (15). Palec a prsty musí rukojeti pevně obepínat.
5. Zapněte přístroj.
6. Při běžícím motoru stlačte levou rukou brzdovou páku řetězu (2). K tomu účelu odsuňte brzdovou páku řetězu (2) od přední rukojeti (15).
Pilový řetěz by se měl náhle zastavit.
7. Když brzda řetězu správně funguje, pusťte zapínač/vypínač (17) a povolte brzdu řetězu.

▲ NEBEZPEČÍ! Nebezpečí zranění dobíhajícími pilovými řetězy. Když brzda řetězu nefunguje správně, nesmíte řetězovou pilu používat. Obratě se na servisní středisko.

Kontrola mazání řetězu

OZNÁMENÍ! Pokud provozujete řetězovou pilu s příliš malým množstvím oleje, sníží se výkon řezání a životnost pilového řetězu, protože pilový řetěz bude rychleji tupý. Příliš málo oleje lze rozpoznat podle vzniku kouře nebo zabarvením vodící lišty. Zajistěte, aby na řetěz vždy tekla olej.

Upozornění

- Před započítím práce zkontrolujte stav oleje.
- Mazání řetězu můžete kdykoli během provozu zkontrolovat.

Postup

1. Během chodu pilového řetězu: Při držení řetězovou pilu nad světlym

podkladem. Pozorujte olejovou stopu. Řetězová pila se nesmí dotýkat země!

- **Výrazná olejová stopa:** Řetězová pila pracuje bezvadně
- **Slabá olejová stopa:** Nastavte průtok oleje
- **Žádná olejová stopa:** Vycištěte olejovou propust

Doplnění řetězového oleje

▲ VAROVÁNÍ! Hrozí nebezpečí požáru! Před doplněním mazacího řetězového oleje vždy přístroj vypněte a nechte motor vychladnout.

OZNÁMENÍ! Pokud provozujete řetězovou pilu s příliš malým množstvím oleje, sníží se výkon řezání a životnost pilového řetězu, protože pilový řetěz bude rychleji tupý. Příliš málo oleje lze rozpoznat podle vzniku kouře nebo zabarvením vodící lišty. Zajistěte, aby na řetěz vždy tekla olej.

Jakmile řetěz běží, přitéká olej k vodící liště (3).

- Pravidelně kontrolujte hladinu oleje, a pokud je hladina oleje nízká, olej dolijte. Obsah nádrže: 130 cm³
- Používejte biologický řetězový olej s obsahem přísad ke snižování tření a opotřebení. Alternativně použijte mazací olej pro řetězy s nízkým podílem adhezních přísad.
- Vyprázdněte nádržku na olej, když ji nepoužíváte delší dobu (6–8 týdnů).

Postup

1. Položte přístroj na bok tak, aby víko nádržky (14) ukazovalo směrem nahoru.
2. Odšroubujte uzávěr palivové nádrže (14).
3. Dolijte do nádrže biologický řetězový olej.
4. Případný rozlitý olej setřete.

- Našroubujte uzávěr palivové nádrže (14).

Zapnutí a vypnutí

Podmínky

- SchVodící lišta (3), pilový řetěz (4) a kryt řetězu (9) jsou namontovány správně.
- Dostatek řetězového oleje v nádrži. Doplňte příp. řetězový olej (*Doplnění řetězového oleje, str. 67*).
- Napětí síťové přípojky se shoduje s údaji na typovém štítku na přístroji.

Postup (Obr. C)

- Na konci prodlužovacího kabelu udělejte smyčku a zavěste ji do odlehčení tahu (12) na zadní rukojeti (1).
- Přístroj připojte k síťovému napětí.
- Povolte brzdu řetězu posunutím brzdové páky řetězu (2) proti přední rukojeti (15).
- Pilový řetěz držte pevně oběma rukama, pravou rukou na zadní (1) a levou rukou na přední rukojeti (15). Palec a prsty musí rukojeti pevně obepínat.
- Před spuštěním se ujistěte, zda se řetězová pila nedotýká předmětů.
- Při zapínání stiskněte pravým palcem blokaci zapnutí (16) a potom stiskněte zapínač/vypínač (17). Pilový řetěz běží nejvyšší rychlostí. Uvolněte opět blokaci zapnutí (16).
- Zapínač/vypínač (17) pusťte, abyste řetězovou pilu vypnuli. Trvalé zapnutí není možné.

Techniky řezání

▲ VAROVÁNÍ! Nebezpečí zranění! Pokud se pilový řetěz zasekne, nesnažte se řetězovou pilou vytáhnout násilím. Vypněte motor a použijte pákové rameno nebo klín pro uvolnění řetězové pily.

- Při řezání na svahu se vždy postavte nad kmen stromu.
- Ze stromu odstraňte nečistoty, kameny, uvolněnou kůru, hřebíky, skoby a drát.
- Pilový řetěz by se během prořezávání nebo následně neměl dotýkat země ani jiného předmětu.
- Máte lepší kontrolu, když řezáte spodní částí vodící lišty (s taženým pilovým řetězem), a ne horní částí vodící lišty (s posouvaným pilovým řetězem).
- Dbejte na to, aby pilový řetěz při řezání neuvízl v odpilovaném odřezku. Kmen stromu se nesmí zlomit ani rozštěpit.
- Dodržujte preventivní opatření proti zpětnému rázu (*Příčiny a prevence zpětného rázu ze strany obsluhy, str. 65*).
- Chcete-li si zachovat plnou kontrolu v okamžiku „proříznutí“, snižte přítlačný tlak na konci řezu, aniž byste pustili pevně uchopení na rukojetích řetězové pily.
- Po dokončení řezu vyčkejte, dokud se řetězová pila nezastaví, než ji vyjmete.
- Při přechodu od stromu ke stromu vždy vypněte motor řetězové pily.

Kácení stromů

▲ VAROVÁNÍ! Kácení stromů vyžaduje hodně zkušeností. Stromy kácejte pouze tehdy, pokud dokážete s řetězovou pilou zacházet bezpečně. Řetězovou pilu v žádném případě nepoužívejte, když si nejste jisti.

▲ UPOZORNĚNÍ! Strom nekácejte, když fouká silný nebo proměnlivý vítr, hrozí nebezpečí hmotných škod nebo strom může zasáhnout elektrické vedení. Při kácení stromů je důležité dbát na to, aby jiné osoby nebyly vystaveny nebezpečí, nebyla zasažena

žádná napájecí vedení a nebyly způsobeny žádné hmotné škody. Pokud strom přesto přijde do styku s napájecím vedením, je nutné ihned informovat energetickou společnost.

▲ UPOZORNĚNÍ! Nezkušeným uživatelům nedoporučujeme z bezpečnostních důvodů kácet kmen stromu délkou vodící lišty, která je kratší než průměr káceného kmene.

- Dbejte na to, aby se v blízkosti pracovního prostoru nezdržovaly osoby ani zvířata. Bezpečná vzdálenost mezi káceným stromem a nejbližším pracovištěm musí být 2 ½ délky stromu.
- Dbejte na správný směr kácení. Uživatel se musí bezpečně pohybovat v blízkosti pokáceného stromu, aby byl schopen strom snadno zkrátit a odvětvit. Je třeba zabránit zachycení padajícího stromu do jiného stromu.
- Dbejte na přirozený směr pádu, který závisí na sklonu a křivosti stromu, směru větru, umístění větších větví a počtu větví.
- Při řezání na svahu se zdržujte v oblasti nad káceným stromem. Strom se po pokácení pravděpodobně skutálí nebo sklouzne dolů ze svahu.
- Malé stromy o průměru 15–18 cm lze obvykle odřezat jedním řezem.
- U stromů s větším průměrem je nutné použít zásekové řezy a hlavní řez (Obr. L).
- Pokud stromy současně řežou a kácejí dvě nebo více osob, vzdálenost mezi těmito osobami by měla činit minimálně dvojnásobnou výšku káceného stromu.

Ihned po ukončení řezání vyklopte ochranu sluchu nahoru, abyste slyšeli zvuky a výstražné signály.

Postup

1. Odstraňte dolů (Obr. J)

visící větve nasazením řezu nad větev. Nikdy neodvětvujte výš než do výšky ramen.

2. Úniková oblast (Obr. I)

K zajištění mírného ústupu odstraňte podrost kolem stromu. Úniková oblast (1) by měla ležet asi 45° za plánovaným směrem kácení (2).

3. Řezání záseku (A) (Obr. L)

Zásek provedte do směru, ve kterém by strom měl spadnout. Začněte spodním vodorovným řezem. Hloubka řezu by měla být přibližně 1/3 průměru kmene. Nyní shora provedte šikmý řez pily s úhlem řezu přibližně 45°, který se přesně shoduje s dolním řezem pily. Tím se zabrání sevření pilového řetězu nebo vodící lišty při nasazení druhého zásekového řezu.

▲ VAROVÁNÍ! Nikdy se nestavte před strom, do kterého je zhotoven zásek.

4. Hlavní řez (B) (Obr. L)

Provedte hlavní řez z druhé strany kmene. Stůjte vlevo od kmene a řežte tažením pilového řetězu (spodní stranou vodící lišty). Hlavní řez musí probíhat horizontálně minimálně 5 cm nad horizontálním zásekovým řezem. Měl by být tak hluboký, aby vzdálenost od čáry zásekového řezu byla minimálně 1/10 průměru kmene. Nepřeriznutá část kmene se označí jako nedořez (zlomová lišta). Nedořez zabrání otočení stromu a jeho pádu do nesprávného směru. Tento nedořez nepřerizněte.

V případě přiblížení hlavního řezu k nedořezu by měl strom začít padat. Jakmile se ukáže, že strom nepadá do požadovaného směru,

nebo pokud se naklání zpět a pilový řetěz se zasekl, musí se hlavní řez přerušit. Pro otevření řezu a k podložení stromu do požadované linie pádu se musí použít klíny ze dřeva, plastu nebo hliníku.

5. Posuňte kácecí klín do hlavního řezu, jakmile to hloubka řezu umožní, aby se zabránilo zaseknutí vodící lišty (Obr. M).
6. Pokud je průměr kmene větší než délka vodící lišty, proveďte dva řezy (Obr. N).
7. Po provedení hlavního řezu strom spadne sám nebo pomocí kácecího klínu.

▲ VAROVÁNÍ! Jakmile strom začne padat, vytáhněte řetězovou pilu z řezu, zastavte motor, odložte řetězovou pilu a opusťte pracoviště únikovou cestou. Je třeba dávat pozor na padající větve a nezakopnout o ně.

Odvětvování

Odvětvování je označení pro odstranění větví a větviček z pokáceného stromu.

▲ UPOZORNĚNÍ! Nebezpečí zranění! Nikdy neodřízněte pilou větev, když stojíte na kmenu stromu. Sledujte oblast zpětného rázu, pokud jsou větve pod napětím.

(Obr. J)

- Odstraňte podpůrné větve až po zkrácení.
- Větve pod napětím řežte zdola nahoru, aby se zabránilo zaseknutí řetězové pily.
- Při odříznutí silnějších větví použijte stejnou techniku jako při *Zkrácení*, str. 70.
- Pracujte vlevo od kmene a co nejbliže k řetězové pile. Hmotnost řetězové pily podle možnosti leží na kmeni.

- K odříznutí větví na druhé straně kmenu změňte místo.
- Rozvětvené větve zkracujte jednotlivě. Větší větve nasměrované směrem dolů a podpírající strom nechejte nejdříve být.
- Menší větvičky odřežte jedním řezem.

Zkrácení

Zkrácení je řezání pokácených kmenů stromů na malé odřezky.

- Dbejte na bezpečné postavení a rovnoměrné rozložení tělesné hmotnosti na obě chodidla.
- Pokud je to možné, podepřete kmen. Kmen by se měl podložit a podepřít větvemi, nosníky nebo klíny.
- Dbejte na to, aby se pilový řetěz při řezání nedotýkal země.
- Postavte se na svažitém terénu nad kmen.

Techniky při zkracování

Kmen leží na zemi (Obr. E)

Shora prořízněte kmen až zcela na konec a na konci řezu dávejte pozor, abyste se nedotkli země. Pokud je možné kmen otočit, prořízněte jej do 2/3. Potom kmen otočte a prořízněte zbytek kmene shora.

Kmen je podepřen na jednom konci (Obr. F)

K zabránění roztříštění nejprve prořízněte 1/3 průměru kmene zdola nahoru (horní stranou vodící lišty). Pak k zabránění zaseknutí řežte shora dolů (spodní stranou vodící lišty) na první řez.

Kmen je podepřen na obou koncích (Obr. G)

Nejprve prořízněte shora dolů (spodní stranou vodící lišty) 1/3 průměru kmene. Pak řezejte zdola nahoru (hor-

ní stranou vodící lišty), dokud se řezy nesetkají.

Řezání na koze na řezání (Obr. H)

Držte řetězovou pilu pevně oběma rukama a během řezání vedte přístroj před tělem. Když je strom proříznutý, vedte přístroj na pravé straně těla (1). Levou ruku dle možnosti držte co nejpríměji (2). Dávejte pozor na padající kmen. Postavte se tak, aby odříznutý kmen nepředstavoval žádné nebezpečí. Dávejte pozor na svá chodidla. Odříznutý kmen by mohl při pádu způsobit zranění. Udržujte rovnováhu (3).

Čištění, údržba a skladování

▲ VAROVÁNÍ! Nebezpečí úrazu elektrickým proudem! Nebezpečí zranění v důsledku neúmyslného spuštění přístroje. Chraňte se při údržbě a čištění. Přístroj vypněte a vytáhněte síťovou zástrčku ze zásuvky.

Opravné a údržbářské práce, které nejsou popsány v tomto návodu k obsluze, nechte vykonat prostřednictvím našeho servisního centra. Používejte pouze originální náhradní díly.

▲ UPOZORNĚNÍ! Řetězová pila se může po použití znovu naolejovat a olej může unikat, pokud je uložena na boku nebo obráceně. Jedná se o normální proces, který je podmíněn z důvodu potřebného větracího otvoru na horním okraji nádrže, a není to důvod k reklamaci. Protože každá řetězová pila je během výroby kontrolována a testována s olejem, může i navzdory vyprázdnění v nádržce zůstat malé množství zbytku oleje, který snadno znečistí kryt olejem během přepravy. Kryt vyčistěte suchým hadříkem.

Čištění

▲ VAROVÁNÍ! Nebezpečí úrazu elektrickým proudem! Nikdy přístroj neostříkujte vodou.

▲ UPOZORNĚNÍ! Pořezání! Při manipulaci s pilovým řetězem nebo vodící lištou noste rukavice odolné proti proříznutí.

OZNÁMENÍ! Nebezpečí poškození. Chemické látky mohou poškodit plastové části přístroje. Nepoužívejte čisticí prostředky ani rozpouštědla. Přístroj důkladně vyčistěte. Tím se prodlouží životnost přístroje a zabrání se úrazům.

Čištění po každém použití

- Udržujte rukojeti bez oleje nebo tukového maziva. V případě potřeby očistěte rukojeti navlhčeným hadříkem namočeným v mýdlové vodě.
- Vyčistěte pilový řetěz. K čištění pilového řetězu nepoužívejte kapaliny. Po vyčištění pilový řetěz lehce namažte řetězovým olejem.
- Při čištění sejměte také kryt řetězového kola (9), abyste přístroj mohli vyčistit i na tomto místě.
- Vyčistěte vodící lištu (3).
- Vyčistěte větrací otvory a povrchy přístroje štětečkem nebo suchým hadříkem.
- Vyčistěte olejovou propust (26), aby bylo zajištěno bezvadné, automatické olejování pilového řetězu během provozu. Pomocí štětečku nebo hadříku otřete zbytky z olejové propusti.

Údržba

Intervaly údržby

Provádějte pravidelně údržbářské práce uvedené v následující tabulce. Pravidelnou údržbou vašeho zařízení se prodlouží jeho životnost. Kromě to-

ho dosáhnete také optimálního řezného výkonu a přejdete nehadám.

Strojní část	Akce	Před každým použitím	Po 10 provozních hodinách	Po každém použití
Komponenty brzdy řetězu	Vizuální kontrola, v případě potřeby výměna	✓		
Řetězové kolo (28)	Vizuální kontrola, v případě potřeby výměna	✓		
Pilový řetěz (4)	Zkontrolovat, naolejovat, podle potřeby dobrousit nebo vyměnit pilový řetěz	✓		
Pilový řetěz (4)	Vyčistit a naolejovat pilový řetěz			✓
Řetězový meč (3)	<i>Údržba vodící lišty, str. 75</i>	✓		✓
Řetězový meč (3)	<i>Otočení vodící lišty, str. 75</i>		✓	
Olejová automatika	Zkontrolujte, v případě potřeby vyčistěte propust oleje.	✓		

Demontáž vodící lišty a pilového řetězu

▲ UPOZORNĚNÍ! Pořezání! Při manipulaci s pilovým řetězem nebo vodící lištou noste rukavice odolné proti proříznutí.

Postup (Obr. B)

- Vytáhněte síťovou zástrčku.
- Postavte přístroj na rovný podklad.
- Deaktivujte brzdu řetězu: Zatáhněte páku brzdy řetězu (2) dozadu k přední rukojeti (15).
Kryt řetězového kola (9) můžete znovu namontovat až po uvolnění brzdového pásu řetězu.
- Uvolnění napnutí řetězu: Otáčejte napínacím šroubem řetězu (8) ∪ .
- Sejměte kryt řetězového kola (9): otáčejte křídlatou maticí (7) ∪ .
- Posuňte vodící lištu (3) směrem k řetězovému kolu (28).

Pilový řetěz (4) a vodící lištu (3) můžete odstranit.

- Vyčistěte drážku vodící lišty. V případě nánosů nečistot může pilový řetěz (4) z vodící lišty vyskočit.
- Zkontrolujte řetězové kolo (28), zda není opotřebené nebo poškozené. Je-li opotřebené nebo poškozené:

Obraťte se na servisní středisko.

Vyměňte pilový řetěz a vodící lištu

Před výměnou pilového řetězu je nutné vyčistit drážku vodící lišty od nečistot, protože v případě nánosů nečistot může pilový řetěz z vodící lišty vyskočit. Usazeniny mohou také nasávat řetězový olej. V důsledku toho by řetězový olej nedosáhl spodní části kolejničky nebo jen v malém rozsahu, čímž by se snížilo mazání.

Podmínky

- Demontáž vodící lišty a pilového řetězu, str. 72

Postup (Obr. B)

1. Vyměňte vodící lištu (3) / pilový řetěz (4).
2. Namontujte vodící lištu (3) a pilový řetěz (4) podle popisu níže
Montáž pilového řetězu a vodící lišty, str. 73.

Montáž pilového řetězu a vodící lišty

▲ UPOZORNĚNÍ! Nebezpečí zranění v důsledku neúmyslného spuštění přístroje. Přístroj vypněte a vytáhněte připojovací zástrčku ze zásuvky. Ujistěte se, zda se všechny pohyblivé díly zcela zastavily

▲ UPOZORNĚNÍ! Pořezání! Při manipulaci s pilovým řetězem nebo vodící lištou noste rukavice odolné proti proříznutí.

Postup (Obr. B)

1. Postavte přístroj na rovný podklad.
2. Sejměte kryt řetězového kola (9): otáčejte křídlatou maticí (7) ∪ .
3. Natáhněte pilový řetěz (4) do smyčky tak, aby řezné hrany byly orientovány ve směru otáčení hodinových ručiček. K vyrovnání pilového řetězu (4) se orientujte podle symbolu pod řetězovým kolem (28).

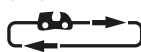

Směr běhu pilového řetězu

4. Nasadte vodící lištu (3) na čep vodící lišty (27) a posuňte ji na řetězové kolo (28).
5. Navlékněte pilový řetěz (4) na řetězové kolo (28).
6. Vložte pilový řetěz (4) na horní straně vodící lišty (3) do drážky vodící lišty. Začněte u řetězového kola

(28). Je normální, že se pilový řetěz (4) prověsí.

7. Zatáhněte vodící lištu (3) dopředu, aby se pilový řetěz (4) napnul.
8. Nasadte kryt řetězového kola (9). Přitom je nutné nejdříve zasunout výstupek (29) na krytu řetězového kola (9) do příslušného upnutí na přístroji.
Dbejte na to, aby napínací kolík řetězu (30) zapadl do upnutí (31).
9. Mírnou silou utáhněte křídlatou maticí (7) ∪ .
10. Napnutí pilového řetězu: Otáčejte napínacím šroubem řetězu (8) ∪ .
11. Pevně utáhněte křídlatou maticí (7) ∪ .

Napnutí pilového řetězu

OZNÁMENÍ! Pilový řetěz nedopínejte ani nevyměňujte v horkém stavu, protože se po ochlazení totiž opět poněkud smrští. Při nedodržování tohoto pokynu může dojít k poškození vodící lišty nebo motoru v důsledku příliš napjatého pilového řetězu.

Pilový řetěz je nutné pravidelně napínat z důvodu bezpečnosti uživatele a omezení, resp. zamezení opotřebení a poškození řetězu. Uživatelé doporučujeme zkontrolovat napnutí řetězu a v případě potřeby jej upravit před započítáním práce a poté každých cca 10 minut. Při práci s pilou se pilový řetěz zahřívá a mírně roztahuje. S tímto „prodlužováním“ je nutné počítat zejména u nových pilových řetězů.

Napnutí a mazání řetězu mají značný vliv na životnost pilového řetězu. U nového pilového řetězu musíte napnutí řetězu dodatečně nastavit po maximálně 5 rezech.

Pilový řetěz je správně napnutý, když řetěz na spodní straně vodící lišty není prověšený a lze jím zcela otáčet rukou v rukavici. Při zatáhnutí za pilový řetěz

tažnou silou 9 N (cca 1 kg) nesmí být mezi pilovým řetězem a vodící lištou mezera více než 2 mm.

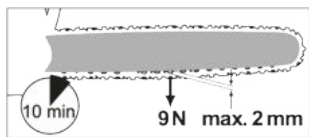

▲ UPOZORNĚNÍ! Nebezpečí zranění v důsledku neúmyslného spuštění přístroje. Přístroj vypněte a vytáhněte přípojovací zástrčku ze zásuvky. Ujistěte se, zda se všechny pohyblivé díly zcela zastavily

Postup

1. Ujistěte se, zda je povolená brzda řetězu, tzn. brzdová páka řetězu (2) je přitlačena k přední rukojeti (15).
2. Povolte křídlatou matici (7) ∩ .
3. K napnutí pilového řetězu otáčejte napínacím šroubem řetězu (8) ∩ . Při uvolňování napnutí otáčejte napínacím šroubem řetězu (8) ∩ .
4. Opět dotáhněte křídlaté matice (7) ∩ .

U nového pilového řetězu musíte napnutí řetězu dodatečně nastavit po maximálně 5 krocích.

Ostření rezných zubů

▲ UPOZORNĚNÍ! Nebezpečí zranění! Nesprávně ostřený pilový řetěz zvyšuje nebezpečí zpětného rázu! Při manipulaci s pilovým řetězem nebo vodící lištou používejte rukavice odolné proti proříznutí.

Ostrý pilový řetěz zajišťuje optimální rezný výkon. Bez námahy prochází dřevem a zanechává velké, dlouhé dřevěné třísky. Pilový řetěz je tupý, když musíte tlačít řezací zařízení dřevem a dřevěné třísky jsou velmi malé. V případě velmi tupé řetězové pily se nevytvoří žádné třísky, nýbrž pouze dřevěný prach.

K ostření pilového řetězu jsou zapotřebí speciální nástroje, které zajistí, že řetěz je naostřen ve správném úhlu a ve správné hloubce. Pro nezkušeného uživatele řetězové pily doporučujeme nechat naostřit řetězovou pilu odborníkem nebo odbornou dílnou. Pokud jste si jisti, že řetěz naostříte, postupujte podle návodu k ostříčce pilového řetězu (např. Parkside PSG 85 B2).

- Řezací části pilového řetězu jsou řezací články, skládající se z řezacího zubu a měřky omezovače hloubky. Výškovou vzdáleností mezi těmito dvěma prvky se určí hloubka řezu.
- Pilový řetěz je opotřebovaný a musí se vyměnit za nový pilový řetěz, pokud zbývají ještě cca 4 mm řezacího zubu.
- Při ostření řezacích zubů je třeba vzít v úvahu následující hodnoty (Obr. K):
 - Úhel ostření (30°)
 - Náběhový úhel ostří (85°)
 - Hloubka ostření (0,65 mm)
 - Průměr kruhového pilníku (4,0 mm)

▲ VAROVÁNÍ! Nebezpečí úrazu! Odchytky od uvedených rozměrů geometrie rezné hrany mohou vést ke zvýšení sklonu stroje ke zpětnému rázu.

Potřebné nástroje a pomocné prostředky

- Kruhový pilník
- Plochý pilník

Postup (Obr. K)

1. Vypněte přístroj a vytáhněte síťovou zástrčku ze zásuvky.
2. Ujistěte se, že je pilový řetěz pevně napnutý, aby bylo možné správně naostření.

- Ostřete pouze zevnitř ven. Vedte kruhový pilník z vnitřní strany řezacího zuby ven. Když pilník táhnete zpět, tak jej nadzvedněte.
- Naostřete nejdříve zuby na jedné straně. Poté otočte pilový řetěz a naostřete zuby na druhé straně.
- Zkontrolujte délku řezacích článků. Po ostření musí být všechny řezací články stejně dlouhé a široké.
- Po každém třetím ostření zkontrolujte hloubku ostření (omezení hloubky) a výšku dobruste plochým pilníkem. Omezení hloubky by mělo být cca 0,65 mm od řezacího zuby.
- Po vrácení do původního stavu zaoblete omezení hloubky trochu dopředu.

Nastavení napnutí řetězu

Nastavení napnutí řetězu je popsáno v kapitole *Napnutí pilového řetězu*, str. 73.

Zaběhnutí nového pilového řetězu

U nového pilového řetězu se po určité době napínací síla sníží. Proto musíte pilový řetěz znovu napnout po prvních 5 řezech, nejpozději však po 10 minutách řezání (*Napnutí pilového řetězu*, str. 73).

▲ VAROVÁNÍ! Nebezpečí zranění!

Nikdy neupevňujte nový pilový řetěz k opotřebovanému řetězovému kolu nebo poškozené či opotřebované vodící liště. Pilový řetěz by mohl vyskočit nebo se roztrhnout.

Údržba vodící lišty

▲ UPOZORNĚNÍ! Pořezání! Při manipulaci s pilovým řetězem nebo vodící lištou noste rukavice odolné proti proříznutí.

Potřebné nástroje a pomocné prostředky

- Plochý pilník

Postup (Obr. B)

- Přístroj vypněte a vytáhněte síťovou zástrčku ze zásuvky.
- Sejměte kryt řetězového kola (9), pilový řetěz (4) a vodící lištu (3).
- Zkontrolujte vodící lištu (3), zda není opotřebovaná.
- Odstraňte otřepy a vodící plochy vyrovnejte plochým pilníkem.
- Vyčistěte olejovou propust (26), aby bylo zajištěno bezvadné, automatické olejování pilového řetězu během provozu.
- Namontujte vodící lištu (3), pilový řetěz (4) a kryt řetězového kola (9) a napněte pilový řetěz.

Pokud je propust oleje v optimálním stavu, řetěz pily automaticky nastříká trochu oleje několik sekund po spuštění řetězové pily.

Otočení vodící lišty

▲ UPOZORNĚNÍ! Pořezání! Při manipulaci s pilovým řetězem nebo vodící lištou noste rukavice odolné proti proříznutí.

Vodící lišta (3) se musí otočit po každých cca 10 pracovních hodinách, aby bylo zajištěno rovnoměrné opotřebení.

Postup (Obr. B)

- Přístroj vypněte a vytáhněte síťovou zástrčku ze zásuvky.
- Sejměte kryt řetězového kola (9), pilový řetěz (4) a vodící lištu (3).
- Otočte vodící lištu kolem její horizontální osy a namontujte vodící lištu a pilový řetěz, jak je popsáno níže *Montáž pilového řetězu a vodící lišty*, str. 73. Dodržujte přitom směr běhu pilového řetězu!



- Při vyrovnání pilového řetězu (4) se orientujte podle obrázku pod kry-

tem řetězu (9), když se vodící lišta otáčí.

Výměna uhlíkových kartáčů

▲ UPOZORNĚNÍ! Nebezpečí zranění v důsledku neúmyslného spuštění přístroje. Přístroj vypněte a vytáhněte připojovací zástrčku ze zásuvky. Ujistěte se, zda se všechny pohyblivé díly zcela zastavily

Upozornění

- Vyměňte uhlíkové kartáče vždy na obou stranách.

Potřebné nástroje a pomocné prostředky

- Plochý šroubovák

Postup (Obr. D)

1. Povolte kryt uhlíkového kartáče (10) plochým šroubovákem.
2. Odstraňte kryt uhlíkového kartáče (10).
3. Vyjměte uhlíkový kartáč (32) z upnutí (33).
4. Zasuňte nový uhlíkový kartáč do upnutí (33).
Dodržujte přitom montážní polohu.
5. Nasadte kryt uhlíkového kartáče (10) na přístroj.
6. Upevněte kryt uhlíkového kartáče (10) plochým šroubovákem.

Skladování

- Před uskladněním přístroj vyčistěte.
- Upevněte ochranu řetězu (23).
- Před delšími provozními přestávkami vyprázdněte olejovou nádrž. Starý olej zlikvidujte ekologicky (*Likvidace/ochrana životního prostředí*, str. 78).

V hadicích a v přístroji mohou být ještě zbytky oleje, které by mohly během skladování vytéct. K uskladnění postavte přístroj na vhodný podklad/do olejové vany.

- Skladujte přístroj na suchém místě chráněném před prachem a mimo dosah dětí.

Montáž na stěnu

Pomocí klíčového otvoru (22) na spodní straně přístroje jej můžete zavěsit na stěnu.

▲ VAROVÁNÍ! Zranění osob nebo věcné škody při vrtání. Kontakt s elektrickými vedením může způsobit požár a úraz elektrickým proudem. Poškození plynového potrubí může vést k výbuchu. Proniknutí do vodovodního potrubí způsobí hmotnou škodu. Používejte vhodná vyhledávací zařízení k vyhledávání skrytých napájecích vedení, nebo konzultujte místní energetickou společnost.

Potřebné nástroje a pomocné prostředky

- šroub (hlava šroubu \varnothing : 7-10 mm)
- příslušný šroubovák
- příp. hmoždinka

Postup (Obr. A)

- Našroubujte jeden šroub pomocí hmoždinek v požadované poloze do stěny.
- Nechte hlavu šroubu vyčnívat ve vzdálenosti cca 10 mm od stěny.
- Ujistěte se, že závěsné zařízení je dimenzováno na hmotnost přístroje.
- Přístroj můžete nasadit klíčovým otvorem (22) na šroub a poté zatáhnout přístroj dolů až na doraz.

Přeprava

- Při přepravě přístroje zakryjte vodící lištu a pilový řetěz ochranou řetězu (23).
- Při krátkých cestách na pracovišti: Přenášejte přístroj za přední rukojeť (15) s vodící lištou směřující dozadu.

- Příklad před každou přepravou vypněte. Příklad zajistěte proti převrácení během přepravy (i ve vozidlech), aby nedošlo ke zranění, poškození nebo ztrátě paliva.
- Na delších cestách nebo ve vozidlech: Příklad přepravujte v dodané tašce (25).

Hledání chyb

Následující tabulka Vám pomůže odstranit malé poruchy:

Problém	Možná příčina	Odstranění chyby
Příklad se nespustí	Zacvaknutá řetězová brzda	<i>Kontrola brzdy řetězu, str. 66</i>
	Chybí síťové napětí	Zkontrolujte zásuvku, síťový připojovací kabel, připojovací zástrčku, pojistku, v případě potřeby je nechte opravit kvalifikovaným elektrikářem.
	Zapínač/vypínač (17) je vadný	Obraťte se na servisní středisko.
	Opotřebované uhlíkové kartáče	
	Vadný motor	
Pilový řetěz se nerozbehne	Brzda řetězu blokuje pilový řetěz (4)	<i>Kontrola brzdy řetězu, str. 66</i>
Špatný řezný výkon	Nesprávně namontovaný pilový řetěz (4)	<i>Montáž pilového řetězu a vodící lišty, str. 73</i>
	Pilový řetěz (4) je tupý	<ul style="list-style-type: none"> • <i>Ostření řezných zubů, str. 74</i> • <i>Vyměňte pilový řetěz a vodící lištu, str. 72</i>
	Napnutí řetězu není dostatečné	<i>Napnutí pilového řetězu, str. 73</i>
Příklad běží těžce, pilový řetěz vyskakuje	Napnutí řetězu není dostatečné	<i>Napnutí pilového řetězu, str. 73</i>
Pilový řetěz se zahřeje, kouř při řezání, zbarvení lišty	Příliš málo řetězového oleje	<ul style="list-style-type: none"> • <i>Kontrola hladiny oleje a olejové automatiky</i> • <i>Doplnění řetězového oleje, str. 67</i> • <i>Čištění olejové propusti</i> • <i>Obraťte se na servisní středisko.</i>

Problém	Možná příčina	Odstranění chyb
Jiskření	Opatřované uhlíkové kartáče	<i>Výměna uhlíkových kartáčů, str. 76</i>
Nepravdivý provoz		
Snižovaný výkon		

Likvidace/ochrana životního prostředí

Opatrně vyprázdněte olejovou nádrž. Nevylévejte staré oleje do kanalizace nebo do odtoku. Starý olej ekologicky zlikvidujte – odevzdejte jej do sběrného místa.

Přístroj, příslušenství a balení zlikvidujte ekologickou recyklací.



Elektrická zařízení nepatří do domácího odpadu.

Symbol přeškrtnuté popelnice na kolečkách znamená, že tento výrobek nesmí být po skončení své životnosti likvidován jako netříděný komunální odpad.

Směrnice 2012/19/EU o odpadních elektrických a elektronických zařízeních (OEEZ):

Spotřebitelé jsou ze zákona povinni recyklovat elektrická a elektronická zařízení na konci jejich životnosti způsobem šetrným k životnímu prostředí. Tímto způsobem je zajištěna recyklace šetrná k životnímu prostředí a šetřící zdroje.

V závislosti na tom, jak je vše implementováno ve vnitrostátním právu, máte následující možnosti:

- vrátit v prodejně,
 - odevzdat na oficiálním sběrném místě,
 - zaslat zpět výrobci/distributorovi.
- Tento stav se netýká příslušenství starých přístrojů a pomocných prostředků bez elektrických součástí.

Servis

Záruka

Vážení zákazníci,

na tento výrobek získáváte záruku 5 let od data zakoupení. V případě závad na tomto výrobku máte nárok na zákonná práva vůči prodejci tohoto výrobku. Tato zákonná práva nejsou omezena níže uvedenou zárukou.

Záruční podmínky

Záruční doba začíná datem nákupu. Dobře uschovejte originální pokladní doklad. Tento doklad je potřebný jako doklad o koupi. Dojde-li k vadě materiálu nebo výrobní vadě během pěti let od data nákupu tohoto výrobku, opravíme nebo vyměníme Vám výrobek podle našeho uvážení zdarma. Toto záruční plnění vyžaduje, aby vadný výrobek a doklad o koupi (pokladní doklad) byly předloženy během pětileté lhůty a bylo stručně písemně popsáno, o jakou závadu se jedná a kdy k ní došlo.

Pokud je vada kryta naší zárukou, obdržíte zpět opravený nebo nový výrobek. S opravou nebo výměnou výrobku nezačne plynout nová záruční doba.

Záruční doba a zákonné nároky z vad

Záruční doba se záručním plnění neprodlouží. To platí také pro vyměněné a opravené díly. Jakákoli poškození nebo vady, které se již v době nákupu vyskytly, je nutné nahlásit ihned po vybalení. Opravy provedené po uplynutí záruční doby jsou za poplatek.

Rozsah záruky

Výrobek byl pečlivě vyroben podle přísných směrnic pro jakost a před dodáním pečlivě zkontrolován.

Záruční plnění platí pro vady materiálu nebo výrobní vady. Tato záruka se nevztahuje na díly výrobku, které jsou vystaveny běžnému opotřebení, a lze je proto považovat za opotřebitelné součásti (např. Pilový řetěz) nebo za poškození křehkých částí .

Tato záruka zaniká, pokud je výrobek poškozen, nesprávně používán nebo není udržován. Pro správné používání výrobku se musí přesně dodržovat všechny pokyny uvedené v návodu k obsluze. Je nutné se bezpodmínečně vyvarovat použití a jednání, které nejsou v tomto návodu k obsluze doporučovány nebo před nimiž se varuje.

Výrobek je určen pouze pro soukromé použití a není určen ke komerčnímu používání. Záruka zaniká v případě hrubého a nesprávného zacházení, použití násilí a zásahů, které nebyly provedeny naší autorizovanou servisní pobočkou.

Vyřízení v záručním případě

V zájmu rychlého zpracování Vašeho požadavku postupujte podle následujících pokynů:

- Pro všechny dotazy si připravte doklad o koupi a číslo položky (např. IAN 474599_2404) jako doklad o nákupu.
- Číslo položky naleznete na typovém štítku na výrobku, na rytině na výrobku, na titulní straně návodu k obsluze (vlevo dole) nebo na nálepce na zadní nebo spodní straně výrobku.
- Pokud se vyskytnou funkční chyby nebo jiné závady, nejprve kontaktujte níže uvedené servisní středisko **telefonicky** nebo použijte náš

kontaktní formulář, který najdete na stránkách *parkside-diy.com* v kategorii **Servis**.

- Po konzultaci s naším servisním střediskem můžete bezplatně zaslat vadný výrobek na adresu služby, kterou jste obdrželi, s příloženým dokladem o koupi (účtenkou), s uvedením povahy vady a kdy k ní došlo. K zamezení problémů s přijetím a dalším nákladům je bezpodmínečně nutné používat pouze adresu, která Vám byla oznámena. Ujistěte se, že zásilka není zaslaná nevyplaceně, není objemným zbožím, expresem nebo jiným speciálním nákladem. Zašlete výrobek včetně veškerého příslušenství dodaného při nákupu a zajistěte, aby přepravní obal byl dostatečně bezpečný.



Na stránkách *parkside-diy.com* můžete nahlížet do těchto a mnoha dalších příruček a stahovat je. S tímto QR kódem se dostanete přímo na *parkside-diy.com*. Vyberte svou zemi a vyhledejte pomocí vyhledávací masky návody k obsluze. Zadáním čísla položky (IAN) 474599_2404 můžete otevřít svůj návod k obsluze.

Oprávérenská služba

Pro opravy, které **nepodléhají záruce**, se obraťte na servisní středisko.

Tam Vám rádi poskytneme odhad nákladů.

- Můžeme přijímat pouze přístroje, které byly při zaslání dostatečně zabaleny a ofrankovány.
Upozornění: Zašlete Váš přístroj vyčištěný a s odkazem na závadu na adresu uvedenou v servisním středisku.
- Nepřijmou se přístroje zaslané neoprávněně, přístroje zaslané jako objemné zboží nebo expres zasláné přístroje nebo přístroje odeslaná jinou speciální dopravou.
- Vaše odeslané vadné přístroje zlikvidujeme bezplatně.

Service-Center



Servis Česko
Tel.: 8000 23611
Kontaktní formulář na
parkside-diy.com
IAN 474599_2404

Dovozce

Upozorňujeme, že následující adresa není servisní adresou. Nejprve kontaktujte výše uvedené servisní středisko.

Grizzly Tools GmbH & Co. KG
Stockstädter Str. 20
63762 Großbostheim
NĚMECKO
www.grizzlytools.de

Náhradní díly a příslušenství

Náhradní díly a příslušenství jsou k dostání na webových stránkách www.grizzlytools.shop. Pokud máte problémy při objednání, kontaktujte nás prostřednictvím našeho online obchodu. V případě dalších dotazů se obraťte na: *Service-Center, str. 80*

Poz. č.	Název	Obj. č.
21	Ozubený doraz	91120144
14	Víko nádrže (Řetězový olej)	91120148
3	Řetězový meč	91120149
4	Pilový řetěz	91120150
23	Ochrana řetězu	91120151
9	Kryt řetězového kola	91120152

▲ VAROVÁNÍ! Bezpečně používání řetězové pily je možné pouze se schválenými pilovými řetězy a vodičími lištami. Použití neschválených kombinací může způsobit vážná nebo dokonce smrtelná zranění.

- **Řetězový meč:**
 - 18" AP18-62-507P (Kangxin)
 - 18" 180SDEA041 (Oregon)
 - M1501862-1041TL (Trilink)

- **Pilový řetěz:**
 - ALP-50-62S (Kangxin)
 - 91PX062X (Oregon)
 - CL15062TL (Trilink)

Překlad původního EU prohlášení o shodě

Výrobek: **Elektrická řetězová pila**

Model: **PPEKS 2500 A1**

Sériové číslo: 000001–018500

Výše popsaný předmět prohlášení je ve shodě s příslušnými harmonizačními právními předpisy Unie:

**2006/42/EC • 2014/30/EU • 2000/14/EC & 2005/88/EC
• 2011/65/EU & (EU) 2015/863**

Výše popsaný předmět prohlášení je ve shodě se směrnicí Evropského parlamentu a Rady 2011/65/EU ze dne 8. června 2011 o omezení používání některých nebezpečných látek v elektrických a elektronických zařízeních.

Pro zajištění shody byly použity následující harmonizované normy a národní normy a předpisy:

**EN 62841-1:2015/A11:2022 • EN 62841-4-1:2020 • EN ISO 12100:2010
EN IEC 55014-1:2021 • EN IEC 55014-2:2021
EN IEC 61000-3-2:2019/A1:2021 • EN 61000-3-3:2013/A2:2021
EN IEC 63000:2018**

V souladu se směrnicí 2000/14/EC týkající se emisí hluku se potvrzuje následující: Hladina akustického výkonu (L_{WA})

- změřená: 106,9 dB;
- zaručená: 109 dB

Použitý postup posuzování shody podle 2000/14/EC, příloha VI.

Certifikát ES přezkoušení typu

- Číslo: M6A 036607 2103 Rev.00
- Oznamovaný subjekt: TÜV SÜD Product Service GmbH • Ridlerstraße 65
80339 München • Deutschland, NB: 0123

Toto prohlášení o shodě vydal na vlastní odpovědnost výrobce:



Grizzly Tools GmbH & Co. KG
Stockstädter Str. 20
63762 Großostheim
NĚMECKO
16.12.2024

Christian Frank
Zplnomocněný zástupce dokumentace

Inhaltsverzeichnis

Einleitung	82
Bestimmungsgemäße Verwendung.....	82
Lieferumfang/Zubehör.....	83
Übersicht.....	83
Funktionsbeschreibung.....	84
Technische Daten.....	84
Sicherheitshinweise	85
Bedeutung der Sicherheitshinweise.....	85
Bildzeichen und Symbole.....	85
Allgemeine Sicherheitshinweise für Elektrowerkzeuge.....	86
Sicherheitshinweise für Kettensägen.....	89
Weiterführende Sicherheitshinweise.....	90
Ursachen und Vermeidung eines Rückschlags.....	91
Restrisiken.....	92
Vorbereitung	92
Sicherheitseinrichtungen.....	92
Betrieb	93
Vor dem Betrieb.....	93
Ein- und Ausschalten.....	94
Sägetechniken.....	94
Reinigung, Wartung und Lagerung	98
Reinigung.....	98
Wartung.....	99
Lagerung.....	103
Transport	104
Fehlersuche	105
Entsorgung/Umweltschutz	105
Zusätzliche Entsorgungshinweise für Deutschland.....	106
Service	106
Garantie.....	106
Reparatur-Service.....	108
Service-Center.....	108
Importeur.....	108

Ersatzteile und Zubehör	109
Original-EU- Konformitätserklärung	110
Explosionszeichnung	115

Einleitung

Herzlichen Glückwunsch zum Kauf Ihrer neuen Elektro-Kettensäge (nachfolgend Gerät oder Elektrowerkzeug genannt).

Sie haben sich damit für ein hochwertiges Gerät entschieden. Dieses Gerät wurde während der Produktion auf Qualität geprüft und einer Endkontrolle unterzogen. Die Funktionsfähigkeit Ihres Gerätes ist somit sichergestellt.

Es ist nicht auszuschließen, dass sich in Einzelfällen am oder im Gerät Restmengen von Schmierstoffen befinden. Dies ist kein Mangel oder Defekt und kein Grund zur Besorgnis.



Die Betriebsanleitung ist Bestandteil dieses Geräts. Sie enthält wichtige Hinweise für Sicherheit, Gebrauch und Entsorgung. Lesen Sie die Betriebsanleitung sorgfältig. Machen Sie sich mit den Bedienteilen und dem richtigen Gebrauch des Gerätes vertraut. Benutzen Sie das Gerät nur wie beschrieben und für die angegebenen Einsatzbereiche. Bewahren Sie die Betriebsanleitung gut auf und händigen Sie alle Unterlagen bei Weitergabe des Geräts an Dritte mit aus.

Bestimmungsgemäße Verwendung

Das Gerät ist ausschließlich für folgende Verwendung bestimmt:

- Sägen von Holz

Für alle anderen Anwendungsarten ist das Gerät nicht vorgesehen. Dies umfasst z. B. Schneiden von Mauerwerk,

Kunststoff, Stein, Metall, Lebensmittel oder Holz, welches Fremdkörper (bspw. Nägel oder Schrauben) enthält.

Das Gerät ist zum Gebrauch durch Erwachsene bestimmt. Jugendliche über 16 Jahre dürfen das Gerät nur unter Aufsicht benutzen.

Die Kettensäge ist nur durch eine Person zu benutzen. Der Benutzer muss angemessene persönliche Schutzausrüstung (PSA) tragen. Die Kettensäge muss mit der rechten Hand am hinteren Handgriff und mit der linken Hand am vorderen Handgriff gehalten werden.

Vor Gebrauch des Geräts muss der Benutzer alle Hinweise und Anweisungen in der Betriebsanleitung gelesen und verstanden haben.

Jede andere Verwendung, die in dieser Betriebsanleitung nicht ausdrücklich zugelassen wird, kann eine ernsthafte Gefahr für den Benutzer darstellen und zu Schäden am Gerät führen. Der Bediener oder Nutzer des Geräts ist für Unfälle oder Schäden an anderen Menschen oder deren Eigentum verantwortlich. Das Gerät ist für den Einsatz im Heimwerkerbereich bestimmt. Es wurde nicht für den gewerblichen Dauereinsatz konzipiert. Bei gewerblichem Einsatz erlischt die Garantie. Der Hersteller haftet nicht für Schäden, die durch bestimmungswidrige Verwendung oder falsche Bedienung verursacht wurden.

Lieferumfang/Zubehör

Packen Sie das Gerät aus und überprüfen Sie den Lieferumfang. Entsorgen Sie das Verpackungsmaterial ordnungsgemäß.

- Elektro-Kettensäge
- Schwert (vormontiert)
- Sägekette (vormontiert)

- Kettenschutz
- Tragetasche
- Ölflasche (130 ml Bio-Sägekettenöl)
- Originalbetriebsanleitung

Übersicht



Die Abbildungen des Geräts finden Sie auf der vorderen und hinteren Ausklappseite.

Abb. A

- 1 Hinterer Handgriff
- 2 Kettenbremshebel/vorderer Handschutz
- 3 Schwert
- 4 Sägekette
- 5 Umlenkstern
- 6 Kettenfänger (nicht sichtbar)
- 7 Flügelmutter (Kettenradabdeckung)
- 8 Kettenspannschraube
- 9 Kettenradabdeckung
- 10 Abdeckung (Kohlebürste)
- 11 Hinterer Handschutz
- 12 Zugentlastung
- 13 Netzanschlussleitung
- 14 Tankdeckel (Kettenöl)
- 15 Vorderer Handgriff
- 16 Einschaltsperr
- 17 Ein-/Ausschalter
- 18 Visierlinie/Fällrichtungsanzeiger
- 19 Minimummarke „MIN“ (Ölstandsanzeige)
- 20 Ölstandsanzeige
- 21 Krallenanschlag
- 22 Schlüssellochbohrung
- 23 Kettenschutz
- 24 Ölflasche
- 25 Tragetasche

Abb. B

- 26 Öldurchlass
- 27 Schwertbolzen
- 28 Kettenrad
- 29 Nase
- 30 Kettenspannstift
- 31 Aufnahme (Kettenspannstift)

Abb. D

- 32 Kohlebürste
- 33 Aufnahme (Kohlebürste)

Funktionsbeschreibung

Die Kettensäge besitzt als Antrieb einen Elektromotor.

Die umlaufende Sägekette wird über ein Schwert (Führungsschiene) geführt. Die Kettensäge ist mit einer Schnellstop-Kettenbremse ausgestattet. Eine Öl-Automatik sorgt für die kontinuierliche Kettenschmierung. Zusätzlich ist die Kettensäge mit einem Kettenschnellspannsystem ausgestattet. Zum Schutz des Anwenders ist das Gerät mit verschiedenen Schutzeinrichtungen versehen.

Die Funktion der Bedienteile entnehmen Sie bitte den nachfolgenden Beschreibungen.

Technische Daten

Elektro-Kettensäge PPEKS 2500 A1

- Bemessungsspannung *U* 230-240 V~, 50 Hz
- Bemessungsaufnahme *P* 2500 W
- Schutzklasse \square II (Doppelisolierung)
- Schutzart IPX0
- Kettengeschwindigkeit v_0 16 m/s
- Gewicht
 - mit Schwert und Sägekette ... 5,6 kg
 - ohne Schwert und Sägekette 4,8 kg
- Tankinhalt 130 cm³
- SägeketteKangxin ALP-50-62S

- Kettenteilung 9,53 mm (0,375")
- Treibgliedzahl 62
- Treibgliedstärke 1,3 mm
- Schwert ... Kangxin 18" AP18-62-507P
- Schwerttyp 18"
- Schwertlänge 50 cm (500 mm)
- Schnittlänge 45 cm (450 mm)
- Kettenrad-Teilung 9,53 mm (0,375")
- Anzahl der Zähne (Kettenrad) 6
- Schalldruckpegel L_{pA} 94 dB; $K_{pA}=3$ dB
- Schalleistungspegel L_{WA}
 - garantiert 109 dB
 - gemessen .. 106,9 dB; $K_{WA}=2,35$ dB
- Vibration a_h 5,53 m/s²; $K=1,5$ m/s²

Lärm- und Vibrationswerte wurden entsprechend den in der Konformitätserklärung genannten Normen und Bestimmungen ermittelt.

Der angegebene Schwingungsgesamtwert und der angegebene Geräuschemissionwert sind nach einem genormten Prüfverfahren gemessen worden und können zum Vergleich eines Elektrowerkzeugs mit einem anderen verwendet werden. Der angegebene Schwingungsgesamtwert und der angegebene Geräuschemissionwert können auch zu einer vorläufigen Einschätzung der Belastung verwendet werden.

▲ WARNUNG! Die Schwingungs- und Geräuschemissionen können während der tatsächlichen Benutzung des Elektrowerkzeugs von dem Angabewert abweichen, abhängig von der Art und Weise, in der das Elektrowerkzeug verwendet wird. Es ist notwendig, Sicherheitsmaßnahmen zum Schutz des Bedieners festzulegen, die auf einer Abschätzung der Schwingungsbelastung während der tatsächlichen Nutzungsbedingungen beruhen (hierbei sind alle Anteil-

le des Betriebszyklus zu berücksichtigen, beispielsweise Zeiten, in denen das Elektrowerkzeug abgeschaltet ist, und solche, in denen es zwar eingeschaltet ist, aber ohne Belastung läuft).

Sicherheitshinweise

Dieser Abschnitt behandelt die grundlegenden Sicherheitshinweise beim Gebrauch des Geräts.

▲ WARNUNG! Eine Kettensäge ist ein gefährliches Gerät, das bei falscher oder nachlässiger Benutzung ernsthafte oder sogar tödliche Verletzungen verursachen kann. Beachten Sie daher zu Ihrer Sicherheit und der Sicherheit anderer stets nachfolgende Sicherheitshinweise und fragen Sie bei Unsicherheiten einen Fachmann um Rat.

Bedeutung der Sicherheitshinweise

▲ GEFAHR! Wenn Sie diesen Sicherheitshinweis nicht befolgen, tritt ein Unfall ein. Die Folge ist schwere Körperverletzung oder Tod.

▲ WARNUNG! Wenn Sie diesen Sicherheitshinweis nicht befolgen, tritt möglicherweise ein Unfall ein. Die Folge ist möglicherweise schwere Körperverletzung oder Tod.

▲ VORSICHT! Wenn Sie diesen Sicherheitshinweis nicht befolgen, tritt ein Unfall ein. Die Folge ist möglicherweise leichte oder mittelschwere Körperverletzung.

HINWEIS! Wenn Sie diesen Sicherheitshinweis nicht befolgen, tritt ein Unfall ein. Die Folge ist möglicherweise ein Sachschaden.

Bildzeichen und Symbole

Bildzeichen auf dem Gerät

HINWEIS! Machen Sie sich vor der Arbeit mit allen Bedienelementen gut vertraut. Üben Sie den Umgang mit der Kettensäge und lassen Sie sich Funktion, Wirkungsweise und Säge-techniken von einem Fachmann erklären.

HINWEIS! Die Sägekette dreht sich nicht, wenn die Kettenbremse eingearastet ist. Lösen Sie die Kettenbremse, indem Sie den Bremshebel gegen den vorderen Handgriff schieben.



Achtung!



Betriebsanleitung lesen



Gehörschutz benutzen



Augenschutz benutzen



Kopfschutz benutzen



Schutzhandschuhe benutzen



Tragen Sie Sicherheitsschuhe mit fester Sohle!



Schutzkleidung benutzen



Arbeiten Sie immer mit beiden Händen!



Die Benutzung des Gerätes bei Regen oder feuchter Umgebung ist verboten.



Achtung! Rückschlag - Achten Sie beim Arbeiten auf Rückschlag der Maschine.



Ziehen Sie sofort den Netzstecker, wenn das Netzkabel beschädigt, verwickelt oder durchtrennt wurde.



Garantierter Schalleistungspegel L_{WA} in dB(A)

MIN

Minimummarke "MIN" der Ölstandsanzeige



Sägekette ölen



Kettenbremse



Elektrogeräte gehören nicht in den Hausmüll.



Schutzklasse II (Doppelisolierung)

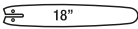

Schwerttyp

Bildzeichen unterhalb der Kettenradabdeckung

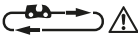

Laufrichtung der Sägekette beachten. Achtung! Betriebsanleitung lesen.

Bildzeichen auf der Kettenradabdeckung



Laufrichtung der Sägekette

Bildzeichen auf dem Schwert



Schwerttyp



Nutbreite



Kettenteilung



Anzahl der Treibglieder

Bildzeichen am Kettenbremshebel



Kettenbremse aktiviert



Kettenbremse deaktiviert

Bildzeichen auf der Flügelmutter (Kettenradabdeckung)



AUF



ZU

Bildzeichen auf der Kettenspannschraube



lösen



spannen

Allgemeine Sicherheitshinweise für Elektrowerkzeuge

⚠️ WARNUNG! Lesen Sie alle Sicherheitshinweise, Anweisungen, Bebilderungen und technischen Daten, mit denen dieses Elektrowerkzeug versehen ist. Versäumnisse bei der Einhaltung der nachfolgenden Anweisungen können elektrischen Schlag, Brand und/oder schwere Verletzungen verursachen. **Bewahren Sie alle Sicherheitshinweise und Anweisungen für die Zukunft auf.**

Der in den Sicherheitshinweisen verwendete Begriff „Elektrowerkzeug“ bezieht sich auf netzbetriebene Elektrowerkzeuge (mit Netzleitung) oder auf akkubetriebene Elektrowerkzeuge (ohne Netzleitung).

1. Arbeitsplatzsicherheit

- a) **Halten Sie Ihren Arbeitsbereich sauber und gut beleuchtet.** Unordnung oder unbeleuchtete Arbeitsbereiche können zu Unfällen führen.
- b) **Arbeiten Sie mit dem Elektrowerkzeug nicht in explosionsgefährdeter Umgebung, in der sich brennbare Flüssigkeiten, Gase oder Stäube befinden.** Elektrowerkzeuge erzeugen Funken, die

den Staub oder die Dämpfe entzünden können.

- c) **Halten Sie Kinder und andere Personen während der Benutzung des Elektrowerkzeuges fern.** Bei Ablenkung können Sie die Kontrolle über das Elektrowerkzeug verlieren.
- 2. **Elektrische Sicherheit**
 - a) **Der Anschlussstecker des Elektrowerkzeugs muss in die Steckdose passen. Der Stecker darf in keiner Weise verändert werden. Verwenden Sie keine Adapterstecker gemeinsam mit Schutzgeerdeten Elektrowerkzeugen.** Unveränderte Stecker und passende Steckdosen verringern das Risiko eines elektrischen Schlages.
 - b) **Vermeiden Sie Körperkontakt mit geerdeten Oberflächen wie von Rohren, Heizungen, Herden und Kühlschränken.** Es besteht ein erhöhtes Risiko durch elektrischen Schlag, wenn Ihr Körper geerdet ist.
 - c) **Halten Sie das Elektrowerkzeug von Regen oder Nässe fern.** Das Eindringen von Wasser in ein Elektrowerkzeug erhöht das Risiko eines elektrischen Schlages.
 - d) **Zweckentfremden Sie die Anschlussleitung nicht, um das Elektrowerkzeug zu tragen, aufzuhängen oder um den Stecker aus der Steckdose zu ziehen. Halten Sie die Anschlussleitung fern von Hitze, Öl, scharfen Kanten oder sich bewegenden Teilen.** Beschädigte oder verwickelte Anschlussleitungen erhöhen das Risiko eines elektrischen Schlages.
 - e) **Wenn Sie mit einem Elektrowerkzeug im Freien arbeiten, verwenden Sie nur Verlängerungsleitungen, die auch für den**

Außenbereich geeignet sind. Die Anwendung einer für den Außenbereich geeigneten Verlängerungsleitung verringert das Risiko eines elektrischen Schlages.

- f) **Wenn der Betrieb des Elektrowerkzeuges in feuchter Umgebung nicht vermeidbar ist, verwenden Sie einen Fehlerstromschutzschalter.** Der Einsatz eines Fehlerstromschutzschalters vermindert das Risiko eines elektrischen Schlages.
- 3. **Sicherheit von Personen**
 - a) **Seien Sie aufmerksam, achten Sie darauf, was Sie tun, und gehen Sie mit Vernunft an die Arbeit mit einem Elektrowerkzeug. Benutzen Sie kein Elektrowerkzeug, wenn Sie müde sind oder unter Einfluss von Drogen, Alkohol oder Medikamenten stehen.** Ein Moment der Unachtsamkeit beim Gebrauch des Elektrowerkzeugs kann zu ernsthaften Verletzungen führen.
 - b) **Tragen Sie persönliche Schutzausrüstung und immer eine Schutzbrille.** Das Tragen persönlicher Schutzausrüstung, wie Staubmaske, rutschfeste Sicherheitsschuhe, Schutzhelm oder Gehörschutz, je nach Art und Einsatz des Elektrowerkzeugs, verringert das Risiko von Verletzungen.
 - c) **Vermeiden Sie eine unbeabsichtigte Inbetriebnahme. Vergewissern Sie sich, dass das Elektrowerkzeug ausgeschaltet ist, bevor Sie es an die Stromversorgung und/oder den Akku anschließen, es aufnehmen oder tragen.** Wenn Sie beim Tragen des Elektrowerkzeugs den Finger am Schalter haben oder das Elektrowerkzeug eingeschaltet an

- die Stromversorgung anschließen, kann dies zu Unfällen führen.
- d) **Entfernen Sie Einstellwerkzeuge oder Schraubenschlüssel, bevor Sie das Elektrowerkzeug einschalten.** Ein Werkzeug oder Schlüssel, der sich in einem drehenden Teil des Elektrowerkzeugs befindet, kann zu Verletzungen führen.
- e) **Vermeiden Sie eine abnormale Körperhaltung. Sorgen Sie für einen sicheren Stand und halten Sie jederzeit das Gleichgewicht.** Dadurch können Sie das Elektrowerkzeug in unerwarteten Situationen besser kontrollieren.
- f) **Tragen Sie geeignete Kleidung. Tragen Sie keine weite Kleidung oder Schmuck. Halten Sie Haare und Kleidung fern von sich bewegenden Teilen.** Lockere Kleidung, Schmuck oder lange Haare können von sich bewegenden Teilen erfasst werden.
- g) **Wenn Staubabsaug- und -auffangeinrichtungen montiert werden können, sind diese anzuschließen und richtig zu verwenden.** Verwendung einer Staubabsaugung kann Gefährdungen durch Staub verringern.
- h) **Wiegen Sie sich nicht in falscher Sicherheit und setzen Sie sich nicht über die Sicherheitsregeln für Elektrowerkzeuge hinweg, auch wenn Sie nach vielfachem Gebrauch mit dem Elektrowerkzeug vertraut sind.** Achtloses Handeln kann binnen Sekundenbruchteilen zu schweren Verletzungen führen.
4. **Verwendung und Behandlung des Elektrowerkzeugs**
- a) **Überlasten Sie das Elektrowerkzeug nicht. Verwenden Sie für Ihre Arbeit das dafür bestimmte Elektrowerkzeug.** Mit dem passenden Elektrowerkzeug arbeiten Sie besser und sicherer im angegebenen Leistungsbereich.
- b) **Benutzen Sie kein Elektrowerkzeug, dessen Schalter defekt ist.** Ein Elektrowerkzeug, das sich nicht mehr ein- oder ausschalten lässt, ist gefährlich und muss repariert werden.
- c) **Ziehen Sie den Stecker aus der Steckdose und/oder entfernen Sie einen abnehmbaren Akku, bevor Sie Geräteeinstellungen vornehmen, Einsatzwerkzeugteile wechseln oder das Elektrowerkzeug weglegen.** Diese Vorsichtsmaßnahme verhindert den unbeabsichtigten Start des Elektrowerkzeugs.
- d) **Bewahren Sie unbenutzte Elektrowerkzeuge außerhalb der Reichweite von Kindern auf. Lassen Sie keine Personen das Elektrowerkzeug benutzen, die mit diesem nicht vertraut sind oder diese Anweisungen nicht gelesen haben.** Elektrowerkzeuge sind gefährlich, wenn sie von unerfahrenen Personen benutzt werden.
- e) **Pflegen Sie das Elektrowerkzeug und Einsatzwerkzeug mit Sorgfalt. Kontrollieren Sie, ob bewegliche Teile einwandfrei funktionieren und nicht klemmen, ob Teile gebrochen oder so beschädigt sind, dass die Funktion des Elektrowerkzeugs beeinträchtigt ist. Lassen Sie beschädigte Teile vor dem Einsatz des Elektrowerkzeugs reparieren.** Viele Unfälle haben ihre Ursache in schlecht gewarteten Elektrowerkzeugen.

- f) **Halten Sie Schneidwerkzeuge scharf und sauber.** Sorgfältig gepflegte Schneidwerkzeuge mit scharfen Schneidkanten verklemmen sich weniger und sind leichter zu führen.
- g) **Verwenden Sie Elektrowerkzeug, Zubehör, Einsatzwerkzeuge usw. entsprechend diesen Anweisungen. Berücksichtigen Sie dabei die Arbeitsbedingungen und die auszuführende Tätigkeit.** Der Gebrauch von Elektrowerkzeugen für andere als die vorgesehenen Anwendungen kann zu gefährlichen Situationen führen.
- h) **Halten Sie Griffe und Griffflächen trocken, sauber und frei von Öl und Fett.** Rutschige Griffe und Griffflächen erlauben keine sichere Bedienung und Kontrolle des Elektrowerkzeugs in unvorhergesehenen Situationen.
- 5. **Service**
- a) **Lassen Sie Ihr Elektrowerkzeug nur von qualifiziertem Fachpersonal und nur mit Original-Ersatzteilen reparieren.** Damit wird sichergestellt, dass die Sicherheit des Elektrowerkzeugs erhalten bleibt.

Sicherheitshinweise für Kettensägen

- a) **Halten Sie bei laufender Säge alle Körperteile von der Sägekette fern. Vergewissern Sie sich vor dem Starten der Säge, dass die Sägekette nichts berührt.** Beim Arbeiten mit einer Kettensäge kann ein Moment der Unachtsamkeit dazu führen, dass Bekleidung oder Körperteile von der Sägekette erfasst werden.
- b) **Halten Sie die Kettensäge immer mit Ihrer rechten Hand am hinteren Griff und Ihrer linken Hand am vorderen Griff.** Das Festhalten der Kettensäge in umgekehrter Arbeitshaltung erhöht das Risiko von Verletzungen und darf nicht angewendet werden.
- c) **Halten Sie die Kettensäge nur an den isolierten Griffflächen, da die Sägekette verborgene Stromleitungen treffen kann.** Der Kontakt der Sägekette mit einer spannungsführenden Leitung kann auch metallene Geräteteile unter Spannung setzen und zu einem elektrischen Schlag führen.
- d) **Tragen Sie Augenschutz. Weitere Schutzausrüstung für Gehör, Kopf, Hände, Beine und Füße wird empfohlen.** Passende Schutzkleidung mindert die Verletzungsgefahr durch umherfliegendes Spanmaterial und zufälliges Berühren der Sägekette.
- e) **Arbeiten Sie mit der Kettensäge nicht auf einem Baum, einer Leiter, von einem Dach oder einer instabilen Standfläche.** Bei Betrieb in einer solchen Weise besteht ernsthafte Verletzungsgefahr.
- f) **Achten Sie immer auf festen Stand und benutzen Sie die Kettensäge nur, wenn Sie auf festem, sicherem und ebenem Grund stehen.** Rutschiger Untergrund oder instabile Standflächen können zum Verlust des Gleichgewichts oder zum Verlust der Kontrolle über die Kettensäge führen.
- g) **Rechnen Sie beim Schneiden eines unter Spannung stehenden Astes damit, dass dieser zurückfedert.** Wenn die Spannung in den Holzfasern freikommt, kann der gespannte Ast den Benutzer treffen und/oder die Kettensäge der Kontrolle entreißen.

- h) **Seien Sie besonders vorsichtig beim Schneiden von Unterholz und jungen Bäumen.** Das dünne Material kann sich in der Sägekette verfangen und auf Sie schlagen oder Sie aus dem Gleichgewicht bringen.
- i) **Tragen Sie die Kettensäge am vorderen Griff im ausgeschalteten Zustand, die Sägekette von Ihrem Körper abgewandt. Bei Transport oder Aufbewahrung der Kettensäge stets die Schutzabdeckung aufziehen.** Sorgfältiger Umgang mit der Kettensäge verringert die Wahrscheinlichkeit einer versehentlichen Berührung mit der laufenden Sägekette.
- j) **Befolgen Sie Anweisungen für die Schmierung, die Kettenspannung und das Wechseln von Führungsschiene und Kette.** Eine unsachgemäß gespannte oder geschmierte Kette kann entweder reißen oder das Rückschlagrisiko erhöhen.
- k) **Nur Holz sägen. Die Kettensäge nicht für Arbeiten verwenden, für die sie nicht bestimmt ist. Beispiel: Verwenden Sie die Kettensäge nicht zum Sägen von Metall, Plastik, Mauerwerk oder Baumaterialien, die nicht aus Holz sind.** Die Verwendung der Kettensäge für nicht bestimmungsgemäße Arbeiten kann zu gefährlichen Situationen führen.
- l) **Versuchen Sie nicht einen Baum zu fällen, bevor Sie nicht ein klares Verständnis der Risiken und ihrer Vermeidung haben.** Der Benutzer oder andere Personen können durch einen umstürzenden Baum schwer verletzt werden.

Weiterführende Sicherheitshinweise

- **▲ WARNUNG!** Dieses Elektrowerkzeug erzeugt während des Betriebs ein elektromagnetisches Feld. Dieses Feld kann unter bestimmten Umständen aktive oder passive medizinische Implantate beeinträchtigen. Um die Gefahr von ernsthaften oder tödlichen Verletzungen zu verringern, empfehlen wir Personen mit medizinischen Implantaten Ihren Arzt und den Hersteller vom medizinischen Implantat zu konsultieren, bevor die Maschine bedient wird.
- Legen Sie die Anschlussleitung so, dass sie während des Sägens nicht von Ästen oder Ähnlichem erfasst wird.
- Benutzen Sie einen Fehlerstromschutzschalter (Residual Current Device) mit einem Auslösestrom von 30 mA oder weniger.
- Verwenden Sie nur zugelassene Netzkabel der Bauart H07RN-F, die höchstens 75 m lang und für den Gebrauch im Freien bestimmt sind. Der Litzenquerschnitt des Netzkabels muss mindestens 2,5 mm² betragen. Rollen Sie eine Kabeltrommel vor Gebrauch immer ganz ab. Überprüfen Sie das Netzkabel auf Schäden.
- Befolgen Sie sorgfältig die Wartungs-, Kontroll- und Serviceanweisungen in dieser Betriebsanleitung. Beschädigte Schutzvorrichtungen und Teile müssen sachgemäß durch unser Service-Center repariert oder ausgewechselt werden, soweit nichts anderes in der Betriebsanleitung angegeben ist.
- Benutzen Sie die Kettensäge nicht ohne Schmierung. Verwenden Sie

hierfür nur empfohlene Schmiermittel.

- Üben Sie das Schneiden von Rundholz auf einem Sägebock oder Gestell, sollten Sie ein Erstbenutzer sein.
- Wenn die Anschlussleitung des Elektrowerkzeuges beschädigt ist, muss sie durch eine speziell vorgerichtete Anschlussleitung ersetzt werden, die über die Kundendienstorganisation erhältlich ist.
- Wir empfehlen, wenn ein Ersatz der Anschlussleitung erforderlich ist, dann ist dies vom Hersteller oder seinem Vertreter (z. B. autorisierte Fachwerkstatt, Kundendienst usw.) auszuführen.

Ursachen und Vermeidung eines Rückschlags

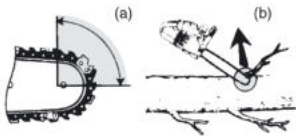

- Rückschlag kann auftreten, wenn die Spitze der Führungsschiene einen Gegenstand berührt oder wenn das Holz sich biegt und die Sägekette im Schnitt festklemmt (Abb. b).
- Eine Berührung mit der Schienenspitze kann in manchen Fällen zu einer unerwarteten, nach hinten gerichteten Reaktion führen, bei der die Führungsschiene nach oben und in Richtung der Bedienperson geschlagen wird (Abb. a).
- Das Verkleben der Sägekette an der Oberkante der Führungsschiene kann die Schiene heftig in Bedienrichtung zurückstoßen.
- Jede dieser Reaktionen kann dazu führen, dass Sie die Kontrolle über

die Säge verlieren und sich möglicherweise schwer verletzen. Verlassen Sie sich nicht ausschließlich auf die in der Kettensäge eingebauten Sicherheitseinrichtungen. Als Benutzer einer Kettensäge sollten Sie verschiedene Maßnahmen ergreifen, um unfall- und verletzungsfrei arbeiten zu können.

Ein Rückschlag ist die Folge eines falschen oder fehlerhaften Gebrauchs der Kettensäge. Er kann durch geeignete Vorsichtsmaßnahmen, wie nachfolgend beschrieben, verhindert werden:

- **Halten Sie die Säge mit beiden Händen fest, wobei Daumen und Finger die Griffe der Kettensäge umschließen. Bringen Sie Ihren Körper und die Arme in eine Stellung, in der Sie den Rückschlagkräften standhalten können.** Wenn geeignete Maßnahmen getroffen werden, kann die Bedienperson die Rückschlagkräfte beherrschen. Niemals die Kettensäge loslassen.
- **Vermeiden Sie eine abnormale Körperhaltung und sägen Sie nicht über Schulterhöhe.** Dadurch wird ein unbeabsichtigtes Berühren mit der Schienenspitze vermieden und eine bessere Kontrolle der Kettensäge in unerwarteten Situationen ermöglicht.
- **Verwenden Sie stets vom Hersteller vorgeschriebene Ersatzschienen und Sägeketten.** Falsche Ersatzschienen und Sägeketten können zum Reißen der Kette und/oder zu Rückschlag führen.
- **Halten Sie sich an die Anweisungen des Herstellers für das Schärfen und die Wartung der Sägekette.** Zu niedrige Tiefenbe-

grenzer erhöhen die Neigung zu Rückschlag.

Restrisiken

Auch wenn Sie dieses Gerät vorschriftsmäßig bedienen, bleiben immer Restrisiken bestehen. Folgende Gefahren können im Zusammenhang mit der Bauweise und Ausführung dieses Gerätes auftreten:

- Gehörschäden, falls kein geeigneter Gehörschutz getragen wird.
- Gesundheitsschäden, die aus Hand-Arm-Schwingungen resultieren, falls das Gerät über einen längeren Zeitraum verwendet wird oder nicht ordnungsgemäß geführt und gewartet wird.
- Schnittverletzungen

▲ WARNUNG! Gefahr durch elektromagnetisches Feld, das während das Gerät im Betrieb ist, erzeugt wird. Das Feld kann unter bestimmten Umständen aktive oder passive medizinische Implantate beeinträchtigen. Um die Gefahr von ernsthaften oder tödlichen Verletzungen zu verringern, empfehlen wir Personen mit medizinischen Implantaten ihren Arzt und den Hersteller des medizinischen Implantats zu konsultieren, bevor das Gerät bedient wird.

Vorbereitung

▲ WARNUNG! Verletzungsgefahr durch ungewollt anlaufendes Gerät. Stecken Sie den Anschlussstecker erst dann in die Steckdose, wenn das Gerät vollständig für den Einsatz vorbereitet ist.

Sicherheitseinrichtungen

Zum Schutz des Benutzers und des Geräts gibt es folgende Sicherheitseinrichtungen:

Hinterer Handgriff (1) mit hinterem Handschutz (11)

- Schützt die Hand vor Ästen, Zweigen und bei abspringender Sägekette.

Kettenbremshebel/vorderer Handschutz (2)

- Die Sägekette läuft nicht, wenn die Kettenbremse eingerastet ist.
- Stoppt die Sägekette bei einem Rückschlag sofort.
- Hebel kann auch manuell betätigt werden.
- Schützt die linke Hand des Bedieners, wenn er vom vorderen Handgriff abrutscht.

Sägekette (4) mit geringem Rückschlag

- Hilft dank speziell entwickelter Sicherheitseinrichtungen, Rückschläge abzufangen.

Kettenfänger (6)

- Vermindert die Gefahr von Verletzungen, wenn die Sägekette abspringt oder reißt.

Einschaltsperr (16)

- Zum Einschalten des Gerätes muss die Einschaltsperr entriegelt werden.

Ein-/Ausschalter (17) mit Ketten-Sofort-Stopp

- Beim Loslassen des Ein-/ Ausschalters schaltet das Gerät sofort ab.

Krallenanschlag (21)

- Verstärkt die Stabilität bei der Ausführung vertikaler Schnitte.
- Erleichtert das Sägen.

Betrieb

Vor dem Betrieb

▲ WARNUNG! Verletzungsgefahr!
Tragen Sie beim Arbeiten mit der Sägekette stets Schutzhandschuhe und verwenden Sie nur Originalteile. Ziehen Sie vor allen Arbeiten an der Kettensäge den Netzstecker. Führen Sie folgende Schritte vor dem Betrieb der Kettensäge durch:

- ggf. *Sägekette und Schwert montieren*, S. 100
- *Sägekette spannen*, S. 100
- *Kettenöl einfüllen*, S. 93
- *Kettenbremse prüfen*, S. 93
- Öl-Automatik prüfen

Kettenbremse prüfen

Die Sägekette läuft nicht, wenn die Kettenbremse eingerastet ist.

Vorgehen

1. Stellen Sie das Gerät auf eine flache Oberfläche.
2. Schließen Sie das Gerät an die Netzspannung an.
3. Lösen Sie die Kettenbremse, indem Sie den Kettenbremshebel (2) gegen den vorderen Griff (15) ziehen.
4. Halten Sie das Gerät mit beiden Händen gut fest, mit der rechten Hand am hinteren (1) und mit der linken Hand am vorderen Handgriff (15). Daumen und Finger müssen die Handgriffe fest umschließen.
5. Schalten Sie das Gerät ein.
6. Betätigen Sie bei laufendem Motor mit der linken Hand den Kettenbremshebel (2). Schieben Sie hierzu den Kettenbremshebel (2) vom vorderen Handgriff (15) weg. Die Sägekette sollte abrupt stoppen.
7. Wenn die Kettenbremse richtig funktioniert, lassen Sie den Ein-/

Ausschalter (17) los und lösen Sie die Kettenbremse.

▲ GEFAHR! Verletzungsgefahr durch nachlaufende Sägekette. Wenn die Kettenbremse nicht richtig funktioniert, dürfen Sie die Kettensäge nicht verwenden. Wenden Sie sich an das Service Center.

Kettenschmierung prüfen

HINWEIS! Betreiben Sie die Kettensäge mit zu wenig Öl, nimmt die Schnittleistung und die Lebenszeit der Sägekette ab, da die Sägekette schneller stumpf wird. Zu wenig Öl erkennen Sie an der Rauchentwicklung oder Verfärbung des Schwertes. Stellen Sie sicher, dass immer Öl auf die Kette fließt.

Hinweise

- Prüfen Sie vor Arbeitsbeginn den Ölstand.
- Sie können die Kettenschmierung jederzeit während des Betriebs prüfen.

Vorgehen

1. Während die Sägekette läuft: Halten Sie die Kettensäge über hellen Grund. Beobachten Sie die Ölspur. Die Kettensäge darf den Boden nicht berühren!
 - **Deutliche Ölspur:** Die Kettensäge arbeitet einwandfrei
 - **Schwache Ölspur:** Ölfluss einstellen
 - **Keine Ölspur:** Öldurchlass reinigen

Kettenöl einfüllen

▲ WARNUNG! Brandgefahr! Schalten Sie immer das Gerät ab und lassen Sie den Motor abkühlen, bevor Sie Kettenöl einfüllen.

HINWEIS! Betreiben Sie die Kettensäge mit zu wenig Öl, nimmt die Schnittleistung und die Lebenszeit

der Sägekette ab, da die Sägekette schneller stumpf wird. Zu wenig Öl erkennen Sie an der Rauchentwicklung oder Verfärbung des Schwertes. Stellen Sie sicher, dass immer Öl auf die Kette fließt.

Sobald die Kette läuft, fließt Öl zum Schwert (3).

- Prüfen Sie regelmäßig den Ölstand und füllen Sie bei niedrigem Ölstand Öl nach. Tankinhalt: 130 cm³
- Verwenden Sie Bio-Kettenöl, das Zusätze zur Herabsetzung von Reibung und Abnutzung enthält. Verwenden Sie alternativ Ketten-schmieröl mit geringem Anteil an Haftzusätzen.
- Entleeren Sie den Öltank bei längerer Nichtbenutzung (6–8 Wochen).

Vorgehen

1. Legen Sie das Gerät so auf die Seite, dass der Tankdeckel (14) nach oben zeigt.
2. Schrauben Sie den Tankdeckel (14) ab.
3. Füllen Sie das Bio-Kettenöl in den Tank.
4. Wischen Sie eventuell verschüttetes Öl ab.
5. Schrauben Sie den Tankdeckel (14) auf.

Ein- und Ausschalten

Voraussetzungen

- Schwert (3), Sägekette (4) und Kettenradabdeckung (9) sind korrekt montiert.
- Ausreichend Kettenöl im Tank. Füllen Sie ggf. Kettenöl nach (*Kettenöl einfüllen*, S. 93).
- Spannung des Netzanschlusses stimmt mit dem Typenschild am Gerät überein.

Vorgehen (Abb. C)

1. Formen Sie aus dem Ende des Verlängerungskabels eine Schlaufe und hängen Sie diese in die Zugentlastung (12) am hinteren Handgriff (1) ein.
2. Schließen Sie das Gerät an die Netzspannung an.
3. Lösen Sie die Kettenbremse, indem Sie den Kettenbremshebel (2) gegen den vorderen Handgriff (15) schieben.
4. Halten Sie die Kettensäge mit beiden Händen gut fest, mit der rechten Hand am hinteren (1) und mit der linken Hand am vorderen Handgriff (15). Daumen und Finger müssen die Handgriffe fest umschließen.
5. Vergewissern Sie sich vor dem Starten, dass die Kettensäge keine Gegenstände berührt.
6. Betätigen Sie zum Einschalten mit dem rechten Daumen die Einschaltsperrle (16) und drücken dann den Ein-/Ausschalter (17). Die Kettensäge läuft mit höchster Geschwindigkeit. Lassen Sie die Einschaltsperrle (16) wieder los.
7. Lassen Sie den Ein-/Ausschalter (17) los um die Kettensäge auszuschalten. Eine Dauerschaltung ist nicht möglich.

Sägetechniken

▲ WARNUNG! Verletzungsgefahr! Wenn die Sägekette klemmt, versuchen Sie nicht, die Kettensäge mit Gewalt herauszuziehen. Stellen Sie den Motor ab und benutzen Sie einen Hebelarm oder Keil, um die Kettensäge freizubekommen.

- Stehen Sie bei Sägearbeiten am Hang stets oberhalb des Baumstammes.

- Entfernen Sie Schmutz, Steine, lose Rinde, Nägel, Klammern und Draht vom Baum.
- Die Sägekette darf während des Durchsägens oder danach weder den Erdboden noch einen anderen Gegenstand berühren.
- Sie haben eine bessere Kontrolle, wenn Sie mit der Unterseite des Schwertes (mit ziehender Sägekette) und nicht mit der Oberseite des Schwertes (mit schiebender Sägekette) sägen.
- Achten Sie darauf, dass die Sägekette nicht im Sägeschnitt festklemmt. Der Baumstamm darf nicht brechen oder absplintern.
- Beachten Sie die Vorsichtsmaßnahmen gegen Rückschlag (*Ursachen und Vermeidung eines Rückschlags, S. 91*)
- Reduzieren Sie gegen Ende des Schnitts den Anpressdruck ohne den festen Griff an den Handgriffen der Kettensäge zu lösen, um im Moment des "Durchsägens" die volle Kontrolle zu behalten.
- Warten Sie nach Fertigstellung des Schnitts den Stillstand der Kettensäge ab, bevor Sie diese entfernen.
- Schalten Sie den Motor der Kettensäge immer aus, bevor Sie von Baum zu Baum wechseln.

Bäume fällen

▲ WARNUNG! Es ist viel Erfahrung erforderlich, um Bäume zu fällen. Fällern Sie nur Bäume, wenn Sie sicher mit der Kettensäge umgehen können. Benutzen Sie die Kettensäge auf keinen Fall, wenn Sie sich unsicher fühlen.

▲ VORSICHT! Fällern Sie keinen Baum, wenn ein starker oder wechselnder Wind weht, wenn die Gefahr einer Eigentumsbeschädigung be-

steht oder wenn der Baum auf Leitungen treffen könnte. Beim Fällen von Bäumen ist darauf zu achten, dass andere Personen keiner Gefahr ausgesetzt werden, keine Versorgungsleitungen getroffen und keine Sachschäden verursacht werden. Sollte ein Baum mit einer Versorgungsleitung in Berührung kommen, so ist das Versorgungsunternehmen sofort in Kenntnis zu setzen.

▲ VORSICHT! Wir raten unerfahrenen Anwendern aus Sicherheitsgründen davon ab, einen Baumstamm mit einer Schwertlänge zu fällen, die kleiner ist als der Stammdurchmesser.

- Achten Sie darauf, dass sich keine Menschen oder Tiere in der Nähe des Arbeitsbereichs aufhalten. Der Sicherheitsabstand zwischen dem zu fällenden Baum und dem nächstliegenden Arbeitsplatz muss $2 \frac{1}{2}$ Baumängen betragen.
- Achten Sie auf die Fällrichtung. Der Anwender muss sich in der Nähe des gefällten Baumes sicher bewegen können, um den Baum leicht ablängen und entasten zu können. Es ist zu vermeiden, dass der fallende Baum sich in einem anderen Baum verfängt.
- Beachten Sie die natürliche Fallrichtung, die von Neigung und Krümmerschaftigkeit des Baumes, Windrichtung, der Lage größerer Äste und Anzahl der Äste abhängig ist.
- Halten Sie sich bei Sägearbeiten am Hang im Gelände oberhalb des zu fällenden Baumes auf. Der Baum wird nach dem Fällen wahrscheinlich bergab rollen oder rutschen.
- Kleine Bäume mit einem Durchmesser von 15-18 cm können ge-

wöhnlich mit einem Schnitt abgeseigt werden.

- Bei Bäumen mit einem größeren Durchmesser müssen Kerbschnitte und ein Fällschnitt angesetzt werden (Abb. L).
- Wird von zwei oder mehreren Personen gleichzeitig zugeschnitten und gefällt, so sollte der Abstand zwischen den fällenden und zuschneidenden Personen mindestens die doppelte Höhe des zu fällenden Baumes betragen.

Klappen Sie direkt nach Beenden des Sägevorgangs den Gehörschutz hoch, damit Sie Töne und Warnsignale hören können.

Vorgehen

1. Entasten (Abb. J)

Entfernen Sie nach unten hängende Äste, indem Sie den Schnitt oberhalb des Astes ansetzen. Entasten Sie niemals höher als bis zur Schulterhöhe.

2. Fluchtbereich (Abb. I)

Entfernen Sie das Unterholz rund um den Baum, um einen leichten Rückzug zu sichern. Der Fluchtbereich (1) sollte etwa um 45° versetzt hinter der geplanten Fällrichtung (2) liegen.

3. Fallkerbe schneiden (A) (Abb. L)

Setzen Sie eine Fallkerbe in die Richtung, in die der Baum fallen soll. Beginnen Sie mit dem unteren, horizontalen Schnitt. Die Schnitttiefe soll etwa 1/3 des Stammdurchmessers betragen. Machen Sie nun einen schrägen Sägeschnitt mit einem Schnittwinkel von ungefähr 45° von oben, der exakt auf den unteren Sägeschnitt trifft. Dadurch wird das Einklemmen der Sägekette oder der Führungsschiene beim Setzen des zweiten Kerbschnitts vermieden.

▲ WARNUNG! Treten Sie nie vor einen Baum, der eingekerbt ist.

4. Fällschnitt (B) (Abb. L)

Führen Sie den Fällschnitt von der anderen Seite des Stammes aus. Stehen Sie links vom Baumstamm und sägen Sie mit ziehender Sägekette (mit der Unterseite des Schwertes). Der Fällschnitt muss horizontal mindestens 5 cm oberhalb des horizontalen Kerbschnitts verlaufen. Er sollte so tief sein, dass der Abstand zur Kerbschnittlinie mindestens 1/10 des Stammdurchmessers beträgt. Der nicht durchgesägte Teil des Stammes wird als Steg (Fällleiste) bezeichnet. Der Steg verhindert, dass sich der Baum dreht und in die falsche Richtung fällt. Sägen Sie diesen Steg nicht durch.

Bei Annäherung des Fällschnitts an den Steg sollte der Baum zu fallen beginnen. Wenn sich zeigt, dass der Baum nicht in die gewünschte Richtung fällt oder sich zurückneigt und die Sägekette festklemmt, den Fällschnitt unterbrechen. Zur Öffnung des Schnitts und zum Umlegen des Baumes in die gewünschte Falllinie Keile aus Holz, Kunststoff oder Aluminium verwenden.

5. Schieben Sie einen Fällkeil in den Fällschnitt, sobald die Schnitttiefe dies gestattet, um ein Festklemmen des Schwertes zu verhindern (Abb. M).
6. Wenn der Stammdurchmesser größer ist als die Länge des Schwertes, machen Sie zwei Schnitte (Abb. N).
7. Nach Ausführen des Fällschnitts fällt der Baum von selbst oder mit Hilfe des Fällkeils.

▲ WARNUNG! Sobald der Baum zu fallen beginnt, ziehen Sie die Kettensäge aus dem Schnitt heraus, stoppen den Motor, legen die Kettensäge ab und verlassen den Arbeitsplatz über den Rückzugsweg. Auf herunterfallende Äste achten und nicht stolpern.

Entasten

Entasten ist die Bezeichnung für das Entfernen von Ästen und Zweigen von einem gefällten Baum.

▲ VORSICHT! Verletzungsgefahr!

Sägen Sie nie Äste ab, wenn Sie auf dem Baumstamm stehen. Behalten Sie den Rückschlagbereich im Auge, wenn Äste unter Spannung stehen.

(Abb. J)

- Entfernen Sie Stützweige erst nach dem Ablängen.
- Sägen Sie unter Spannung stehende Äste von unten nach oben, um ein Festklemmen der Kettensäge zu verhindern.
- Verwenden Sie beim Absägen von dickeren Ästen dieselbe Technik wie beim *Ablängen*, S. 97.
- Arbeiten Sie links vom Stamm und so nah wie möglich an der Kettensäge. Nach Möglichkeit ruht das Gewicht der Kettensäge auf dem Stamm.
- Wechseln Sie den Standort, um Äste jenseits des Stammes abzusägen.
- Längen Sie verzweigte Äste einzeln ab. Größere nach unten gerichtete Äste, die den Baum stützen, vorerst stehen lassen.
- Trennen Sie kleinere Äste mit einem Schnitt.

Ablängen

Ablängen ist das Sägen von gefällten Baumstämmen in kleine Abschnitte.

- Achten Sie auf einen sicheren Stand und die gleichmäßige Verteilung Ihres Körpergewichts auf beide Füße.
- Stützen Sie den Stamm, falls möglich, ab. Der Stamm sollte durch Äste, Balken oder Keile unterlegt und gestützt sein.
- Achten Sie darauf, dass die Sägekette beim Sägen den Erdboden nicht berührt.
- Stehen Sie bei abschüssigem Gelände oberhalb des Stammes.

Techniken beim Ablängen

Stamm liegt am Boden (Abb. E)

Sägen Sie von oben den Stamm ganz durch und achten Sie am Ende des Schnittes darauf, den Boden nicht zu berühren. Wenn die Möglichkeit besteht, den Stamm zu drehen, sägen Sie ihn zu 2/3 durch. Dann drehen Sie den Stamm um und sägen den Rest des Stammes von oben durch.

Stamm ist an einem Ende abgestützt (Abb. F)

Sägen Sie zuerst von unten nach oben (mit der Oberseite des Schwertes) 1/3 des Stammdurchmessers durch, um ein Splittern zu vermeiden. Sägen Sie dann von oben nach unten (mit der Unterseite des Schwertes) auf den ersten Schnitt zu, um ein Festklemmen zu vermeiden.

Stamm ist an beiden Enden abgestützt (Abb. G)

Sägen Sie zuerst von oben nach unten (mit der Unterseite des Schwertes) 1/3 des Stammdurchmessers durch. Sägen Sie dann von unten nach oben (mit der Oberseite des Schwertes), bis sich die Schnitte treffen.

Sägen auf einem Sägebock (Abb. H)

Halten Sie die Kettensäge mit beiden Händen fest und führen Sie die Maschine während des Sägens vor dem Körper. Wenn der Stamm durchtrennt wird, führen Sie die Maschine rechts am Körper vorbei (1). Halten Sie den linken Arm so gerade wie möglich (2). Achten Sie auf den herabfallenden Stamm. Stellen Sie sich so, dass der abgetrennte Stamm keine Gefährdung darstellt. Achten Sie auf Ihre Füße. Der abgetrennte Stamm könnte beim Herabfallen Verletzungen verursachen. Halten Sie das Gleichgewicht (3).

Reinigung, Wartung und Lagerung

▲ WARNUNG! Elektrischer Schlag! Verletzungsgefahr durch ungewollt anlaufendes Gerät. Schützen Sie sich bei Wartungs- und Reinigungsarbeiten. Schalten Sie das Gerät aus und ziehen Sie den Anschlussstecker aus der Steckdose.

Lassen Sie Instandsetzungsarbeiten und Wartungsarbeiten, die nicht in dieser Anleitung beschrieben sind, von unserem Service-Center durchführen. Verwenden Sie nur Original-Ersatzteile.

▲ VORSICHT! Die Kettensäge kann nach Gebrauch nachölen und Öl kann auslaufen, wenn sie seitlich oder auf dem Kopf gelagert wird. Das ist ein normaler Vorgang, bedingt durch die notwendige Lüftungsöffnung am oberen Tankrand und kein Grund zur Reklamation. Da jede Kettensäge während der Fertigung kontrolliert und mit Öl getestet wird, könnte trotz Ausleeren ein kleiner Rest im Tank sein, der während des Transportes das Ge-

häuse leicht mit Öl beschmutzt. Bitte säubern Sie das Gehäuse mit einem Lappen.

Reinigung

▲ WARNUNG! Elektrischer Schlag! Spritzen Sie das Gerät niemals mit Wasser ab.

▲ VORSICHT! Schnittverletzungen! Tragen Sie schnittfeste Handschuhe, wenn Sie mit der Sägekette oder mit dem Schwert hantieren.

HINWEIS! Beschädigungsgefahr. Chemische Substanzen können die Kunststoffteile des Gerätes angreifen. Verwenden Sie keine Reinigungs- bzw. Lösungsmittel.

Reinigen Sie die Maschine gründlich. Dadurch verlängern Sie die Lebensdauer der Maschine und vermeiden Unfälle.

Reinigung nach jeder Benutzung

- Halten Sie die Griffe frei von Öl oder Fett. Reinigen Sie die Griffe gegebenenfalls mit einem feuchten, in Seifenlauge ausgewaschenem Lappen.
- Reinigen Sie die Sägekette. Benutzen Sie zur Reinigung der Sägekette keine Flüssigkeiten. Ölen Sie die Sägekette nach der Reinigung mit Kettenöl leicht ein.
- Entfernen Sie zur Reinigung auch die Kettenradabdeckung (9), um auch an dieser Stelle reinigen zu können.
- Reinigen Sie das Schwert (3).
- Reinigen Sie die Lüftungsschlitze und die Oberflächen der Maschine mit einem Pinsel oder trockenem Lappen.
- Reinigen Sie den Öldurchlass (26), um ein störungsfreies, automatisches Ölen der Sägekette während des Betriebs zu gewährleisten. Nehmen Sie hierzu einen Pin-

sel oder einen Lappen zur Hilfe, um Rückstände aus dem Öldurchlass auszuwischen.

ten regelmäßig durch. Durch regelmäßige Wartung Ihres Gerätes wird die Lebensdauer des Gerätes verlängert. Sie erreichen zudem optimale Schnittleistungen und vermeiden Unfälle.

Wartung

Wartungsintervalle

Führen Sie die in der nachfolgenden Tabelle aufgeführten Wartungsarbeiten

Maschinenteil	Aktion	Vor jedem Gebrauch	Nach 10 Betriebsstunden	Nach jedem Gebrauch
Komponenten der Kettenbremse	Sichtprüfung, bei Bedarf ersetzen	✓		
Kettenrad (28)	Sichtprüfung, bei Bedarf ersetzen	✓		
Sägekette (4)	Sägekette prüfen, ölen, bei Bedarf nachschleifen oder ersetzen	✓		
Sägekette (4)	Sägekette reinigen und ölen			✓
Schwert (3)	<i>Schwert warten, S. 102</i>	✓		✓
Schwert (3)	<i>Schwert umdrehen, S. 103</i>		✓	
Öl-Automatik	Prüfen, bei Bedarf Öldurchlass reinigen	✓		

Schwert und Sägekette demontieren

▲ VORSICHT! Schnittverletzungen! Tragen Sie schnittfeste Handschuhe, wenn Sie mit der Sägekette oder mit dem Schwert hantieren.

Vorgehen (Abb. B)

- Ziehen Sie den Netzstecker.
- Stellen Sie das Gerät auf eine flache Oberfläche.
- Deaktivieren Sie die Kettenbremse: Ziehen Sie den Kettenbremshebel (2) nach hinten zum vorderen Handgriff (15).
Sie können die Kettenradabdeckung (9) nur dann wieder montieren, wenn das Kettenbremsband entspannt ist.

- Lockern Sie die Kettenspannung: Drehen Sie die Kettenspannschraube (8) ↺.
- Entfernen Sie die Kettenradabdeckung (9): Drehen Sie die Flügelmutter (7) ↺.
- Schieben Sie das Schwert (3) in Richtung Kettenrad (28).
Sie können die Sägekette (4) und das Schwert (3) entfernen.
- Reinigen Sie die Nut des Schwerts. Bei vorhandenen Schmutzablagerungen kann die Sägekette (4) aus der Schiene springen.
- Prüfen Sie das Kettenrad (28) auf Abnutzungen oder Beschädigungen. Falls abgenutzt oder beschädigt:

Wenden Sie sich an das Service-Center.

Sägekette und Schwert wechseln

Vor dem Wechsel der Sägekette ist die Nut der Führungsschiene von Schmutz zu reinigen, da bei vorhandenen Schmutzablagerungen die Sägekette aus der Schiene springen kann. Die Ablagerungen können auch das Kettenöl aufsaugen. Die Folge wäre, dass das Kettenöl nicht oder nur zu einem geringen Teil an die Schienenunterseite gelangt und die Schmierung verringert wird.

Voraussetzungen

- *Schwert und Sägekette demontieren, S. 99*

Vorgehen (Abb. B)

1. Tauschen Sie das Schwert (3)/ die Sägekette (4) aus.
2. Montieren Sie Schwert (3) und Sägekette (4) wie unter *Sägekette und Schwert montieren, S. 100* beschrieben.

Sägekette und Schwert montieren

▲ VORSICHT! Verletzungsgefahr durch ungewollt anlaufendes Gerät. Schalten Sie das Gerät aus und ziehen Sie den Anschlussstecker aus der Steckdose. Vergewissern Sie sich, dass alle sich bewegenden Teile zum vollständigen Stillstand gekommen sind

▲ VORSICHT! Schnittverletzungen! Tragen Sie schnittfeste Handschuhe, wenn Sie mit der Sägekette oder mit dem Schwert hantieren.

Vorgehen (Abb. B)

1. Stellen Sie das Gerät auf eine flache Oberfläche.
2. Entfernen Sie die Kettenradabdeckung (9): Drehen Sie die Flügelmutter (7) ⤴ .

3. Breiten Sie die Sägekette (4) in einer Schlaufe aus, so dass die Schnittkanten im Uhrzeigersinn ausgerichtet sind. Orientieren Sie sich zur Ausrichtung der Sägekette (4) am Bildzeichen unterhalb des Kettenrades (28).



Laufriichtung der Sägekette

4. Setzen Sie das Schwert (3) auf den Schwertbolzen (27) auf und schieben Sie es an das Kettenrad (28).
5. Fädeln Sie die Sägekette (4) über das Kettenrad (28).
6. Legen Sie die Sägekette (4) auf der Oberseite des Schwerts (3) in die Schwertnut. Beginnen Sie am Kettenrad (28). Es ist normal, wenn die Sägekette (4) durchhängt.
7. Ziehen Sie das Schwert (3) nach vorne, um die Sägekette (4) zu spannen.
8. Setzen Sie die Kettenradabdeckung (9) auf. Dabei muss zuerst die Nase (29) an der Kettenradabdeckung (9) in die dafür vorgesehene Aufnahme am Gerät eingesetzt werden. Achten Sie darauf, dass der Kettenspannstift (30) in die Aufnahme (31) greift.
9. Ziehen Sie die Flügelmutter (7) mit mäßiger Kraft ⤴ an.
10. Sägekette spannen: Drehen Sie die Kettenspannschraube (8) ⤴ .
11. Ziehen Sie die Flügelmutter (7) ⤴ fest.

Sägekette spannen

HINWEIS! Die Sägekette nicht in heißem Zustand nachspannen oder wechseln, da sie sich nach dem Abkühlen wieder etwas zusammenzieht. Bei Nichtbeachtung kann dies zu Schäden an der Führungsschiene oder dem Motor führen, da die Säge-

kette nun zu straff an dem Schwert anliegt.

Das regelmäßige Spannen der Sägekette dient der Sicherheit des Benutzers und reduziert bzw. verhindert Verschleiß und Kettenschäden. Wir empfehlen dem Benutzer, vor Arbeitsbeginn sowie in Abständen von ca. 10 Minuten die Kettenspannung zu kontrollieren und falls nötig zu korrigieren. Beim Arbeiten mit der Säge erwärmt sich die Sägekette und weitet sich dadurch etwas. Mit diesem "Nachlängen" ist besonders bei neuen Sägeketten zu rechnen.

Kettenspannung und Kettenschmierung beeinflussen in erheblichem Maß die Lebensdauer der Sägekette. Bei einer neuen Sägekette müssen Sie die Kettenspannung nach maximal 5 Schnitten nachstellen.

Die Sägekette ist richtig gespannt, wenn sie an der Schwertunterseite nicht durchhängt und sich mit der behandschuhten Hand ganz herumziehen lässt. Beim Ziehen an der Sägekette mit 9 N (ca. 1 kg) Zugkraft dürfen Sägekette und Schwert nicht mehr als 2 mm Abstand haben.

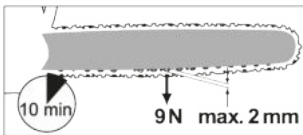

▲ VORSICHT! Verletzungsgefahr durch ungewollt anlaufendes Gerät. Schalten Sie das Gerät aus und ziehen Sie den Anschlussstecker aus der Steckdose. Vergewissern Sie sich, dass alle sich bewegenden Teile zum vollständigen Stillstand gekommen sind

Vorgehen

1. Vergewissern Sie sich, dass die Kettenbremse gelöst ist, d. h. der

Kettenbremshebel (2) gegen den vorderen Handgriff (15) gedrückt ist.

2. Lösen Sie die Flügelmutter (7) ∪ .
3. Zum Spannen der Sägekette drehen Sie die Kettenspannschraube (8) ∪ .
Zum Lockern der Spannung drehen Sie die Kettenspannschraube (8) ∪ .
4. Ziehen Sie die Flügelmutter (7) ∪ wieder an.

Bei einer neuen Sägekette müssen Sie die Kettenspannung nach maximal 5 Schnitten nachstellen.

Schneidzähne schärfen

▲ VORSICHT! Verletzungsgefahr! Eine falsch geschärfte Sägekette erhöht die Rückschlaggefahr! Benutzen Sie schnittfeste Handschuhe, wenn Sie mit der Sägekette oder mit dem Schwert hantieren.

Eine scharfe Sägekette gewährleistet eine optimale Schnittleistung. Sie frisst sich mühelos durch das Holz und hinterlässt große, lange Holzspäne. Eine Sägekette ist stumpf, wenn Sie die Schneidausrüstung durch das Holz drücken müssen und die Holzspäne sehr klein sind. Bei einer sehr stumpfen Sägekette fallen keine Späne, sondern nur Holzstaub an.

Zum Schärfen der Sägekette sind Spezialwerkzeuge erforderlich, die gewährleisten, dass die Kette im richtigen Winkel und in der richtigen Tiefe geschärft wird. Für den unerfahrenen Benutzer von Kettensägen empfehlen wir, die Sägekette von einem Fachmann oder von einer Fachwerkstatt schärfen zu lassen. Wenn Sie sich das Schärfen der Kette zutrauen, gehen Sie entsprechend der Anleitung Ihres Sägekettenschärfgerätes (z. B. Parkside PSG 85 B2) vor.

- Die sägenden Teile der Sägekette sind die Schneidglieder, die aus einem Schneidzahn und einer Tiefenbegrenzung bestehen. Der Höhenabstand zwischen diesen beiden bestimmt die Schärftiefe.
- Die Sägekette ist abgenutzt und muss gegen eine neue Sägekette ersetzt werden, wenn nur noch ca. 4 mm des Schneidzahns übrig ist.
- Beim Schärfen der Schneidzähne müssen folgende Werte berücksichtigt werden (Abb. K):
 - Schärfwinkel (30°)
 - Brustwinkel (85°)
 - Schärftiefe (0,65 mm)
 - Rundfeilendurchmesser (4,0 mm)

▲ WARNUNG! Unfallgefahr! Abweichungen von den Maßangaben der Schneidengeometrie können zu einer Erhöhung der Rückschlagneigung der Maschine führen.

Notwendige Werkzeuge und Hilfsmittel

- Rundfeile
- Flachfeile

Vorgehen (Abb. K)

1. Schalten Sie das Gerät aus und ziehen Sie den Netzstecker.
2. Stellen Sie sicher, dass die Sägekette straff gespannt ist, um ein richtiges Schärfen zu ermöglichen.
3. Schärfen Sie nur von innen nach außen. Führen Sie die Rundfeile von der Innenseite des Schneidzahns nach außen. Heben Sie die Feile ab, wenn Sie diese zurückziehen.
4. Schärfen Sie zuerst die Zähne einer Seite. Drehen Sie dann die Sägekette um und schärfen Sie die Zähne der anderen Seite.
5. Kontrollieren Sie die Länge der Schneidglieder. Nach dem Schär-

fen müssen alle Schneidglieder gleich lang und breit sein.

6. Prüfen Sie nach jedem dritten Schärfen die Schärftiefe (Tiefenbegrenzung) und feilen Sie die Höhe mit Hilfe einer Flachfeile nach. Die Tiefenbegrenzung sollte um ca. 0,65 mm gegenüber dem Schneidzahn zurückstehen.
7. Runden Sie nach dem Zurücksetzen die Tiefenbegrenzung nach vorne etwas ab.

Kettenspannung einstellen

Das Einstellen der Kettenspannung ist im Kapitel *Sägekette spannen*, S. 100 beschrieben.

Neue Sägekette einlaufen lassen

Bei einer neuen Sägekette verringert sich die Spannkraft nach einiger Zeit. Deshalb müssen Sie nach den ersten 5 Schnitten, spätestens nach 10 Minuten Sägezeit die Sägekette nachspannen (*Sägekette spannen*, S. 100).

▲ WARNUNG! Verletzungsgefahr! Befestigen Sie eine neue Sägekette nie auf einem abgenutzten Kettenrad oder auf einem beschädigten oder abgenutzten Schwert. Die Sägekette könnte abspringen oder reißen.

Schwert warten

▲ VORSICHT! Schnittverletzungen! Tragen Sie schnittfeste Handschuhe, wenn Sie mit der Sägekette oder mit dem Schwert hantieren.

Notwendige Werkzeuge und Hilfsmittel

- Flachfeile

Vorgehen (Abb. B)

1. Schalten Sie das Gerät aus und ziehen Sie den Netzstecker.
2. Nehmen Sie die Kettenradabdeckung (9), die Sägekette (4) und das Schwert (3) ab.

3. Prüfen Sie das Schwert (3) auf Abnutzung.
4. Entfernen Sie Grate und begradien Sie die Führungsflächen mit einer Flachfeile.
5. Reinigen Sie den Öldurchlass (26) um ein störungsfreies, automatisches Ölen der Sägekette während des Betriebs zu gewährleisten.
6. Montieren Sie Schwert (3), Sägekette (4) und Kettenradabdeckung (9) und spannen Sie die Kettensäge.

Bei optimalem Zustand des Öldurchlasses sprüht die Sägekette wenige Sekunden nach Anlassen der Kettensäge automatisch etwas Öl ab.

Schwert umdrehen

▲ VORSICHT! Schnittverletzungen! Tragen Sie schnittfeste Handschuhe, wenn Sie mit der Sägekette oder mit dem Schwert hantieren. Das Schwert (3) muss ca. alle 10 Arbeitsstunden umgedreht werden, um eine gleichmäßige Abnutzung zu gewährleisten.

Vorgehen (Abb. B)

1. Schalten Sie das Gerät aus und ziehen Sie den Netzstecker.
2. Nehmen Sie die Kettenradabdeckung (9), die Sägekette (4) und das Schwert (3) ab.
3. Drehen Sie das Schwert um seine horizontale Achse und montieren Sie Schwert und Sägekette wie unter *Sägekette und Schwert montieren*, S. 100 beschrieben. Beachten Sie hierbei die Laufrichtung der Sägekette!



Laufrichtung der Sägekette

4. Orientieren Sie sich zur Ausrichtung der Sägekette (4) an dem Bildzeichen unterhalb der Ket-

tenradabdeckung (9), wenn das Schwert gedreht wird.

Kohlebürsten wechseln

▲ VORSICHT! Verletzungsgefahr durch ungewollt anlaufendes Gerät. Schalten Sie das Gerät aus und ziehen Sie den Anschlussstecker aus der Steckdose. Vergewissern Sie sich, dass alle sich bewegenden Teile zum vollständigen Stillstand gekommen sind

Hinweise

- Tauschen Sie die Kohlebürsten immer beidseitig aus.

Notwendige Werkzeuge und Hilfsmittel

- Schlitzschraubendreher

Vorgehen (Abb. D)

1. Lösen Sie die Abdeckung der Kohlebürste (10) mit einem Schlitzschraubendreher.
2. Entfernen Sie die Abdeckung der Kohlebürste (10).
3. Entnehmen Sie die Kohlebürste (32) aus der Aufnahme (33).
4. Schieben Sie eine neue Kohlebürste in die Aufnahme (33). Beachten Sie hierbei die Einbaulage.
5. Setzen Sie die Abdeckung der Kohlebürste (10) auf das Gerät.
6. Befestigen Sie die Abdeckung der Kohlebürste (10) mit einem Schlitzschraubendreher.

Lagerung

- Reinigen Sie das Gerät vor der Lagerung.
- Bringen Sie den Kettenschutz (23) an.
- Entleeren Sie den Öltank vor längeren Betriebspausen. Entsorgen Sie Altöl umweltgerecht (*Entsorgung/ Umweltschutz*, S. 105).

Es können sich weiterhin Ölrreste in Schläuchen und im Gerät befinden, die während der Lagerung austreten könnten. Stellen Sie das Gerät zur Lagerung auf eine geeignete Unterlage/ in eine Ölwanne.

- Bewahren Sie das Gerät an einem trockenen und staubgeschützten Ort auf, außerhalb der Reichweite von Kindern.

Wandmontage

Mit der Schlüssellochbohrung (22) an der Unterseite des Gerätes können Sie es an der Wand aufhängen.

▲ WARNUNG! Personenschäden oder Sachschäden beim Bohren. Kontakt mit Elektroleitungen kann zu Feuer und elektrischem Schlag führen. Beschädigung einer Gasleitung kann zur Explosion führen. Eindringen in eine Wasserleitung verursacht Sachbeschädigung. Verwenden Sie geeignete Suchgeräte, um verborgene Versorgungsleitungen aufzuspüren, oder ziehen Sie die örtliche Versorgungsgesellschaft hinzu.

Notwendige Werkzeuge und Hilfsmittel

- Schraube (Schraubenkopf \varnothing : 7-10 mm)
- entsprechender Schraubendreher
- ggf. Dübel

Vorgehen (Abb. A)

- Bringen Sie eine Schraube mit Hilfe von Dübeln an der Wunschposition einer Wand an.
- Lassen Sie den Schraubenkopf mit ca. 10 mm Abstand zur Wand hervorstehen.
- Stellen Sie sicher, dass die Aufhängvorrichtung für das Gewicht des Geräts ausgelegt ist.
- Sie können das Gerät mit der Schlüssellochbohrung (22) an die Schraube ansetzen und das Gerät auf Anschlag nach unten ziehen.

Transport

- Bedecken Sie Schwert und Sägekette mit dem Kettenschutz (23), wenn Sie das Gerät transportieren.
- Auf kurzen Strecken am Arbeitsort: Tragen Sie das Gerät am vorderen Handgriff (15) mit dem Schwert nach hinten gerichtet.
- Schalten Sie das Gerät vor jedem Transport ab. Sichern Sie das Gerät während des Transportes (auch in Fahrzeugen) gegen Umkippen, um Verletzungen, Schäden oder Kraftstoffverlust zu vermeiden.
- Auf längeren Strecken oder in Fahrzeugen: Transportieren Sie das Gerät in der mitgelieferten Tragetasche (25).

Fehlersuche

Die folgende Tabelle hilft Ihnen kleine Störungen zu beseitigen:

Problem	Mögliche Ursache	Fehlerbehebung
Gerät startet nicht	Kettenbremse eingerastet	<i>Kettenbremse prüfen, S. 93</i>
	Netzspannung fehlt	Steckdose, Netzanschlussleitung, Anschlussstecker, Sicherung prüfen, ggf. Reparatur durch Elektrofachmann.
	Ein-/Ausschalter (17) defekt	Wenden Sie sich an das Service-Center.
	Kohlebürsten abgenutzt	
	Motor defekt	
Sägekette läuft nicht	Kettenbremse blockiert Sägekette (4)	<i>Kettenbremse prüfen, S. 93</i>
Schlechte Schneidleistung	Sägekette (4) falsch montiert	<i>Sägekette und Schwert montieren, S. 100</i>
	Sägekette (4) stumpf	<ul style="list-style-type: none"> • <i>Schneidzähne schärfen, S. 101</i> • <i>Sägekette und Schwert wechseln, S. 100</i>
	Kettenspannung ungenügend	<i>Sägekette spannen, S. 100</i>
Gerät läuft schwer, Sägekette springt ab	Kettenspannung ungenügend	<i>Sägekette spannen, S. 100</i>
Sägekette wird heiß, Rauchentwicklung beim Sägen, Verfärbung der Schiene	Zu wenig Kettenöl	<ul style="list-style-type: none"> • Ölstand und Öl-Automatik prüfen • <i>Kettenöl einfüllen, S. 93</i> • Öldurchlass reinigen • Wenden Sie sich an das Service-Center.
Funkenbildung	Kohlebürsten abgenutzt	<i>Kohlebürsten wechseln, S. 103</i>
Unregelmäßiger Betrieb		
Reduzierte Leistung		

Entsorgung/ Umweltschutz

Entleeren Sie den Öltank sorgfältig.

Geben Sie Altölrreste nicht in die Kanalisation oder in den Abfluss. Entsorgen Sie Altöl umweltgerecht - geben

Sie diese an einer Entsorgungsstelle ab.
Führen Sie Gerät, Zubehör und Verpackung einer umweltgerechten Wiederverwertung zu.



Elektrogeräte gehören nicht in den Hausmüll.

Das Symbol der durchgestrichenen Mülltonne bedeutet, dass dieses Elektro- bzw. Elektronikgerät am Ende seiner Lebensdauer nicht im Hausmüll entsorgt werden darf, sondern vom Endnutzer einer getrennten Sammlung zugeführt werden muss.

Richtlinie 2012/19/EU über Elektro- und Elektronik-Altgeräte:

Verbraucher sind gesetzlich dazu verpflichtet, Elektro- und Elektronikgeräte am Ende ihrer Lebensdauer einer umweltgerechten Wiederverwertung zuzuführen. Auf diese Weise wird eine umwelt- und ressourcenschonende Verwertung sichergestellt. Je nach Umsetzung in nationales Recht können Sie folgende Möglichkeiten haben:

- an einer Verkaufsstelle zurückgeben,
- an einer offiziellen Sammelstelle abgeben,
- an den Hersteller/Inverkehrbringer zurücksenden.

Nicht betroffen sind den Altgeräten beigefügte Zubehörteile und Hilfsmittel ohne Elektrobestandteile.

Zusätzliche Entsorgungshinweise für Deutschland

Das Gerät ist bei eingerichteten Sammelstellen, Wertstoffhöfen oder Entsorgungsbetrieben abzugeben. Zudem sind Vertreiber von Elektro- und Elektronikgeräten sowie Vertreiber von Lebensmitteln zur Rücknahme

verpflichtet. LIDL bietet Ihnen Rückgabemöglichkeiten direkt in den Filialen und Märkten an. Rückgabe und Entsorgung sind für Sie kostenfrei.

Beim Kauf eines Neugerätes haben Sie das Recht, ein entsprechendes Altgerät unentgeltlich zurückzugeben. Zusätzlich haben Sie die Möglichkeit, unabhängig vom Kauf eines Neugerätes, unentgeltlich (bis zu drei) Altgeräte abzugeben, die in keiner Abmessung größer als 25 cm sind.

Bitte entnehmen Sie vor der Rückgabe Batterien oder Akkumulatoren, sowie Lampen, die zerstörungsfrei entnommen werden können und führen diese einer separaten Sammlung zu. Sofern dies ohne Zerstörung des alten Elektro- oder Elektronikgerätes möglich ist, entnehmen Sie diesem bitte alte Batterien oder Akkus sowie Altlampen, bevor sie es zur Entsorgung zurückgeben, und führen diese einer separaten Sammlung zu.

Service

Garantie

Sehr geehrte Kundin, sehr geehrter Kunde,

Sie erhalten auf dieses Produkt 5 Jahre Garantie ab Kaufdatum. Im Falle von Mängeln dieses Produkts stehen Ihnen gegen den Verkäufer des Produkts gesetzliche Rechte zu. Diese gesetzlichen Rechte werden durch unsere im Folgenden dargestellte Garantie nicht eingeschränkt.

Garantiebedingungen

Die Garantiefrist beginnt mit dem Kaufdatum. Bitte bewahren Sie den Original-Kassenbon gut auf. Diese Unterlage wird als Nachweis für den Kauf benötigt. Tritt innerhalb von fünf Jahren ab dem Kaufdatum dieses Produkts ein Material- oder Fabri-

kationsfehler auf, wird das Produkt von uns – nach unserer Wahl – für Sie kostenlos repariert oder ersetzt. Diese Garantieleistung setzt voraus, dass innerhalb der Fünf-Jahres-Frist das defekte Produkt und der Kaufbeleg (Kassenbon) vorgelegt und schriftlich kurz beschrieben wird, worin der Mangel besteht und wann er aufgetreten ist.

Wenn der Defekt von unserer Garantie gedeckt ist, erhalten Sie das reparierte oder ein neues Produkt zurück. Mit Reparatur oder Austausch des Produkts beginnt kein neuer Garantiezeitraum.

Garantiezeit und gesetzliche Mängelansprüche

Die Garantiezeit wird durch die Gewährleistung nicht verlängert. Dies gilt auch für ersetzte und reparierte Teile. Eventuell schon beim Kauf vorhandene Schäden und Mängel müssen sofort nach dem Auspacken gemeldet werden. Nach Ablauf der Garantiezeit anfallende Reparaturen sind kostenpflichtig.

Garantieumfang

Das Produkt wurde nach strengen Qualitätsrichtlinien sorgfältig produziert und vor Anlieferung gewissenhaft geprüft.

Die Garantieleistung gilt für Material- oder Fabrikationsfehler. Diese Garantie erstreckt sich nicht auf Produktteile, die normaler Abnutzung ausgesetzt sind und daher als Verschleißteile angesehen werden können (z. B. Sägekette) oder für Beschädigungen an zerbrechlichen Teilen.

Diese Garantie verfällt, wenn das Produkt beschädigt, nicht sachgemäß benutzt oder nicht gewartet wurde. Für eine sachgemäße Benutzung des Produkts sind alle in der Betriebsanleitung aufgeführten Anweisungen ge-

nau einzuhalten. Verwendungszwecke und Handlungen, von denen in der Betriebsanleitung abgeraten oder vor denen gewarnt wird, sind unbedingt zu vermeiden.

Das Produkt ist lediglich für den privaten und nicht für den gewerblichen Gebrauch bestimmt. Bei missbräuchlicher und unsachgemäßer Behandlung, Gewaltanwendung und bei Eingriffen, die nicht von unserer autorisierten Service-Niederlassung vorgenommen wurden, erlischt die Garantie.

Abwicklung im Garantiefall

Um eine schnelle Bearbeitung Ihres Anliegens zu gewährleisten, folgen Sie bitte den folgenden Hinweisen:

- Bitte halten Sie für alle Anfragen den Kassenbon und die Artikelnummer (IAN 474599_2404) als Nachweis für den Kauf bereit.
- Die Artikelnummer entnehmen Sie bitte dem Typenschild am Produkt, einer Gravur am Produkt, dem Titelblatt der Bedienungsanleitung (unten links) oder dem Aufkleber auf der Rück- oder Unterseite des Produktes.
- Sollten Funktionsfehler oder sonstige Mängel auftreten, kontaktieren Sie zunächst das nachfolgend benannte Service-Center **telefonisch** oder nutzen Sie unser **Kontaktformular**, das Sie auf parksidediy.com in der Kategorie **Service** finden.
- Ein als defekt erfasstes Produkt können Sie, nach Rücksprache mit unserem Service-Center unter Beifügung des Kaufbelegs (Kassenbons) und der Angabe, worin der Mangel besteht und wann er aufgetreten ist, für Sie portofrei an die Ihnen mitgeteilte Service-Anschrift übersenden. Um Annahmeproble-

me und Zusatzkosten zu vermeiden, benutzen Sie unbedingt nur die Adresse, die Ihnen mitgeteilt wird. Stellen Sie sicher, dass der Versand nicht unfrei, per Sperrgut, Express oder sonstiger Sonderfracht erfolgt. Senden Sie das Produkt bitte inkl. aller beim Kauf mitgelieferten Zubehörteile ein und sorgen Sie für eine ausreichend sichere Transportverpackung.



Auf *parkside-diy.com* können Sie diese und viele weitere Handbücher einsehen und herunterladen. Mit diesem QR-Code gelangen Sie direkt auf *parkside-diy.com*. Wählen Sie Ihr Land aus, und suchen Sie über die Suchmaske nach den Bedienungsanleitungen. Durch Eingabe der Artikelnummer (IAN) 474599_2404 können Sie Ihre Bedienungsanleitung öffnen.

Reparatur-Service

Für Reparaturen, die nicht der Garantie unterliegen, wenden Sie sich an das Service-Center. Dort erhalten Sie gerne einen Kostenvoranschlag.

- Wir können nur Geräte bearbeiten, die ausreichend verpackt und frankiert eingesandt wurden.

Hinweis: Bitte senden Sie Ihr Gerät gereinigt und mit Hinweis auf den Defekt an die vom Service-Center genannte Adresse.

- Nicht angenommen werden unfrei eingeschickte Geräte sowie Geräte, die per Sperrgut, Express oder mit sonstiger Sonderfracht versendet wurden.
- Wir entsorgen Ihre eingesendeten, defekten Geräte kostenlos.

Service-Center

DE Service Deutschland
Tel.: 0800 88 55 300
Kontaktformular auf
parkside-diy.com
IAN 474599_2404

AT Service Österreich
Tel.: 0800 447750
Kontaktformular auf
parkside-diy.com
IAN 474599_2404

CH Service Schweiz
Tel.: 0800 56 36 01
Kontaktformular auf
parkside-diy.com
IAN 474599_2404

Importeur

Bitte beachten Sie, dass die folgende Anschrift keine Serviceanschrift ist. Kontaktieren Sie zunächst das oben genannte Service-Center.

Grizzly Tools GmbH & Co. KG
Stockstädter Str. 20
63762 Großostheim
DEUTSCHLAND
www.grizzlytools.de

Ersatzteile und Zubehör

Ersatzteile und Zubehör erhalten Sie unter www.grizzlytools.shop. Sollten bei Ihrem Bestellvorgang Probleme auftreten, kontaktieren Sie uns über unseren Online-Shop. Bei weiteren Fragen wenden Sie sich an: *Service-Center, S. 108*

Pos.-Nr.	Bezeichnung	Best.-Nr.
21	Krallenanschlag	91120144
14	Tankdeckel (Kettenöl)	91120148
3	Schwert	91120149
4	Sägekette	91120150
23	Kettenschutz	91120151
9	Kettenradabdeckung	91120152

⚠ WARNUNG! Eine sichere Verwendung der Kettensäge ist nur mit zugelassenen Sägeketten und Führungsschienen möglich. Der Einsatz nicht zugelassener Kombinationen kann ernsthafte oder sogar tödliche Verletzungen verursachen.

• **Schwert:**

- 18"AP18-62-507P (Kangxin)
- 18"180SDEA041 (Oregon)
- M1501862-1041TL (Trilink)

• **Sägekette:**

- ALP-50-62S (Kangxin)
- 91PX062X (Oregon)
- CL15062TL (Trilink)

Original-EU-Konformitätserklärung

Produkt: **Elektro-Kettensäge**

Modell: **PPEKS 2500 A1**

Seriennummer: 000001–018500

Der oben beschriebene Gegenstand der Erklärung erfüllt die einschlägigen Harmonisierungsrechtsvorschriften der Union:

**2006/42/EG • 2014/30/EU • 2000/14/EG & 2005/88/EG
• 2011/65/EU & (EU) 2015/863**

Der oben beschriebene Gegenstand der Erklärung erfüllt die Vorschriften der Richtlinie 2011/65/EU des Europäischen Parlaments und des Rates vom 8. Juni 2011 zur Beschränkung der Verwendung bestimmter gefährlicher Stoffe in Elektro- und Elektronikgeräten.

Um die Konformität zu gewährleisten, wurden folgende harmonisierte Normen sowie nationale Normen und Bestimmungen angewendet:

**EN 62841-1:2015/A11:2022 • EN 62841-4-1:2020 • EN ISO 12100:2010
EN IEC 55014-1:2021 • EN IEC 55014-2:2021
EN IEC 61000-3-2:2019/A1:2021 • EN 61000-3-3:2013/A2:2021
EN IEC 63000:2018**

In Übereinstimmung mit der Richtlinie 2000/14/EG über Geräuschemissionen wird Folgendes bestätigt: Schallleistungspegel L_{WA}

- gemessen: 106,9 dB;
- garantiert: 109 dB

Angewandtes Konformitätsbewertungsverfahren nach 2000/14/EG, Anhang VI.
EG-Baumusterprüfbescheinigung

- Nummer: M6A 036607 2103 Rev.00
- Notifizierte Stelle: TÜV SÜD Product Service GmbH • Ridlerstraße 65
80339 München • Deutschland, NB: 0123

Die alleinige Verantwortung für die Ausstellung dieser Konformitätserklärung trägt der Hersteller:

CE Grizzly Tools GmbH & Co. KG
Stockstädter Str. 20
63762 Großostheim
DEUTSCHLAND
16.12.2024



Christian Frank
Dokumentationsbevollmächtigter

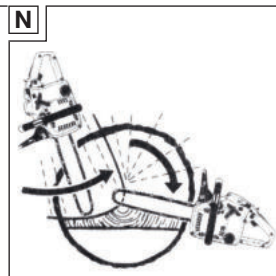
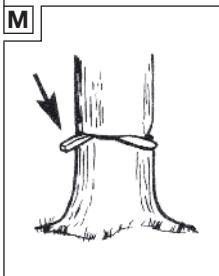
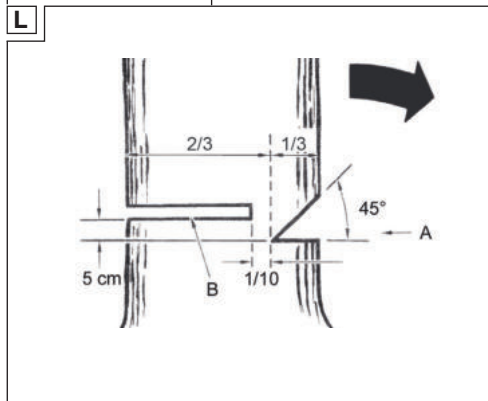
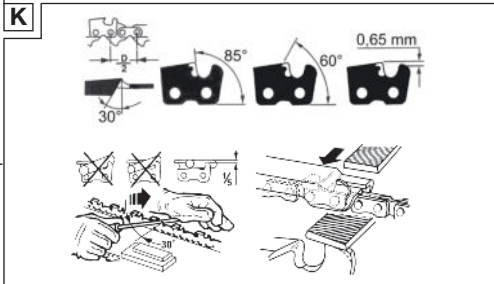
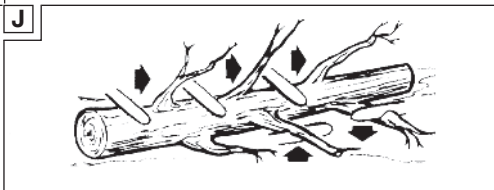
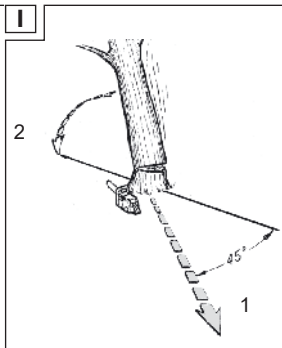
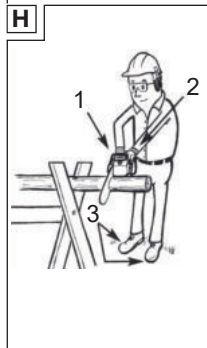
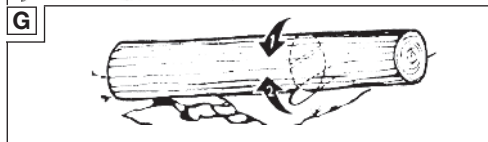
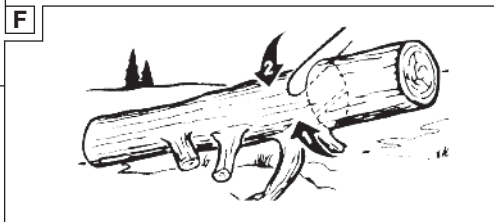
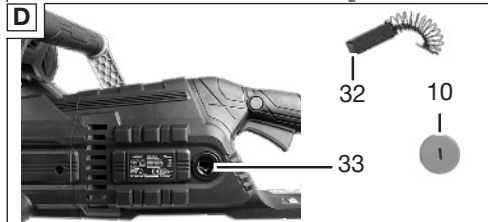
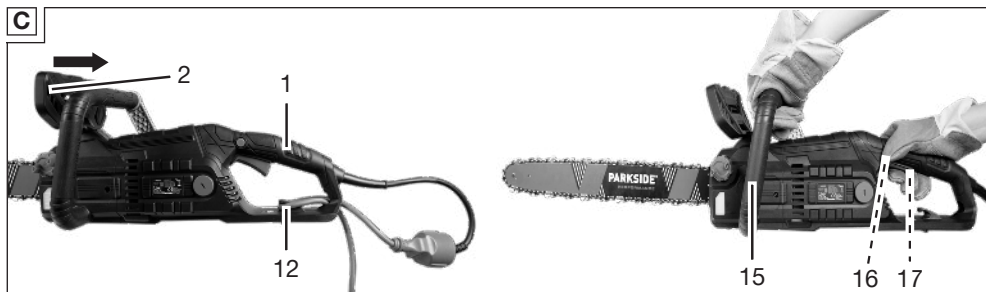

Explosionszeichnung • Robbantott ábra • Eksplozijski pogled
• Rozložený pohled

PPEKS 2500 A1

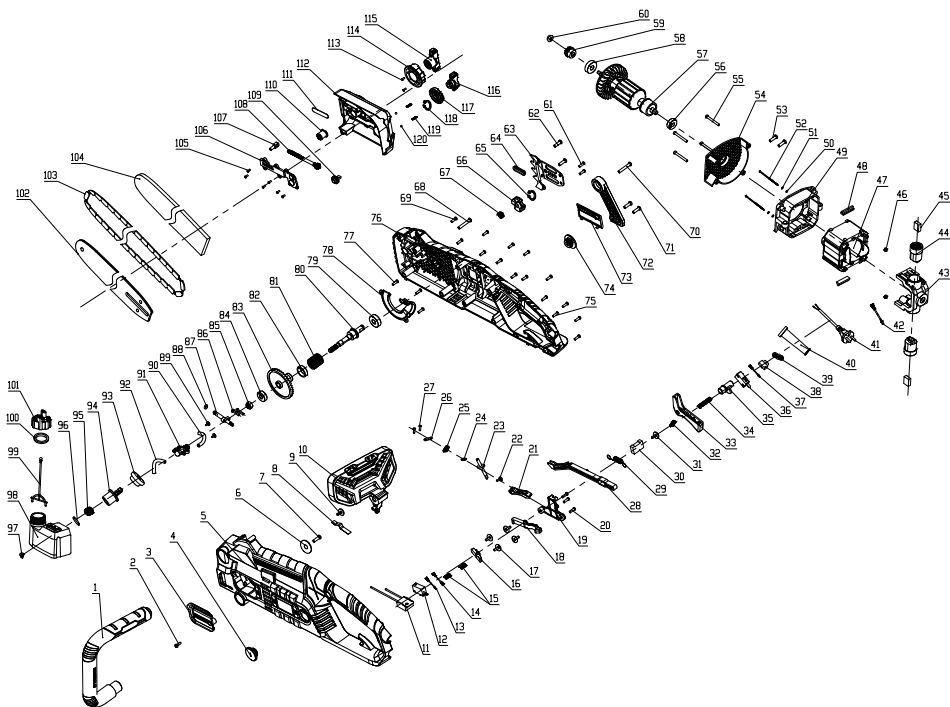

informativ • informatív • informativen • informační

GRIZZLY TOOLS GMBH & CO. KG

Stockstädter Straße 20

63762 Grobostheim

GERMANY

Információk állása · Stanje informacij · Stav informací ·

Stand der Informationen: 10/2024

Ident.-No.: 75010408102024-HU/SI/CZ



IAN 474599_2404

