

Návod k použití

Městské kolo - s elektrickým pohonem/jmenovitým výkonem 250 W



ZÜNDAPP

Z517

Překlad původního návodu



Obsah

1.	Vybalení a sestavení	7
2.	Informace k návodu a informace o výrobci	8
→	Návod mějte vždy k dispozici	8
→	Strukturování textu	8
→	strukturování obrázků	8
→	Související dokumenty.....	8
→	Autorské právo	8
→	Kontaktní údaje výrobce.....	9
3.	Zákonná záruka a záruční nároky	9
→	Vysvětlení zákonné záruky	9
→	Vysvětlení záruky výrobce	9
→	Záruka výrobce	9
→	Údaje o poskytovateli záruky	10
→	Následky záruční události	10
→	Servis a preventivní údržba	10
4.	Prevence krádeže	11
5.	Zákaz optimalizace výkonu	11
6.	Doporučení k pojistné ochraně	12
7.	Bezpečnost	12
→	Použití v souladu s určením	12
→	Konečné množství dílů.....	13
→	Zákaz svévolných přestaveb	13
→	Montáž nosičů zavazadel a/nebo přívěsů	13
→	Minimální věk	13
→	Osobní kvalifikace	13
→	Osobní ochranné prostředky	14
→	Strukturování výstražných pokynů	14
→	Struktura pokynů upozorňujících na majtkové škody	15
→	Strukturování tipů	15
→	Základní bezpečnostní pokyny	15
→	Celkové přípustné užitečné zatížení	15
→	Používejte helmu	15



→ Opotřebení ráfků.....	16
→ Stabilita (boční stojan).....	16
→ Zabraňte vážným poraněním nebo smrti v důsledku mechanických závad a nesprávné manipulace s jízdním kolem	17
→ Zabraňte zásahu elektrickým proudem nebo výbuchu v důsledku nesprávného zacházení s akumulátorem a nabíječkou.....	17
→ Zabraňte vzniku požáru nebo explozi.....	18
→ Zabraňte vážným zraněním způsobeným dotykem částí těla s komponenty jízdního kola..	18
→ Zabraňte vážným zraněním způsobeným poškozenými komponenty.....	19
→ Zabraňte vážným zraněním nebo smrti v případě deštivého počasí.....	19
→ Zabraňte vážným zraněním nebo smrti za soumraku či svítání nebo v noci.....	20
→ Zabraňte vážným zraněním nebo smrti v důsledku poškozených, zdeformovaných nebo uvolněných odrazek a osvětlení	20
→ Zabraňte vážným zraněním při jízdě v terénu nebo přes hrany obrubníků	21
→ Zabraňte vážným zraněním nebo smrti v důsledku výměny komponentů, resp. přidání příslušenství.....	21
→ Zabraňte vážným zraněním v důsledku nesprávné údržby, péče a čištění	21
→ Zabraňte vzniku popálenin	22
→ Zabraňte poraněním nohou	22
→ Zabraňte vibracím.....	22
→ Vibrace.....	23
→ Hluk.....	23
→ Zabraňte rozvoji onemocnění	23
→ Zabraňte dehydrataci způsobené jízdou na kole	23
→ Zabraňte umrznutí.....	23
→ Zabraňte pádům způsobeným příliš rychlou aktivací dopomoci elektromotoru	23
→ Zabraňte otravám.....	23
➔ Zabraňte explozi	24
➔ Zabraňte materiálními škodám	24
8. Bezpečnostní pokyny a všeobecné pokyny k akumulátoru.....	25
9. Popis	26
➔ Konstrukce (pro pánský a dámský rám)	26
➔ Důležité upozornění týkající se elektrických montážních dílů.....	27
➔ Rozsah dodávky	27
➔ Pomocný pohon	27



→	Elektromotor	27
→	Akumulátor	27
→	Řídicí jednotka	28
➔	Odpružení	28
➔	Brzdy	28
→	V-brzdy	28
→	Brzdová obložení (kontrola nastavení).....	28
→	Jemné nastavení brzdové síly.....	30
➔	Řazení převodových stupňů	31
➔	Pedály	31
10.	Vybalení a kontrola zásilky	32
11.	Montáž komponentů jízdního kola	32
➔	Montáž, resp. otočení řídítek	33
➔	Nastavení představce (úhlu).....	33
➔	Nastavení sedla	34
→	Výška sezení.....	34
→	Poloha sedla	35
➔	Montáž pedálů	35
12.	Před první jízdou.....	37
➔	Testování velikosti jízdního kola.....	37
➔	Nastavení řídítek	38
➔	Nabíjení akumulátoru.....	38
➔	Nastavení tuhosti pružin na odpružené vidlici	39
➔	Kontrola tlaku v pneumatikách	40
13.	Ovládání jízdního kola	41
➔	Montáž a demontáž akumulátoru.....	41
➔	Ovládání brzd.....	42
➔	Ovládání přehazovačky.....	43
14.	Ovládání pomocného pohonu	44
➔	Přehled a funkce ovládací jednotky	44
➔	Funkce displeje a funkce klíče	45
➔	Zapínání a vypínání displeje	46
➔	Zapnutí a vypnutí osvětlení	46
➔	Tachometr	46



→	Indikace trasy a rychlosti	47
→	Vynulování počítadla denních kilometrů.....	48
→	Zvolení úrovně podpory šlapání	48
→	Podpora při tlačení	48
→	Indikátor kapacity baterie a nabití (stav nabití)	49
→	Informace o chybových hlášeních	49
15.	Lithium-iontový akumulátor: otázky/odpovědi/tipy.....	50
→	Jaká je optimální teplota pro můj akumulátor?	50
→	Jak se změní výkon akumulátoru při příliš vysokých nebo nízkých teplotách?.....	50
→	Při jakých teplotách se smí akumulátor provozovat?	50
→	Při jakých teplotách se smí akumulátor nabíjet?	50
→	Jak by se měl akumulátor skladovat?	50
→	Mohu při delším skladování nechat akumulátor nasazený na kole?	51
→	Co znamená samovolné vybíjení?	51
→	Co znamená hluboké vybití?	51
→	Jakou má akumulátor životnost?.....	51
→	Můžu akumulátor vždy nechat nabíjet přes noc?	51
16.	Jízda na kole.....	51
→	Tipy pro bezpečnou jízdu.....	52
→	Jízda s pomocným pohonem	53
→	Jízda bez pomocného pohonu.....	54
→	Pozice nohou na pedálech.....	54
17.	Odstranění závad.....	54
18.	Často kladené dotazy	56
→	Jaká je dojezdová vzdálenost s maximálně nabitým akumulátorem?	56
→	Všeobecné dotazy	57
→	Dotazy k záruce a záručnímu plnění	58
→	Technické dotazy	58
19.	Přeprava jízdního kola	60
20.	Údržba a péče o jízdní kolo.....	60
→	Péče o akumulátor.....	60
→	Intervaly preventivní údržby	61
→	Informace o vhodných náhradních dílech.....	63
→	Servisní příručka	64



21.	Likvidace jízdního kola	67
22.	Průkaz k jízdnímu kolu	68
23.	Servis a kontakt	69
24.	Prohlášení o shodě	70
25.	Důležité informace pro zpětné zaslání Vašeho elektrokola	71
26.	Důležitá informace pro zpětné zasílání Vašeho akumulátoru.....	72
27.	Přepravní list pro nebezpečný náklad (akumulátor)	73



1. Vybalení a sestavení

DŮLEŽITÉ



První nabití je rozhodující!

Před prvním odesláním prosím akumulátor nabijte na plnou kapacitu!

Vážená zákaznice, vážený zákazníku. Mějte prosím na paměti, že Vaše jízdní kolo je v okamžiku dodání již z 98 % smontované. Po vybalení jízdní kola tak musíte zpravidla provést už jen tyto činnosti:

- montáž pedálů
- nastavení řídítek
- nastavení sedla
- kontrola bezvadné funkce všech brzd
- kontrola funkce přehazovačky a popř. dodatečné nastavení, resp. jemné seřízení přehazovačky
- nabití akumulátoru

Informativní a praktické video zobrazující sestavení kola naleznete pod následujícím QR kódem:





2. Informace k návodu a informace o výrobcí

Tento návod Vám pomůže s bezpečným používáním městského elektrokola. Tato elektrokola budou v následujícím textu označována pouze krátce jako „kola“. Tento návod byl vypracován v souladu s normou IEC 82079-1 (Zhotovování návodů k použití – Strukturování, obsah a prezentace).

➔ Návod mějte vždy k dispozici

Tento návod je součástí kola.

- Tento návod uchovávejte vždy v blízkosti kola.
- Zajistěte, aby byl tento návod v dosahu uživatele.
- Předejte tento návod dále v případě, že kolo prodáváte nebo je předáváte jiným způsobem.

➔ Strukturování textu

Různé prvky tohoto návodu mají pevně stanovenou strukturu. To usnadňuje rozlišování následujících prvků:

normální text

- operace
- výčet

➔ strukturování obrázků

Pokud je odkazováno na prvky v legendě nebo v souvislém textu, jsou tyto prvky opatřeny číslem.

➔ Související dokumenty

Další upozornění, pokyny a informace týkající se komponentů kola naleznete v případě potřeby v dokumentaci konkrétních výrobců. Tyto dokumenty jsou považovány za součást tohoto návodu. Uchovávejte tyto dokumenty společně s tímto návodem. V případě, že kolo prodáváte nebo je předáváte jiným způsobem, poskytněte také tyto dokumenty. Nebezpečí poranění v důsledku nedodržení souvisejících dokumentů.

- Dříve než začnete kolo používat., přečtěte si všechny související dokumenty a řiďte se jimi. Dalšími platnými dokumenty jsou zejména následující druhy dokumentů:
- návody k obsluze
- návody k montáži
- prohlášení o shodě nebo vestavbě

➔ Autorské právo

Tento návod obsahuje informace, na které se vztahuje autorské právo. Bez předchozího písemného svolení společnosti Pentagon Sales GmbH nesmí být tento návod v jakékoliv podobě kopírován, tištěn, zfilmován, zpracováván, rozmnožován nebo rozšiřován, a to ani v celém rozsahu, ani po částech. © Pentagon Sales GmbH 2020 – Všechna práva vyhrazena.



→ Kontaktní údaje výrobce

Pentagon Sales GmbH
Lindenstraße 31 - 33
D-73479 Ellwangen (Jagst)
www.pentagonales.de

3. Zákonná záruka a záruční nároky

→ Vysvětlení zákonné záruky

Výrobce poskytuje záruku v délce trvání 24 měsíců (jiný výraz pro záruku: odpovědnost za vady) na nové zboží (§ 439 a 476 OZ;).

Záruka se vztahuje vady, které měl výrobek již v okamžiku koupě. Pokud zjistíte vadu, můžete od výrobce požadovat opravu výrobku nebo jiný způsob řešení reklamace.

Pokud je prodejce přesvědčen o tom, že vada vznikla až po koupi, musí to prokázat v prvních šesti měsících. Po uplynutí lhůty šesti měsíců se však důkazní břemeno mění. Potom je dokázání skutečnosti, že vada existovala již v okamžiku koupě, na kupujícím.

→ Vysvětlení záruky výrobce

Záruka výrobce je dobrovolným plněním výrobce (záruka výrobce). Dobu trvání a podmínky si přitom může výrobce určit dle libosti.

→ Záruka výrobce

Výrobce poskytuje záruku v trvání 2 let na prasknutí rámu, na vidlici (pokud je tuhá), řídítka a sedlovku a 6 měsíců na celé kolo a jeho montážní díly. Ze záruky jsou vyloučeny veškeré opotřebitelné díly, např. řetězy, pedály, pláště, ráfky, duše, ložiska, patky přehazovačky, brzdová obložení, řetězová kola, pastorky, vnitřní ložiska, lanovody řazení a brzd, rozvody řazení a brzd, lakování a nálepky. Ze záruky a odpovědnosti jsou vyloučeny veškeré škody, které vznikly v důsledku nedodržování návodu k montáži nebo nevhodným použitím (skoky, akrobacie, triky, wheelie, downhill). Kolo je určeno výlučně pro nekomerční využití. Škody, které vzniknou v souvislosti s pronájemem, leasingem nebo účastí na soutěžích, jsou v celém rozsahu vyloučeny ze záruky a odpovědnosti. Záruka zaniká, pokud budete svépomocí provádět opravy, přestavby nebo jiné úpravy tohoto kola, aniž byste je předtím konzultovali s výrobcem. Záruka zaniká také v případě, že nebudou dodrženy intervaly údržby předepsané v tomto návodu k použití a že minimálně jednou až dvakrát ročně nebude provedena pečlivá prohlídka Vašeho kola.

Pro uplatnění nároků vyplývajících ze záruky a odpovědnosti je třeba uschovat originální prodejní doklad společně se servisní příručkou. Koupí kola souhlasíte se záručními ustanoveními v celém rozsahu a bez omezení.



Platí následující podmínky:

- nároky vyplývající ze záruky a odpovědnosti neplatí v případě poškození vzniklých při nehodě
- nároky vyplývající ze záruky a odpovědnosti neplatí v případě nesprávného použití
- nároky vyplývající ze záruky a odpovědnosti neplatí v případě použití k jinému účelu
- nároky vyplývající ze záruky a odpovědnosti neplatí v případě poškození v důsledku nesprávné montáže
- nároky vyplývající ze záruky a odpovědnosti neplatí, pokud nebyly dodrženy intervaly prohlídek a údržby
- nároky vyplývající ze záruky a odpovědnosti neplatí v případě ztráty součástí a montážních dílů

K opotřebitelným dílům, na které se nevztahuje záruka výrobce, patří mimo jiné následující:

- brzdová obložení a brzdové kotouče, ráfky, pokud se jedná o systém s ráfkovou brzdou
- celé hnací ústrojí jako přehazovačka, přesmykač, kliky a řetěz
- dodávaný lithium-iontový akumulátor

➔ Údaje o poskytovateli záruky

Pentagon Sales GmbH
Lindenstraße 31 – 33
D-73479 Ellwangen (Jagst)
www.pentagonales.de

➔ Následky záruční události

Pokud nastane záruční událost během 14 dnů, má zákazník právo na bezplatné vrácení výrobku, přičemž mu bude navracena celá kupní cena. Volitelně má nárok na opravu vadné součástky či dodání náhrady za vadnou součástku.

Po uplynutí těchto 14 dnů, ovšem během prvních 6 měsíců od data koupě, má zákazník nárok na opravu vadné součástky či dodání náhrady za vadnou součástku.

➔ Servis a preventivní údržba



Mějte prosím na paměti, že nárok na záruku výrobce máte jen tehdy, pokud dodržujete servisní intervaly a necháváte provádět preventivní údržbu.

Za dodržování servisních intervalů a preventivní údržby (viz 20 Údržba a péče o jízdní kolo na str. 61) odpovídá samotná zákaznice a zákazník samotný.

Provádění servisu a prací údržby a servisních prací je přitom třeba svěřit kvalifikovanému odborníkovi. Každý servis a veškeré úkony údržby a servisní úkony si nechte zapsat do své servisní příručky, včetně podpisu provádějící osoby, přičemž servisní příručku naleznete v tomto návodu k použití v části 20 Údržba a péče o jízdní kolo / Servisní příručka na str. 68.



Servisní intervaly mají být provedeny následovně:

- První servis: Po prvních 350 km nebo po prvních třech měsících
- Druhý servis: Po prvních 800 km nebo po prvních šesti měsících
- Všechny další servisy: Jednou až dvakrát ročně, kompletní servis.

Údaje o vhodných náhradních a opotřebitelných dílech najdete v tomto návodu

4. Prevence krádeže

DŮLEŽITÉ	
	<p>Číslo rámu u nás nepárujeme se zakázkou kupujícího.</p> <p>Poznamenejte si číslo svého rámu do průkazu kola nebo na fakturu a nechejte své kolo bezplatně zaregistrovat u policie!</p>

- Chraňte své kolo před krádeží vhodným zámekem na kolo
- Své kolo nechávejte, pokud možno, pouze na místech k tomu určených, nejlépe s větší koncentrací lidí
- Využijte možnosti bezplatné registrace kola i s číslem rámu na policii. Vyplňte svůj průkaz kola, který naleznete na str. 73 v tomto návodu k použití
- Preventivně zkontrolujte, zda Vaše pojištění domácnosti kryje i krádež elektrokol Pedelec a jaké jsou podmínky tohoto pojištění.

5. Zákaz optimalizace výkonu

Z Á K Á Z	
	<p>Změny a/nebo optimalizace výkonu jsou přísně zakázány!</p> <p>V případě vzniku škody (bez pojistné ochrany) ručí cyklista celým svým soukromým majetkem!</p>



Optimalizace výkonu u elektrokol EPAC (tuning) je nelegální. Elektrokolo EPAC, jehož motor zrychlí kolo na rychlost vyšší než povolených 25 km/h, je dle zákona o provozu na pozemních komunikacích považováno za motorové vozidlo. K provozu takového vozidla je nutné mít registrační značku, schválení k provozu a také odpovídající řidičský průkaz (řidičský průkaz skupiny AM nebo skupiny B).

Elektrokola EPAC prodávaná výrobcem nedisponují schválením k provozu, jako je tomu například u elektrokol typu Pedelec „S“. Optimalizace výkonu tak pro Vás má následující důsledky:

- Tuning je považován za významnou změnu elektrokola
- Prohlášení o shodě od výrobce pozbývá platnosti
- Nelze uplatňovat jakékoliv záruční nároky nebo nároky plynoucí z odpovědnosti za vady
- Jízda bez schválení k provozu (technického průkazu) může být pokutována

6. Doporučení k pojistné ochraně

Pokud chcete jezdit na elektrokole EPAC, doporučuje výrobce uzavřít soukromou pojistku odpovědnosti za škodu!

7. Bezpečnost

➔ Použití v souladu s určením

UPOZORNĚNÍ	
	<p>Součástí použití v souladu s určením je prostudování a pochopení návodu k použití!</p>

Městská kola slouží k přepravě jedné osoby. Městská kola nejsou vhodná pro následující činnosti:

- skoky
- wheelie
- akrobacie
- downhill
- sjíždění schodů
- jízda hlubokou vodou
- účast na sportovních akcích.

Součástí použití v souladu s určením je také dodržování doporučených intervalů údržby a prostudování a pochopení tohoto návodu.



→ Konečné množství dílů

Na svém kole používejte výhradně namontované a/nebo dodané komponenty. Změny týkající se pohonu nebo zdroje energie mohou poškodit komponenty jízdního kola a představovat bezpečnostní riziko.

Výměna komponent, jako hnací motor, akumulátor, řídicí jednotka, ... , jsou významnou změnou, která vede ke ztrátě platnosti dodaného prohlášení o shodě!

→ Zákaz svévolných přestaveb

Z Á K A Z	
	<p>Svévolné přestavby jsou přípustné pouze se souhlasem výrobce! V případě přestaveb bez souhlasu výrobce pozbývá platnosti prohlášení o shodě!</p>

Nepovolené přestavby nebo úpravy jízdního kola mohou mít za následek vážná zranění a ztrátu záruky. To platí zejména pro manipulaci s elektromotorem a řídicí jednotkou a jejich úpravy.

Nikdy neprovádějte úpravy řídicí jednotky a elektromotoru.

→ Montáž nosičů zavazadel a/nebo přívěsů

Montáž nosičů zavazadel a/nebo závěsných zařízení je přípustná vždy jen po dohodě s výrobcem.

V případě svévolných přestaveb nebo nástaveb nosičů nákladu jakéhokoliv druhu, bez souhlasu výrobce, pozbývá dodané prohlášení o shodě platnosti a veškeré riziko nese uživatel.

Namontovaný nosič zavazadel je dimenzován a schválen na maximální nosnost 20 kg (podle DIN EN ISO 11243:2016-12).

→ Minimální věk

Z legislativního hlediska neexistuje minimální věková hranice pro řízení elektrokola. Doporučujeme však minimálně dovršení 14. roku věku.

→ Osobní kvalifikace

Tento návod je určen pro poučené cyklisty. Cyklista musí mít následující znalosti a zkušenosti:

- byl autorizovaným prodejcem seznámen s používáním jízdního kola
- ví, že nevhodné použití jízdního kola může zapříčinit nehody
- dokáže jízdní kolo používat podle tohoto návodu.



→ Osobní ochranné prostředky

Při jízdě na kole může dojít k vážnému zranění nebo smrti.

- Při jízdě vždy noste schválenou helmu a z hlediska nastavení, použití a údržby helmy se vždy řiďte informacemi od výrobce, které jsou uvedeny v příslušném návodu.
- Vždy noste pevnou obuv s protiskluzovou podrážkou (např. profilovaná gumová podrážka).
- Pokud je to možné, vždy používejte rukavice.
- Abyste zabránili zachycení částí oděvu do kola nebo za objekty na okraji silnice nebo cesty, noste vždy přiléhavý oděv.
- Vždy noste brýle (čiré), které chrání před nečistotami, prachem a hmyzem.
- Pokud svítí slunce, noste sluneční brýle.

→ Strukturování výstražných pokynů

V tomto návodu naleznete následující výstražné pokyny:

VAROVÁNÍ	
	Pokyny se slovem VAROVÁNÍ varují před nebezpečnou situací, která může potenciálně způsobit smrt nebo vážná zranění.

POZOR	
	Pokyny se slovem POZOR varují před situací, která může způsobit lehká nebo středně těžká zranění.



→ Struktura pokynů upozorňujících na majetkové škody

VAROVÁNÍ	
	Tyto pokyny varují před situací, která způsobí majetkové škody.

→ Strukturování tipů



Tipy obsahují doplňující informace.

→ Základní bezpečnostní pokyny

→ Celkové přípustné užitečné zatížení



Vaše jízdní kolo je dimenzováno na celkové užitečné zatížení 120 kg. Celkové užitečné zatížení zahrnuje vlastní hmotnost jízdního kola vč. akumulátoru, cyklistky nebo cyklisty a případné zavazadlo. Nepřekračujte přípustné celkové užitečné zatížení. To může způsobit poškození mechanických komponent jako je rám nebo odpružená vidlice a představuje značné bezpečnostní riziko!

→ Používejte helmu

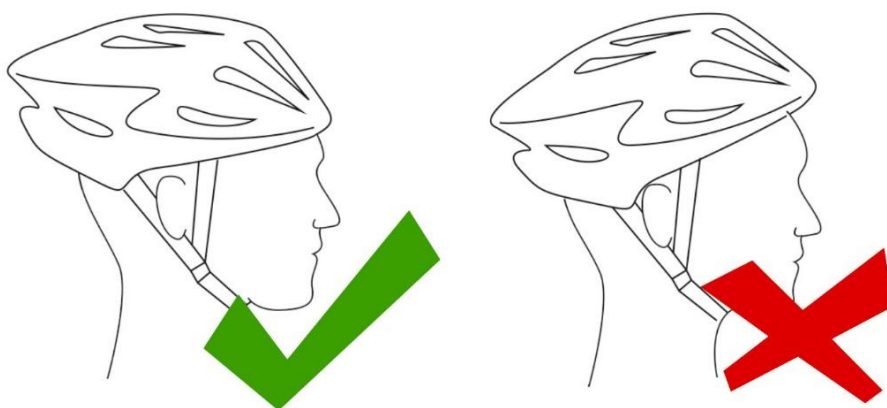

Doporučujeme, abyste při jízdě na kole vždy nosili vhodnou cyklistickou helmu. Je nezbytné, aby helma dobře seděla a měla odpovídající velikost!



→ Opotřebení ráfků



Pol. č.	Název	Pol. č.	Název
1	Brzdové obložení (brzdová čelist)	3	Stopa opotřebení
2	Ráfek pro plášť s drátěnou patkou		

Téměř všechny díly jízdního kola, které se podílí na brzdění, podléhají opotřebení. To platí zejména pro brzdová obložení a boky ráfků pro plášť s drátěnou patkou (dále jen ráfky).

Opotřebení brzdových obložení a brzdných ploch ráfku může představovat značné bezpečnostní riziko. Každé čtyři až 6 týdnů proto bezpodmínečně kontrolujte následující body:

- Opotřebení brzdových čelistí
- Opotřebení brzdných ploch
- Spolehlivé zpomalení při brzdění

Pro kontrolu opotřebení jsou boky ráfků opatřeny značkami opotřebení. Tyto značky musí být vždy a jednoznačně rozpoznatelné. Pokud by tomu tak nebylo, musí se ráfky neprodleně vyměnit.

→ Stabilita (boční stojan)

Boční stojan na vašem jízdním kole je dimenzován pouze na vlastní hmotnost vč. akumulátoru.

Nikdy si nesedejte na kolo s vyklopeným bočním stojanem.

V nejhorším případě praskne boční stojan a může dojít k vážným poraněním způsobeným padajícím kolem!



→ Zabraňte vážným poraněním nebo smrti v důsledku mechanických závad a nesprávné manipulace s jízdním kolem

Jízda na kole může v důsledku mechanické vady nebo nesprávné manipulace s jízdním kolem způsobit vážná zranění nebo smrt.

- Vždy proveďte bezpečnostní zkoušku (viz část *Jízda na jízdním kole*) předtím, než se vydáte na svém kole.
- Před jízdou se seznámte s brzdami, pedály a řazením.
- Jezděte vždy takovou rychlostí, která odpovídá jízdním podmínkám.

→ Zabraňte zásahu elektrickým proudem nebo výbuchu v důsledku nesprávného zacházení s akumulátorem a nabíječkou.

Z Á K A Z	
	<p>Nikdy neotevírejte elektromotor, akumulátor ani ostatní komponenty!</p>

V případě nesprávného zacházení s akumulátorem a nabíječkou může dojít k zásahu elektrickým proudem nebo k výbuchu. Následkem pak může být vážné zranění nebo smrt.

- Používejte pouze akumulátor, který je součástí dodávky.
- Nikdy nespojujte kladný a záporný pól akumulátoru.
- Chraňte akumulátor před přímým slunečním zářením.
- Akumulátor nerozebírejte.
- Pro nabíjení akumulátoru používejte pouze nabíječku, která je součástí dodávky.
- Nabíječku používejte pouze v interiérech.
- Konektor nabíječky je odpojovací zařízením pro oddělení od elektrické sítě. Zajistěte, aby se zásuvka nacházela v blízkosti nabíječky a aby byla snadno přístupná.
- Nabíječku zapojte pouze do uzemněné síťové elektrické zásuvky s napětím 230 V.
- Udržujte kovové kontakty v čistotě, popř. je očistěte měkkým a suchým hadrem.
- Nenabíjejte akumulátor s viditelným poškozením, např. s prasklým obalem.
- Akumulátor s viditelným poškozením, např. s prasklým obalem, neuvádějte do provozu.
- Nenechejte akumulátor spadnout.
- Nabíjejte akumulátor v rozsahu teplot od 10 °C do 30 °C.



- Zajistěte, aby nabíječku používaly výhradně osoby, které nemají omezené fyzické, smyslové nebo duševní schopnosti.

Za účelem optického upozornění na nebezpečnost jsou některé šroubové spoje opatřeny pečtním voskem. Jedná se o následující:

- šroubení krytu motoru
- šroubový spoj mezi řídicí jednotkou a uchycením řídicí jednotky na nosiči zavazadel
- šroubový spoj tělesa akumulátoru

Rozpojování těchto šroubových spojů může způsobit poranění. Proto tyto šroubové spoje nerozpojujte!

→ Zabraňte vzniku požáru nebo explozi

Z Á K A Z	
	<p>Kolo ani jeho komponenty nikdy nečistěte pomocí vodní hadice, vysokotlakým nebo parním čističem!</p>

V důsledku vlhkosti, elektricky vodivého znečištění nebo mechanického poškození může dojít ke zkratu. Následkem může být požár nebo exploze akumulátoru.

- Elektromotor a řídicí jednotku čistěte pouze zvenku, a to navlhčenou houbou. Nikdy k tomu nepoužívejte vysokotlaký čistič.
- Pokud tyto komponenty nedopatřením zcela ponoříte do vody, ihned odpojte motor od akumulátoru a předtím, než je zkontroluje výrobce, je neuvádějte znovu do provozu.

→ Zabraňte vážným zraněním způsobeným dotykem částí těla s komponenty jízdního kola

P O Z O R	
	<p>Pokud sáhnete do řetězového pohonu, hrozí nebezpečí poranění. Během jízdy nikdy nesahejte do řetězového pohonu.</p>

Za jízdy se mohou části těla nebo jiné objekty dostat do kontaktu s ostrými zuby řetězových kol, s pohybujícím se řetězem, otáčejícími se pedály a klikami či otáčejícími se koly jízdního kola. Následkem pak může být vážné zranění.



- Při jízdě dbejte na to, aby se části Vašeho těla nedostaly do kontaktu s uvedenými komponenty jízdního kola.

→ Zabraňte vážným zraněním způsobeným poškozenými komponenty

Při jízdě v terénu nebo přes hrany obrubníků může dojít k uvolnění elektromotoru, klik nebo vnitřních ložisek a k jejich poškození. Následkem pak může být vážné zranění.

- Používejte kolo pouze na schválených cestách.
- Pokud zpozorujete překážku, slezte dolů a kolo nadzdvihněte.
- V případě poškození nechte kolo zkontrolovat u autorizovaného prodejce.

→ Zabraňte vážným zraněním nebo smrti v případě deštivého počasí

P O Z O R	
	Mokré a/nebo kluzké silnice a cesty ovlivňují přilnavost a chování brzd!

Deštivé počasí má negativní vliv na přilnavost k povrchu, chování brzd a výhled, což platí jak pro cyklisty, tak také pro všechny ostatní účastníky silničního provozu. V deštivém počasí se několikanásobně snižuje brzdná síla vašich brzd (i brzd všech ostatních účastníků silničního provozu). Kromě toho nemá profil pneumatiky ani přibližně tak dobrou adhezi jako na suchých silnicích. To komplikuje kontrolu rychlosti a zvyšuje riziko ztráty kontroly nad vozidlem. Následkem mohou být vážná zranění nebo smrt.

- Za deštivého počasí jezděte vždy pomalu.
- Za deštivého počasí brzděte vždy předvídavě a opatrně.
- Vypněte elektromotor nebo jeďte opatrně s nejnižším stupněm dopomoci.

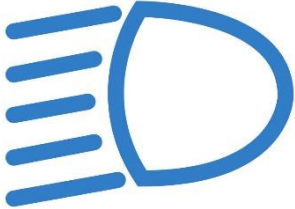

→ Zabraňte vážným zraněním nebo smrti za soumraku či svítání nebo v noci

UPOZORNĚNÍ	
	<p>Doporučujeme, abyste používali osvětlení i při jízdě ve dne.</p> <p>Za soumraku/svítání a v noci je jízda s osvětlením nutná!</p>

Jízda v noci a za soumraku či svítání je nebezpečnější než ve dne. Cyklista je pro ostatní účastníky silničního provozu obtížně viditelný, a proto může docházet k vážným zraněním nebo smrti.

- Vyhněte se jízdě v noci a za soumraku/svítání.
- Vždy jezděte pomalu.
- Za jízdy vždy používejte osvětlení a odrazky.
- Vyhýbejte se tmavým úsekům a úsekům s intenzivním nebo rychlým provozem.
- Vždy se vyhýbejte překážkám na pozemních komunikacích.
- Pokud je to možné, jezděte po známých trasách.

→ Zabraňte vážným zraněním nebo smrti v důsledku poškozených, zdeformovaných nebo uvolněných odrazek a osvětlení

Odrázky na jízdním kole zachycují světlo z pouličního osvětlení a světlometů automobilů a následně je odráží, čímž se coby cyklista stáváte pro ostatní účastníky silničního provozu viditelným.

Poškozené, zdeformované nebo uvolněné odrazky mohou způsobit, že pro ostatní účastníky silničního provozu nebudete dostatečně viditelní. Následkem mohou být vážná zranění nebo smrt.

- Pravidelně kontrolujte odrazky a jejich uchycení.
- Poškozené, zdeformované nebo uvolněné odrazky nechte vyměnit u svého autorizovaného prodejce.

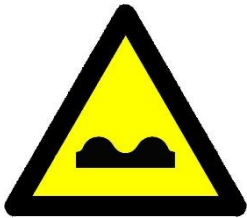

→ Zabraňte vážným zraněním při jízdě v terénu nebo přes hrany obrubníků

P O Z O R	
	Nebezpečí pádu při jízdě v nerovném terénu!

Jízda v terénu nebo přes hrany obrubníků příliš vysokou rychlostí může vést k pádu. Následkem pak může být vážné zranění nebo smrt.

- Jezděte vždy takovou rychlostí, která odpovídá okolním podmínkám.

→ Zabraňte vážným zraněním nebo smrti v důsledku výměny komponentů, resp. přidání příslušenství

K dispozici je celá řada komponentů a příslušenství, které dokážou zlepšit komfort, výkon a vzhled jízdního kola. Přidávání komponentů a příslušenství provádíte na vlastní zodpovědnost. Může se stát, že výrobce jízdního kola u těchto komponentů či tohoto příslušenství neprovedl kontrolu kompatibility, spolehlivosti nebo bezpečnosti. Nepotvrzená kompatibilita, spolehlivost nebo bezpečnost, ale také nevhodná instalace, používání a údržba komponentů nebo příslušenství jízdního kola může mít za následek vážná zranění nebo dokonce smrt.

- Před montáží, použitím a údržbou komponentů se vždy poraďte se svým autorizovaným prodejcem.
- Vždy si prostudujte návod k použití, který je součástí dodávky příslušenství, a řiďte se jím.

→ Zabraňte vážným zraněním v důsledku nesprávné údržby, péče a čištění

Nesprávná údržba, péče a čištění může způsobit zranění nebo dokonce smrt.

- Provádějte pouze činnosti uvedené v plánu údržby.
- Používejte pouze běžně dostupná maziva a

čisticí prostředky.

- Ostatní práce údržby a opravy nechte provést

kvalifikovaného autorizovaného prodejce.



→ Zabraňte vzniku popálenin

P O Z O R	
	<p>Nebezpečí popálení o horké povrchy!</p>

Komponenty jízdního kola (např. brzdy, kola atd.) se mohou během jízdy zahřívát. Při kontaktu s těmito komponenty může dojít k popálení.

- Před prováděním jakékoliv činnosti na horkých komponentech je nechte nejdříve vychladnout nebo použijte tepelně odolné rukavice.

→ Zabraňte poraněním nohou

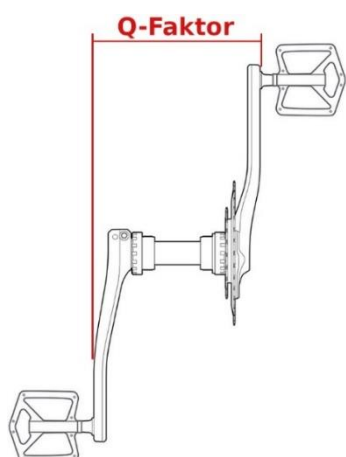

V důsledku příliš malé nebo příliš velké vzdálenosti pedálů (Q faktor) může dojít k poranění nohou. Hrozí nebezpečí, že cyklisté budou mít potíže s nainstalovanou sadou klik.

Pokud byste se v důsledku vzdálenosti pedálů cítili při jízdě nepříjemně, měli byste se poradit s výrobcem a popř. si nechat sadu klik předělat.

V důsledku příliš malé vzdálenosti pedálů (Q faktor) může dojít k poranění nohou. Hrozí nebezpečí, že cyklisté budou mít potíže s nainstalovanou sadou klik.

- V takovém případě nechte kolo ihned předělat u specializovaného prodejce.

→ Zabraňte vibracím

V důsledku chybné montáže, opotřebení a přetížení (např. uvolnění elektromotoru při přeježdění terénních nerovností, hran) nebo v důsledku uvolněných dílů může nastat nepravidelný chod elektromotoru.

- Používejte kolo pouze na povolených cestách.
- Před zahájením každé jízdy zkontrolujte chod pohonné jednotky – nesmí vykazovat žádnou vůli a její chod musí být hladký.



- Pokud zaznamenáte vrzání či skřípání nebo viditelná

poškození, vyhledejte autorizovaného prodejce a nechte kolo opravit. Během používání jízdního kola na silnici nebo i v terénu dochází k přenosu vibrací z povrchu, po kterém jedete, do lidského těla.

- Používejte kolo pouze na povolených cestách.

→ Vibrace

Při použití v souladu s určením nedochází k překročení hodnot 2,5 m/s² pro soustavu rukou a paží a 0,5 m/s² pro celé tělo.

Pokud se necítíte dobře v důsledku silnějších vibrací způsobených měnícím se povrchem, měli byste náležitě upravit svoji rychlost a využít funkce odpružené vidlice!

→ Hluk

Emisní hladina akustického tlaku A nepřekračuje hodnotu 70 dB(A).

→ Zabraňte rozvoji onemocnění

V důsledku dlouhodobého a častého sezení na sedle se u mužů může potenciálně rozvinout onemocnění prostaty.

- Pokud je to nutné, nainstalujte sedlo, které je ergonomicky uzpůsobeno potřebám žen/mužů.
- V rámci prevence popř. chodte pěšky.

→ Zabraňte dehydrataci způsobené jízdou na kole

Jízda na kole je náročnou fyzickou aktivitou.

- Vždy dbejte na dostatečný přísun tekutin.

→ Zabraňte umrznutí

V důsledku jízdy na kole za nízkých nebo mrazivých teplot může dojít k umrznutí.

- Za nízkých nebo mrazivých teplot vždy dbejte na vhodné oblečení, včetně ochrany obličeje.

→ Zabraňte pádům způsobeným příliš rychlou aktivací dopomoci elektromotoru

V případě příliš rychlé aktivace dopomoci elektromotoru hrozí nebezpečí ztráty kontroly nad jízdním kolem a následného pádu.

- Před první jízdou vždy vyzkoušejte dopomoc elektromotoru.
- Vždy používejte osobní ochranné prostředky (OOPP).

→ Zabraňte otravám

Z poškozených komponentů jízdního kola (např. akumulátory, elektrické nebo elektronické součástky) mohou unikat materiály nebo výpary. Následkem může být otrava životního prostředí.

- Staré akumulátory nebo elektrické či elektronické součástky jízdního kola zlikvidujte v souladu se zákonnými předpisy.
- Řiďte se přitom informacemi od výrobce těchto výrobků.



→ Zabraňte explozi

P O Z O R	
	<p>Nebezpečí výbuchu při vjezdu do oblastí s ochranou proti výbuchu!</p>

Elektrokola nejsou vhodná pro oblasti s ochranou proti výbuchu a oblasti s nebezpečím výbuchu. Vjezd do oblasti s ochranou proti výbuchu nebo oblasti s nebezpečím výbuchu je bez výjimky zakázán!

→ Zabraňte materiálními škodám

Nevhodné zacházení s akumulátorem může způsobit materiální škody.

- Zajistěte, aby se akumulátor nevybil úplně (hluboké vybití).
- Akumulátor skladujte pouze na suchém místě s nízkou vlhkostí vzduchu.
- Zajistěte, aby byl uskladněný akumulátor nabíjen nejpozději každých šest měsíců.



8. Bezpečnostní pokyny a všeobecné pokyny k akumulátoru



Bezpodmínečně si přečtěte návod, který je součástí dodávky Vašeho Li-ion akumulátoru (pokud je k dispozici)!



Používejte pouze nabíječku, která je součástí dodávky a má následující technické specifikace: výstupní napětí 42 V, výstupní proud max. 2 A !
Nabíječku používejte pouze tehdy, pokud na ní není patrné žádné elektronické nebo mechanické poškození!
Akumulátor nabíjejte pouze tehdy, pokud na něm není patrné žádné elektronické nebo mechanické poškození!



Akumulátor nikdy nevhazujte do ohně!

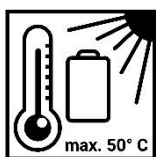

Akumulátor nevystavujte přímému slunečnímu záření ani velkému žáru!
Jízdní kolo – pokud je to možné – postavte vždy do stínu. V případě pochybností vyjměte akumulátor z rámu kola!



Li-ion akumulátory nepatří do komunálního odpadu a je nutné je řádně zlikvidovat.
Akumulátor odevzdejte v místní sběrně nebezpečného odpadu, prodejci, u něhož jste zakoupili své jízdní kolo, nebo výrobci!



Nikdy se nepokoušejte akumulátor otevřít!



9. Popis

→ Konstrukce (pro pánský a dámský rám)

Městské kolo je určeno k použití na zpevněných cestách a silnicích. Není určeno k použití na nezpevněných cestách a plochách. Výbava potřebná podle zákona o provozu na pozemních komunikacích zpravidla není součástí dodávky.

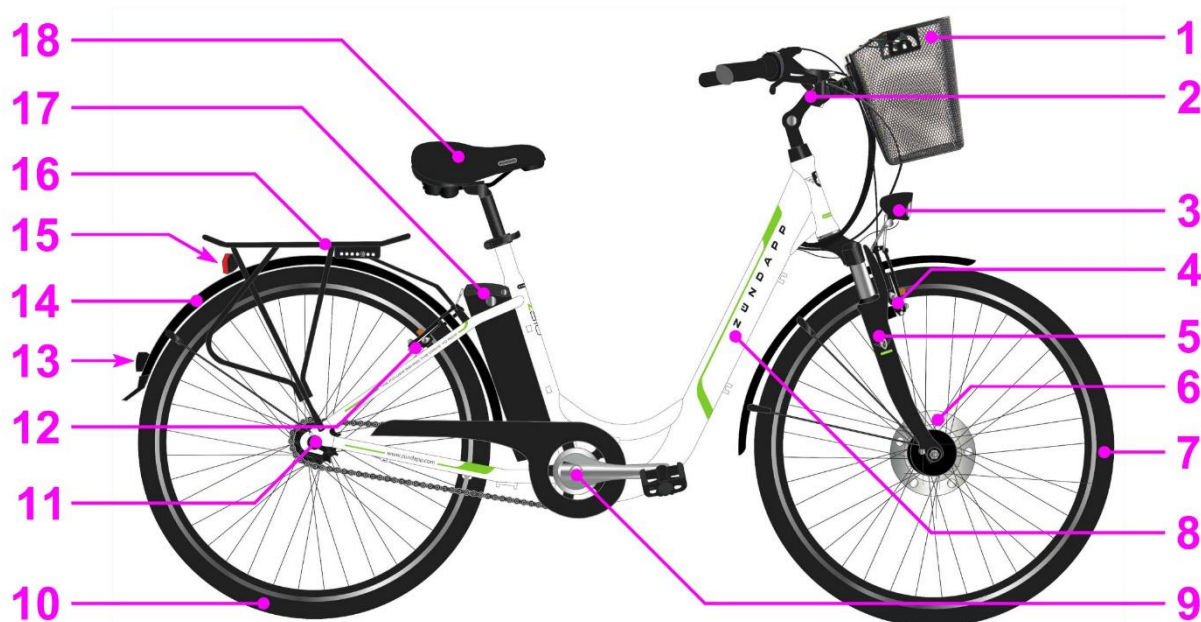

Pol. č.	Název	Pol. č.	Název
1	Košík na kolo	10	Zadní kolo
2	Řídítka	11	Vnitřní náboj převodovky
3	Přední svítilna	12	Brzda zadního kola
4	Brzda předního kola	13	Velkoplošné odrazové sklo
5	Odpružená vidlice	14	Zadní blatník
6	Elektromotor (motor v náboji)	15	Velkoplošné odrazové sklo
7	Přední kolo	16	Nosič s držákem akumulátoru
8	Rám	17	Akumulátor
9	Kliky s krytem řetězu	18	Sedlo



→ Důležité upozornění týkající se elektrických montážních dílů

Všechny elektrické montážní díly na Vašem jízdním kole disponují stupněm krytí IP 54. Tato třída ochrany znamená:

- Ochrana proti průniku pevných cizích těles o průměru $\geq 1,0$ mm
- Ochrana proti stříkající vodě (tryska) z libovolného úhlu (ochrana proti stříkající vodě)

Tato třída ochrany nezabrání vniknutí vody, pokud jízdní kolo stojí po několik hodin na prudkém dešti. Tato třída ochrany nezabrání ani pronikání vlhkosti z kondenzované vody.

Nenechávejte proto své kolo stát v prudkém dešti nebo po celou noc venku!

→ Rozsah dodávky

Rozsah dodávky kola tvoří:

- smontované jízdní kolo vč. akumulátoru
- řídítka (namontovaná s otočením o 90°)
- dva pedály (nenamontované)
- nabíječka pro nabíjení akumulátoru
- dva klíče pro vyjmutí akumulátoru (náhradní klíč dobře uschovejte)
- Návod k použití v tištěné podobě
- Montážní nářadí

→ Pomocný pohon

→ Elektromotor

Vestavěný elektromotor Vám pomáhá při šlapání do pedálů. Pomocí řídicí jednotky, která je součástí kola, můžete nastavit, do jaké míry Vám má elektromotor pomáhat. K dispozici máte různé jízdní stupně. Elektromotor Vám pomáhá až do maximální rychlosti 25 km/h.

→ Akumulátor

Pro provoz elektrického pomocného pohonu je zapotřebí akumulátor. Je zabudován za sedlovou trubkou.

Akumulátor lze za účelem nabíjení pomocí odpovídajícího klíče vyjmout z držáku. Pro nabíjení akumulátoru použijte pouze nabíječku akumulátoru, která je součástí dodávky. Akumulátor je vybaven následujícími přípojkami a indikátory:

- Zdířka pro nabíjení (koaxiál 2,1 x 5,5 mm)
- LED pro vizualizování stavu nabití
- tlačítko pro kontrolu stavu nabití
- zámek pro odebrání akumulátoru
- Rukojeť pro vytažení z držáku akumulátoru



Li-ion akumulátory jsou stejně jako většina velkých akumulátorů podle předpisů pro přepravu považovány za nebezpečný materiál. Pokud je zásobník na akumulátor umístěn na jízdním kole, je možná přeprava po vodě a po zemi. V případě letecké přepravy platí předpisy pro nebezpečné látky. (Ověřte si prosím místní předpisy pro přepravu.)
Vadné akumulátory je ZAKÁZÁNO posílat a vždy je nutné je řádně zlikvidovat!



→ Řídicí jednotka

Pro individuální nastavení dopomoci poskytované pomocným pohonem je k dispozici řídicí jednotka. Odpovídající ovládací prvek je namontovaný na řídítkách. Řídicí jednotka na základě nastaveného jízdního stupně, rychlosti a síly vyvíjené při šlapání do pedálů vypočítává rozsah motorové dopomoci. Dopomoc je aktivní až do maximální rychlosti 25 km/h. Při vyšších rychlostech dopomoc nefunguje.

→ Odpružení

Vaše přední vidlice je vybavena odpružením. Slouží k ochraně cyklistky nebo cyklisty a jízdního kola před nárazy a vibracemi, které vznikají v důsledku kontaktu s povrchem.

→ Brzdy

Brzdy slouží k regulaci rychlosti a ke zpomalení až úplnému zastavení jízdního kola.

→ V-brzdy

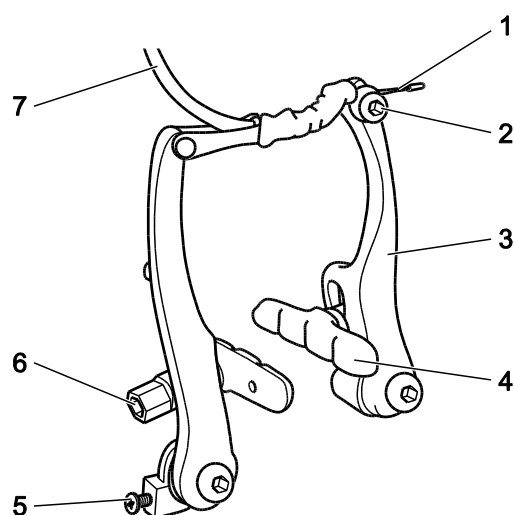

Na předním a zadním kole jsou namontovány mechanické ráfkové brzdy, takzvaná věčka. Pro zabrzdění kola se v případě V-brzd brzdové čelisti (4) přes lanko (7) přitlačí z obou stran proti ráfku. Brzdové čelisti jsou obvykle vyrobeny z tvrdé pryže a podléhají opotřebení. Brzdy se aktivují brzdovými pákami namontovanými na řídítkách.

→ Brzdová obložení (kontrola nastavení)

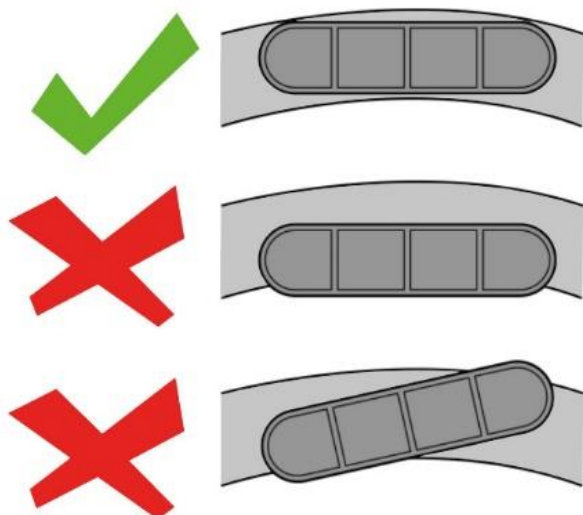

Dbejte na to, aby pozice brzdových obložení odpovídala obrázku vlevo se zeleným háčkem.

Správná pozice všech brzdových obložení je nezbytná pro bezproblémové a spolehlivé brzdění.

Správná pozice brzdových obložení zajistí rovněž menší opotřebení brzdových obložení a brzdících ploch na ráfcích.



Dbejte také na to, aby brzdové čelisti měly správnou vzdálenost od ráfku (viz obr. níže). Vzdálenost od ráfku ovlivňuje rovněž brzdné vlastnosti a opotřebení.

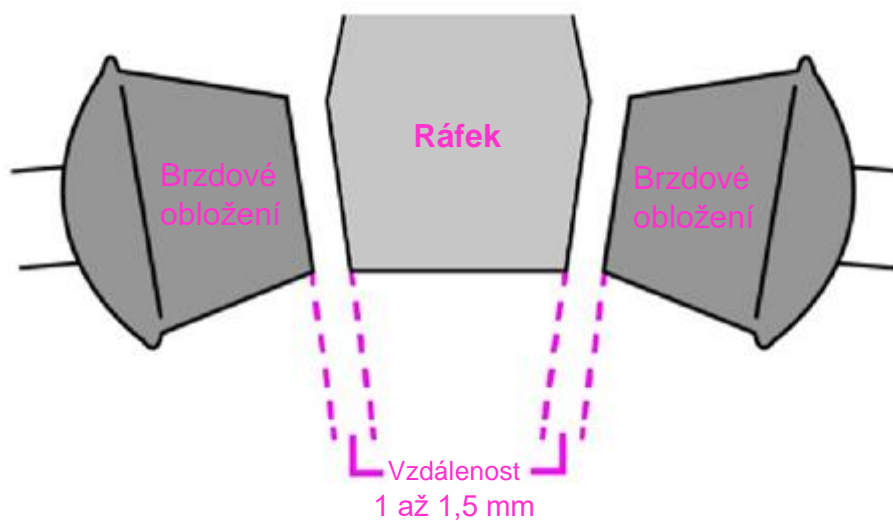

→ Jemné nastavení brzdné síly

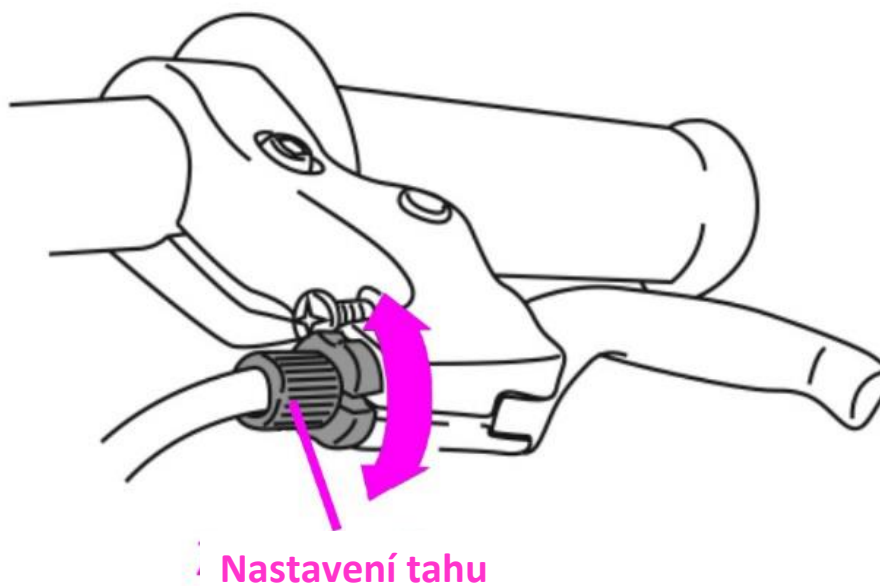

Na každé brzdové páce se nachází stavěcí šroub, který lze použít k jemnému nastavení tahového napětí lanka brzdy. Otáčejte tímto stavěcím šroubem proti směru hodinových ručiček pro zvýšení tahového napětí a ve směru hodinových ručiček pro jeho snížení. Na stavěcím šroubu se nachází zajišťovací matice, která pak zabrání samovolné změně nastavení.



→ Řazení převodových stupňů

Vaše jízdní kolo je vybaveno přehazovačkou. Níže budeme používat následující pojmy: Řazení dolů znamená přeřazení na nižší převodový stupeň, při kterém je šlapání jednodušší. Řazení nahoru znamená přeřazení na vyšší, rychlejší převodový stupeň, při kterém je šlapání náročnější.

Přehazovačka se skládá z následujících komponent:

- pastorková kazeta v zadním kole
- zadní přehazovačka
- přední přesmykač
- klika se třemi řetězovými koly
- hnací řetěz
- řadicí páčka 3 x 7

P O Z O R



Při přeřazování na lehčí nebo vyšší převod by řetěz ani hnací systém neměly být zatíženy. To platí zejména v situaci, kdy pracuje hnací motor.

Při řazení přestaňte zatěžovat pedály a šlapejte naprázdno. Jinak může dojít k závažnému poškození systému pohonu! Při jízdě do kopce proto doporučujeme řídit velmi předvídavě!

Předpokladem pro hladkou změnu převodového stupně přehazovačky je, aby se hnací řetěz pohyboval směrem vpřed a byl alespoň trochu napnutý. Vhodný převodový stupeň pro konkrétní jízdní situaci můžete řídit pomocí zadního pastorku. Pokud např. chcete vyjet stoupání a vynaložit přitom méně síly při šlapání, řaďte dolů. K tomu slouží následující možnost: Pomocí zadní přehazovačky přeřadíte na větší pastorek. Pokud např. chcete zvýšit svoji rychlost při jízdě po rovině a vynaložit k tomu více síly, řaďte nahoru.

Experimentujte s řazením nahoru a dolů, abyste získali cit pro různé kombinace převodových stupňů. Řazení trénujte nejdříve při bezpečných dopravních situacích bez překážek, a to tak dlouho, dokud nebudete v řazení dokonale zblhlí.

→ Pedály

Vaše jízdní kolo je vybaveno plochými pedály.



10. Vybalení a kontrola zásilky

V A R O V Á N Í	
	<p>Nebezpečí udušení v případě hraní si s fólií. Děti si mohou fólii natáhnout přes hlavu a udusit se.</p> <ul style="list-style-type: none">- Dohlédněte na to, aby si děti s fólií nehrály.- Uchovávejte fólii mimo dosah dětí.

Při vybalování jízdního kola postupujte následovně:

- Otevřete krabici.
- Vyjměte jízdní kolo z krabice.
- Vyjměte pedály, které jsou samostatně zabaleny do fólie, z krabice.
- Vyjměte nabíječku akumulátoru z krabice.
- Vyjměte oba klíče pro montáž a demontáž akumulátoru z krabice.
- Zkontrolujte rozsah dodávky
- Nenechávejte si děti hrát s balicí fólií. Hrozí nebezpečí udušení.
- Zlikvidujte obalový materiál v souladu s místními směrnici a předpisy.

11. Montáž komponentů jízdního kola

Při dodání je jízdní kolo smontované. Následující komponenty musíte ještě namontovat nebo nechat namontovat, resp. nastavit a/nebo zkontrolovat nebo nechat nastavit a/nebo zkontrolovat:

- Je třeba otočit a nastavit řídítka
- Je třeba nastavit polohu sedla a jeho výšku
- Je třeba přišroubovat pedály
- Je třeba zkontrolovat jemné seřízení přehazovačky a popř. upravit její nastavení
- Je bezpodmínečně nutné zkontrolovat funkci brzd
- Akumulátor musí být plně nabitý



→ Montáž, resp. otočení řídítek

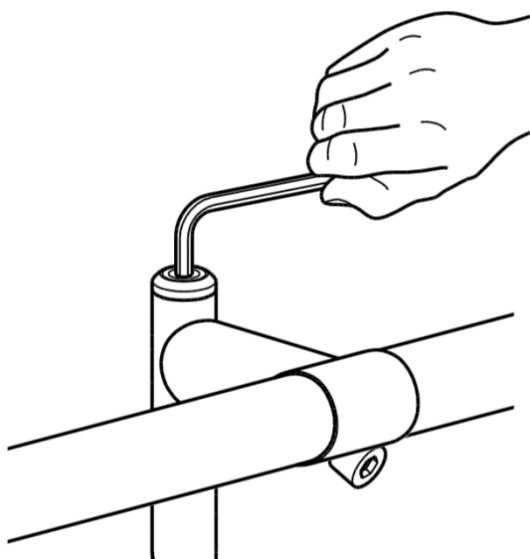

Chcete-li namontovat nebo vyrovnat tyč řízení, postupujte následovně:

- Povolte centrální upínací šroub na představci (šroub otevřete proti směru hodinových ručiček)
- Otáčejte řídítky, dokud nedosáhne své konečné polohy
- Znovu utáhněte středový upínací šroub (utáhněte šroub ve směru hodinových ručiček)

→ Nastavení představce (úhlu)

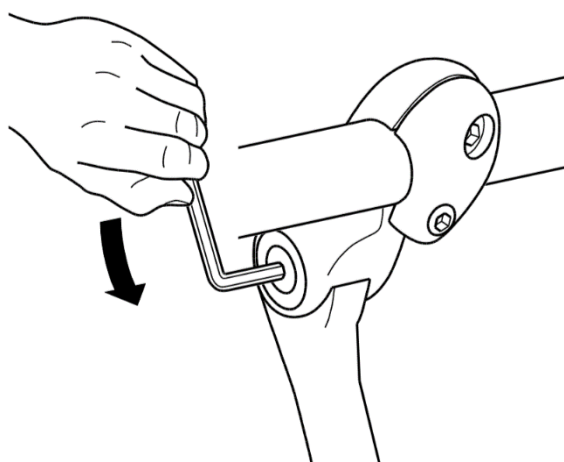

V případě představců s nastavitelným úhlem můžete kromě výše popsaného nastavení upravit také úhel.

Chcete-li upravit úhel, postupujte následovně:

- Ujistěte se, že přední kolo nebo vidlice jsou na zemi
- Uvolněte šroubový spoj jeho otočením proti směru hodinových ručiček pomocí imbusového klíče
- Nastavte ten, který chcete
- Šroub opět utáhněte ve směru hodinových ručiček



➔ Nastavení sedla

➔ Výška sezení

POZOR

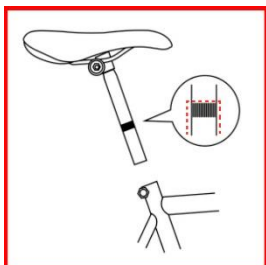

Na sedlové trubce pro Vaši sedlovku se nachází značka minimálního zasunutí „min insert“. Tato značka nesmí být vidět a indikuje tak minimální hloubku zasunutí Vaší sedlovky do sedlové trubky. Pokud by tato podmínka nebyla splněna, hrozí nebezpečí, že se buď sedlová trubka sedlovky, nebo sedlová trubka rámu trvale zdeformují.

Optimální výchozí nastavení výšky sezení vychází z principu 109 %. Změřte výšku svého rozkroku a vynásobte ji číslem 1,09. Pokud tedy máte výšku rozkroku přibližně 70 cm, je výsledná výška sezení zhruba 76 cm. Těchto 76 cm. Výšku sezení nastavte tedy tak, aby byla od povrchu sedla ke středu kliky (střed středové konzoly) nastavena vzdálenost 76 cm.

Následně se výška sezení znovu zkontroluje a popř. se upraví její nastavení. Postupujte při tom následovně:

- Posadte se na sedlo
- Položte svoji patu na pedál
- Při pokládání paty na pedál by mělo být koleno propnuté
- Při změně polohy chodidla na pedálu z paty na bříska chodidla není možné koleno zcela propnout

Za účelem přestavení výšky sedla postupujte následovně:

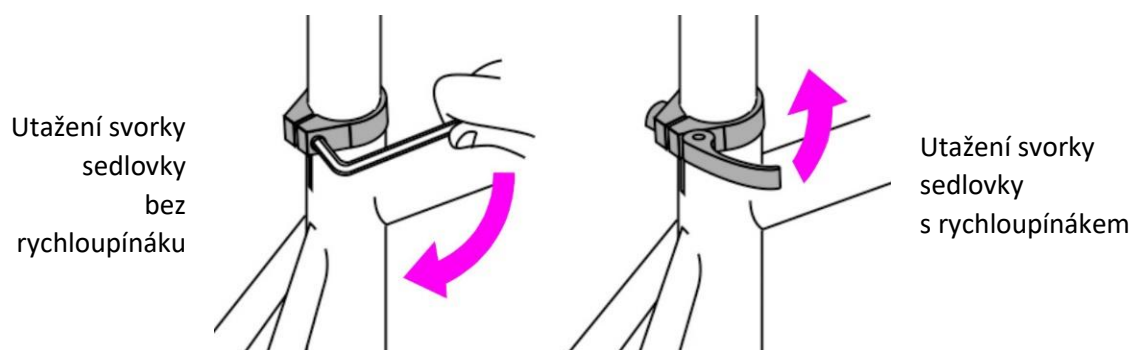

- Uvolněte svorku sedlovky
- Posuňte sedlo směrem nahoru nebo dolů
- Svorku sedlovky opět utáhněte

Pro nastavení správného sevření sedlovky pomocí rychloupínáku se na svorce sedlovky nachází drážkovaná matice, kterou lze libovolně povolovat a utahovat.



→ Poloha sedla

Sedlo je zpravidla ve správné poloze, pokud směřuje rovnoběžně se silnicí. Toto nastavení se však může odchylovat od osobních preferencí. Nastavení polohy sedla podle Vašich osobních preferencí je vysvětleno níže.

Pro nastavení polohy sedla, resp. úhlu sedla postupujte následovně:

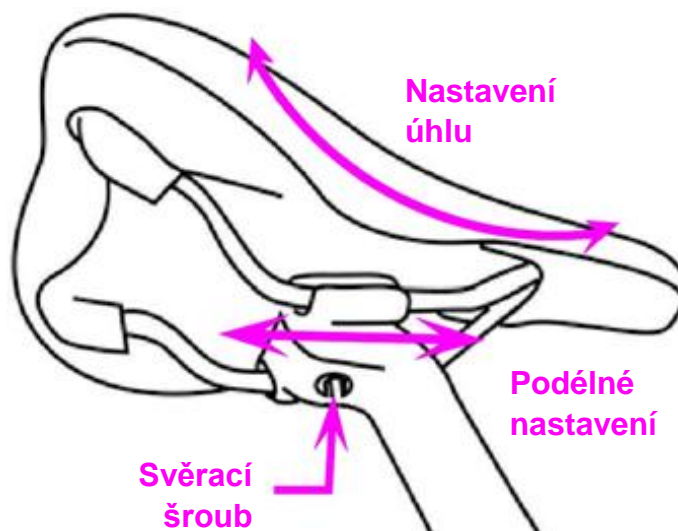

- Povolte „svěrací šroub“ nacházející se dole na sedle natolik, aby bylo možné kývavým pohybem nastavit úhel sedla
- Nastavte sedlo tak, aby bylo vyrovnané ve vodorovném směru, resp. aby se nacházelo v poloze, kterou vnímáte jako maximálně pohodlnou
- Pokud je to nutné, lze sedlo nastavit i v podélném směru, čímž se zmenší nebo zvětší vzdálenost od sedla k řídkům
- Nakonec znovu utáhněte „svěrací šroub“

→ Montáž pedálů

P O Z O R	
	<p>Nevratné poškození závitů při pokusu o našroubování nesprávného pedálu.</p> <ul style="list-style-type: none"> - Zajistěte, aby byl závitový čep pedálu označeného písmenem R zašroubován do kliky, která se nachází vpravo ve směru jízdy. - Zajistěte, aby byl závitový čep pedálu označeného písmenem L zašroubován do kliky, která se nachází vlevo ve směru jízdy.

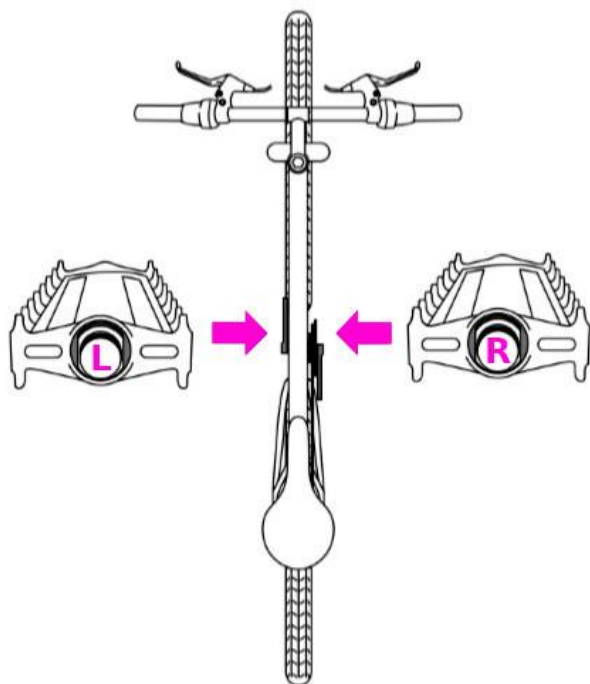

Pedály jsou vybaveny rozdílnými závity. Proto jsou pedály označeny písmeny L, resp. R. Pedál označený písmenem L je nutné namontovat na kliku, která se nachází na levé straně jízdního kola (při pohledu ve směru jízdy). Pedál označený písmenem R je nutné namontovat na kliku, která se nachází na pravé straně jízdního kola (při pohledu ve směru jízdy).

Při montáži pravého pedálu na jízdní kolo postupujte takto:

- Zašroubujte závitový čep pedálu označeného písmenem **R** **ve směru hodinových ručiček** do závitového otvoru pravého ramena pedálu.
- Pedál utáhněte pomocí klíče, který je součástí dodávky, a to **ve směru hodinových ručiček**.

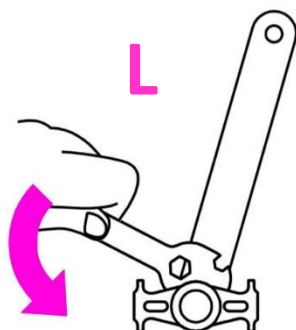
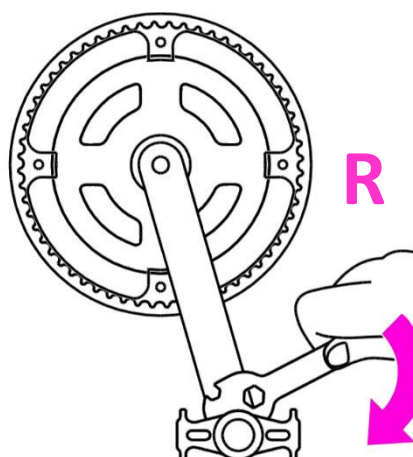

Při montáži levého pedálu na jízdní kolo postupujte takto:

- Zašroubujte závitový čep pedálu označeného písmenem **L** **proti směru hodinových ručiček** do závitového otvoru **levé kliky**.
- Pedál utáhněte pomocí klíče, který je součástí dodávky, a to **proti směru hodinových ručiček**.



12. Před první jízdou

Správné nastavení jízdního kola je pro bezpečnost, výkon a pohodlí při jízdě nezbytně nutné. Provádění změn na Vašem jízdním kole pro dosažení správného nastavení jízdního kola, které reflektuje Vaše tělesné proporce a jízdní podmínky, vyžaduje zkušenosti, odborné znalosti a speciální nástroje. Nastavení jízdního kola vždy svěřte odborníkům, pokud sami nedisponujete odpovídajícími vědomostmi. Pokud disponujete zkušenostmi, odbornými znalostmi a nástroji, nechejte svoji práci před jízdou posoudit odborníka.

→ Testování velikosti jízdního kola

VAROVÁNÍ	
	<p>V důsledku ztráty kontroly z důvodu nesprávné velikosti kola může dojít k pádu z jízdního kola. Následkem jsou vážná zranění.</p> <ul style="list-style-type: none"> - Zajistěte, aby velikost jízdního kola odpovídala Vaší výšce. - Nejezděte na jízdním kole, které neodpovídá Vaší výšce.

Změřte vzdálenost mezi horní trubkou Vašeho jízdního kola a Vaším rozkrokem, když s mírně rozkročenýma nohama stojíte nad horní trubkou Vašeho jízdního kola. U jízdního kola, na kterém jezdíte pouze po asfaltových površích a nikdy v terénu, by tato vzdálenost měla dosahovat alespoň 5 centimetrů. U jízdního kola, na kterém jezdíte po neasfaltových površích (lehké polní a lesní cesty), by tato vzdálenost měla dosahovat alespoň 7,5 centimetrů.



Při měření výšky přesahu postupujte následovně:

- Postavte se s rozkročenýma nohama nad horní trubku, přímo za sedlem Vašeho jízdního kola, a mějte přitom na sobě boty, které byste měli obuté i při jízdě na kole.
- Přeneste váhu na paty. Pokud se Váš rozkrok dotkne rámu, je pro Vás toto jízdní kolo příliš velké.

Pokud Vaše nové kolo nemá správnou velikost, obraťte se na svého autorizovaného prodejce a vyměňte jej, než na něm začnete jezdit.

**→ Nastavení řídítek**

Informace k „nastavení řídítek“ viz „Montáž,“ na str. 33.

→ Nabíjení akumulátoru**VAROVÁNÍ**

Nebezpečí výbuchu akumulátoru v důsledku použití nesprávné nabíječky. Následkem mohou být dokonce i smrtelná zranění.

- Používejte pouze nabíječku, která je součástí dodávky.
- Věnujte pozornost pokynům uvedeným v návodu k nabíječce a dodržujte je.

Akumulátor je nutné nabíjet při teplotách v rozsahu od 10° do 30° C.



Nabíjení akumulátoru ve vyjmutém stavu v zásadě přispívá k poněkud delší životnosti akumulátoru, protože teplo, které vzniká během procesu nabíjení, může akumulátor snadněji uvolňovat do vzduchu.

Při nabíjení akumulátoru postupujte následovně:

- Vyměňte akumulátor z držáku
- Přesvědčte se, že akumulátor nevykazuje viditelné poškození, např. prasklý kryt
- Před nabíjením položte akumulátor na nehořlavou podložku, např. z keramiky
- Věnujte pozornost pokynům uvedeným v návodu k nabíječce, pokud je součástí balení i samostatný návod k nabíječce, a dodržujte je
- Zasuňte konektor nabíječky do zamýšlené zdířky akumulátoru
- Zapojte síťovou zástrčku nabíječky do síťové zásuvky 230 V, 50 Hz. Kontrolka nabíjení na nabíječce svítí červeně. Proces nabíjení trvá zhruba 5–6 hodin. Jakmile začne kontrolka nabíjení svítit zeleně, je akumulátor nabitý
- Vytáhněte síťovou zástrčku ze zásuvky
- Vytáhněte zástrčkový konektor ze zdířky akumulátoru
- Vložte akumulátor zpět do držáku



Akumulátor lze nabíjet i tehdy, pokud je osazen v jízdním kole.

Dodržujte při tom však náležitosti, které jsou nezbytné pro nabíjení akumulátoru!



→ Nastavení tuhosti pružin na odpružené vidlici

P O Z O R

Nastavení na odpružené vidlici nikdy neprovádějte za jízdy!
Mohli byste při tom spadnout a vážně se zranit.

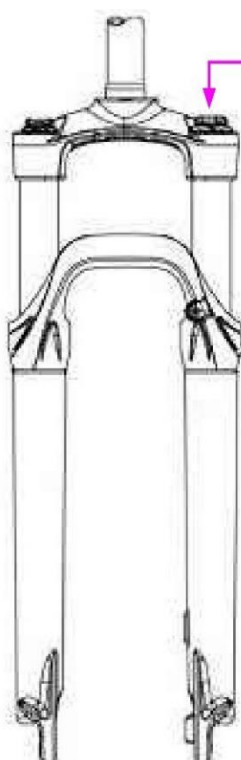
**Nastavení tuhosti pružin:**

Na levé straně odpružené vidlice (z pohledu ve směru jízdy) najdete točítko pro nastavení předpětí pružin, tedy tuhosti pružin pro stlačování. Přitom nastavíte, jak moc se stojanové trubky propruží do ponorných trubek.

Pro zvýšení tuhosti pružin otáčejte točítkem ve směru „+“ a pro snížení tuhosti pružin otáčejte točítkem ve směru „-“.

Roztažení, tedy jak moc, resp. rychle se stojanové trubky po stlačení pružiny opět zvednou, nelze u Vaší odpružené vidlice nastavit.



→ Kontrola tlaku v pneumatikách

V podstatě existují tři různé typy ventilků pro jízdní kola (viz obr. níže):



autoventilek
ventilek Schrader (Schrader valve)
americký ventilek (American valve)



ventilek Presta (Presta valve)
ventilek Sclaverand (Sclaverand valve)
francouzský ventilek (French valve)



ventilek Dunlop (Dunlop valve)
Woodův ventilek (Woods valve)
ventilek pro jízdní kola



Údaj o přípustném nahuštění pneumatik naleznete na boční straně pneumatiky. Je zde uveden rozsah tlaků. Otestujte, který z tlaků huštění pro Vás připadá v úvahu. Pro kontrolu a úpravu nahuštění pneumatik doporučujeme pumpu na kolo s manometrem.

Upozornění pro ventilek Presta:

- Povolte převlečnou matici o jednu až dvě otáčky.
- Konec ventilku krátce stlačte ve směru ráfku. Pokud je v pneumatice tlak, uslyšíte unikající vzduch.
- Po nahuštění převlečnou matici znovu utáhněte.

Při kontrole nahuštění pneumatik postupujte takto:

- Odšroubujte čepičku ventilku z ventilku jízdního kola.
- Pokud je to nutné, řiďte se specifickým upozorněním pro ventil Presta.
- Připevněte přípojku ruční pumpy, která odpovídá konkrétnímu typu, k ventilku jízdního kola.

Manometr zobrazí aktuální tlak v pneumatice.

- Pokud je tlak nesprávný, upravte jej.
- Sejměte přípojku pumpy z ventilku.
- Našroubujte čepičku ventilku na ventilek jízdního kola.



13. Ovládání jízdního kola

→ Montáž a demontáž akumulátoru

VAROVÁNÍ



Při pádu baterie hrozí nebezpečí výbuchu. Následkem mohou být dokonce i smrtelná zranění.

- Nikdy nenechte akumulátor při montáži a demontáži spadnout.

POZOR



Při zasouvání akumulátoru do držáku akumulátoru dávejte pozor, abyste si nepřiskřípli ruce nebo prsty.

Počínejte si proto opatrně a s rozmyslem.

Pokud chcete akumulátor nabíjet ve vyjmutém stavu nebo jej chcete na delší dobu uskladnit, musíte jej odebrat z držáku.

Pro vyjmutí akumulátoru postupujte následovně:

- Dodávaným klíčem odjistěte zámek u akumulátoru
- Vytáhněte akumulátor z držáku

Pro vsazení akumulátoru postupujte v opačném pořadí.

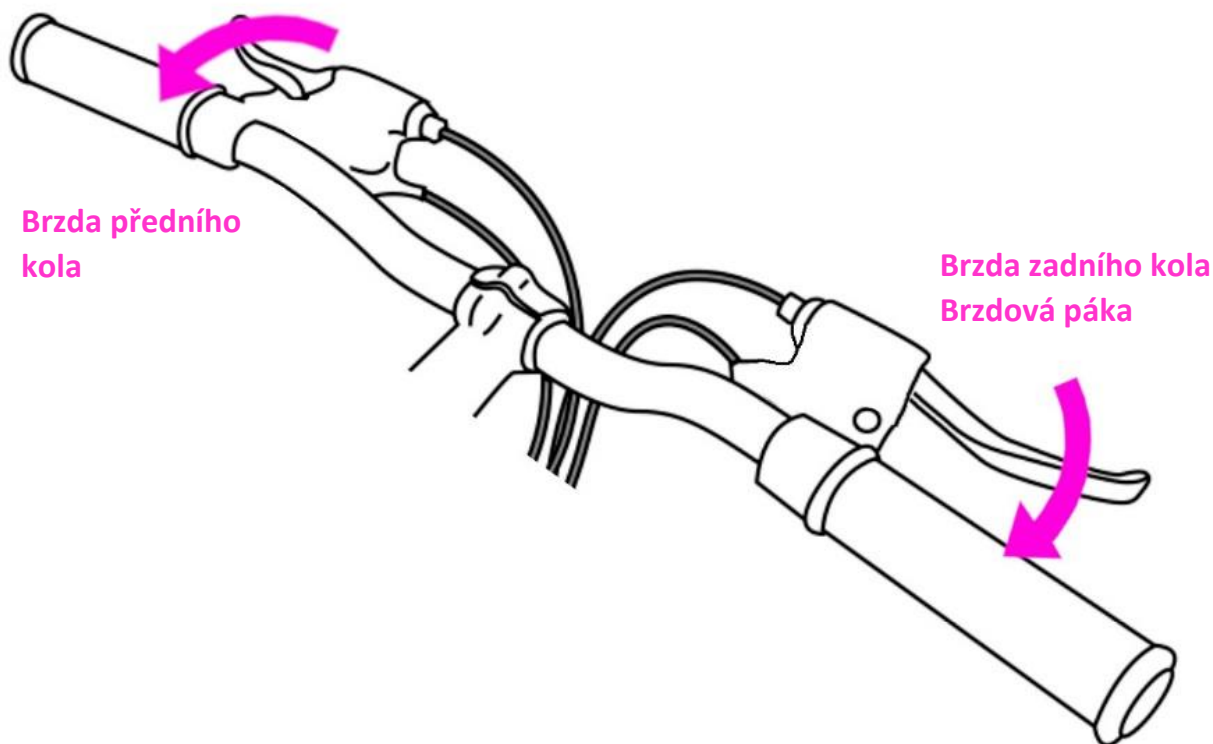
**→ Ovládání brzd**

Brzdy jsou určeny k regulaci rychlosti a nikoliv jen k prostému zastavení jízdního kola. Maximální brzdná síla pro brzdění kol je k dispozici krátce před „zablokováním“ (zastavením) kol a následným smykem. Jakmile dojde k prokluzu pneumatiky, ztratíte většinu brzdné síly i veškerou kontrolu nad jízdním kolem. Musíte nacvičit postupné brzdění a zastavení bez zablokování kol. Této technice se říká progresivní modulace brzdového výkonu.

Vaše jízdní kolo je vybaveno brzdou na předním a na zadním kole. Levá brzdová páka přitom ovládá brzdu předního kola a pravá brzdová páka brzdu zadního kola.

Přitáhněte brzdovou páku k řídkům a postupně zvyšujte brzdovou sílu.

Pokud ucítíte, že dochází k zablokování kola, snižte brzdovou sílu tak, aby se kolo mohlo stále otáčet a nezablokovalo se.



→ Ovládání přehazovačky

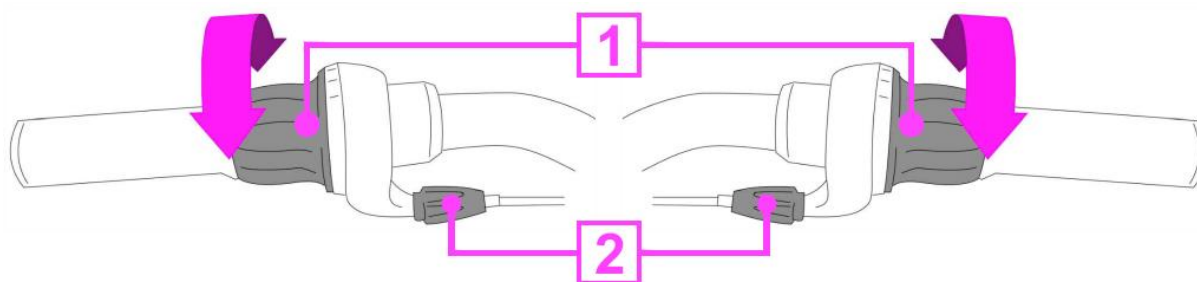

Pol. č.	Popis
1	Rukojeti otočného řazení, kterým řadíte rychlostní stupně (vpravo pro přehazovačku a vlevo pro přesmykač)
2	Regulační matice pro jemné nastavení napnutí řadicího lanka (vpravo pro přehazovačku a vlevo pro přesmykač)

Vaše kolo je vybaveno tak zvanými otočnými řadicími rukojetmi, které se ovládají otáčením zápěstí (pravá otočná řadicí rukojeť pro zadní přehazovačku a levá otočná řadicí rukojeť pro přední přesmykač).



Vaše kolo je vybaveno indikátorem řazení na řadicí rukojeti. Díky tomu můžete mít přehled o tom, na jaký převodový stupeň právě jedete. Čím vyšší je zobrazované číslo, tím menší je právě používaný pastorek a tím těžší je daný rychlostní stupeň.



14. Ovládání pomocného pohonu

→ Přehled a funkce ovládací jednotky

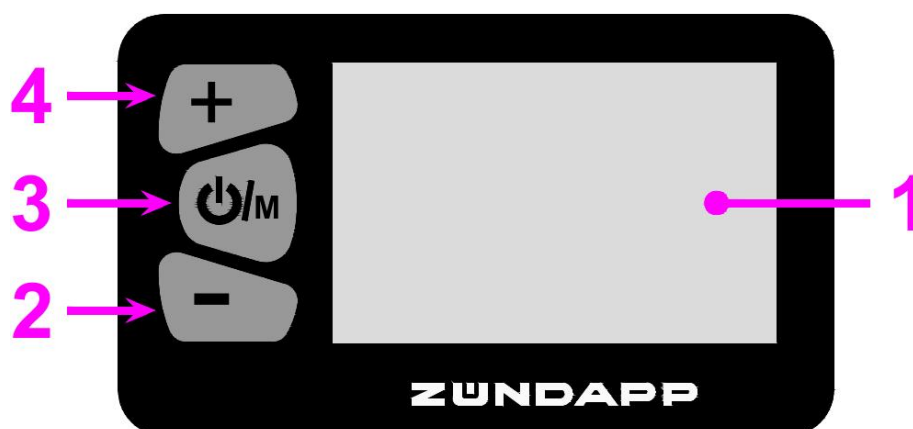

Pol. č.	Název
1	Displej: Na displeji se zobrazují různé funkce a vlastnosti, jako např. mimo jiné rychlost, ujetá trasa a doba jízdy.
2	Tlačítko minus: Tlačítko minus slouží pro zvolení úrovně podpory šlapání a k navigaci v menu.
3	Tlačítko menu: Tlačítko menu slouží k zapnutí a vypnutí, pro otevření menu a k navigaci na displeji.
4	Tlačítko plus: Tlačítko plus slouží pro zvolení úrovně podpory šlapání a k navigaci v menu.



→ Funkce displeje a funkce klíče

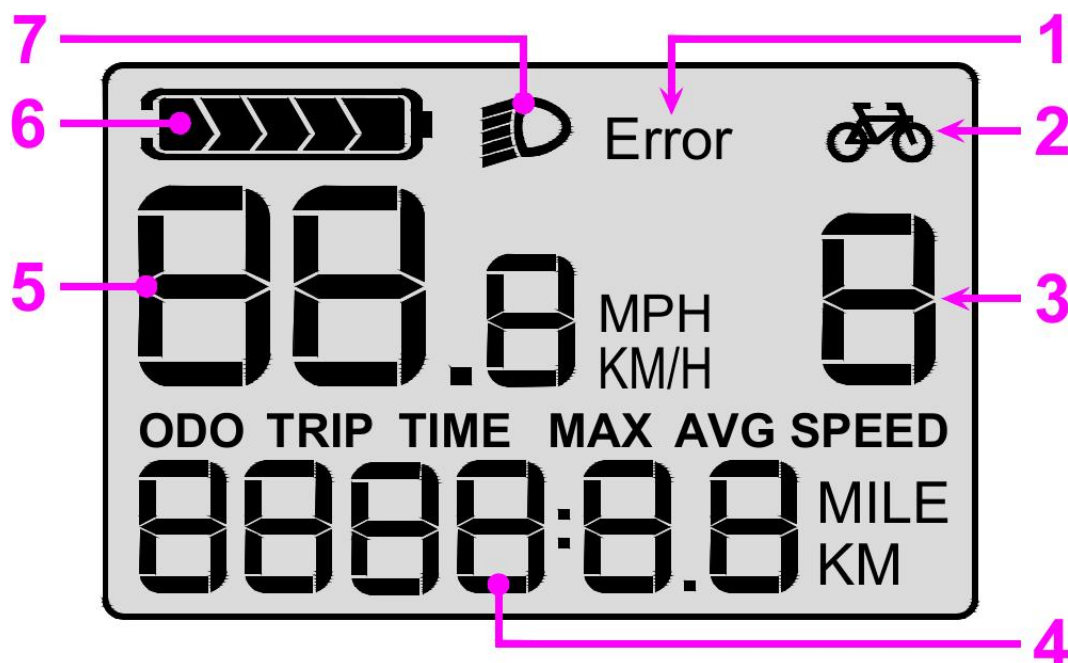

Pol. č.	Název
1	Indikátor chybových hlášení
2	Indikace aktivování podpory při tlačení
3	Indikátor nastavené úrovně podpory šlapání (stupeň 1 až 5)
4	Indikace trasy a rychlosti
5	Indikace aktuálně dosažené rychlosti (tachometr)
6	Indikátor nabití akumulátoru
7	Symbol světla



→ Zapínání a vypínání displeje

Pro zapnutí displeje podržte tlačítko menu po dobu přibližně dvou sekund.

Rovněž pro vypnutí displeje podržte tlačítko menu po dobu přibližně dvou sekund.

Když není displej zapnutý, neaktivuje se podpora šlapání.

Když je displej zapnutý a jízdní kolo se po určitou dobu nepoužívá, tak se displej automaticky vypne.

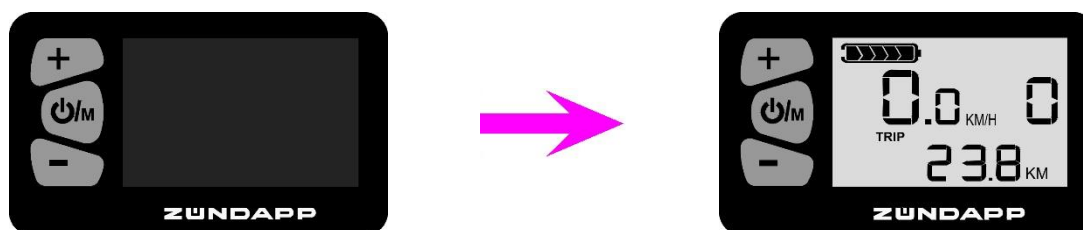

→ Zapnutí a vypnutí osvětlení

V závislosti na modelu může být vaše kolo vybaveno světly, která se ovládají z řídicí jednotky jízdního kola. Pokud takové osvětlení máte, můžete jej zapínat a vypínat na svém displeji.

Stiskněte tlačítko plus po dobu přibližně dvou sekund, dokud se osvětlení nezapne. Jeho činnost se vám zobrazuje prostřednictvím světelného symbolu na displeji.

Při zapnutí displeje se automaticky aktivuje také podsvícení vašeho displeje. Pokud zapnete venkovní osvětlení, podsvícení se automaticky trochu ztlumí, abyste nebyli za jízdy oslňováni.

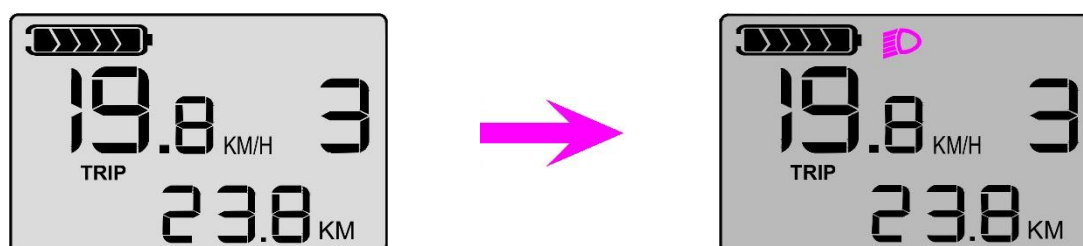

→ Tachometr



Tachometr v km/h



Tachometr v MPH

Při jízdě váš tachometr indikuje aktuálně dosaženou rychlost v kilometrech za hodinu nebo v mílích za hodinu. Na funkci tachometru nemá vliv, zda jedete s podporou šlapání nebo bez ní, nebo zda jedete i bez šlapání.

Váš displej je továrně nastaven na km/h. Změna nastavení, kterou byste prováděli vy, není pro vaše kolo zamýšlena.



→ Indikace trasy a rychlosti

Když na svém kole zapnete displej, zobrazí se dole na displeji možnosti indikace ODO, TRIP, TIME, MAX SPEED a AVG SPEED.

Mezi těmito možnostmi indikace můžete přepínat krátkým stisknutím tlačítka menu. Co tyto různé možnosti indikace znamenají, je vysvětleno dále.



ODO – počítadlo celkových kilometrů:

Počítadlo celkových kilometrů funguje přesně jako u vašeho auta a sčítá celkovou ujetou vzdálenost.

Přitom není důležité, zda jste při jízdě podporováni motorem.

Celková vzdálenost se sčítá i tehdy, pokud se na kole necháváte vézt.

Tuto hodnotu nelze vynulovat.



TRIP - počítadlo denních kilometrů:

Počítadlo denních kilometrů sčítá ujetou vzdálenost.

Tuto hodnotu lze libovolně často vynulovat.

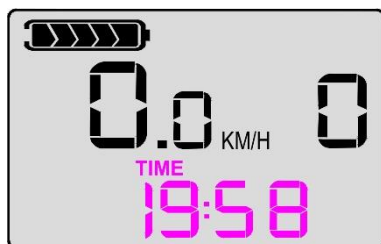

TIME – indikace času:

Indikace času běží, zatímco jedete na kole.

Přitom není důležité, zda jste při jízdě podporováni motorem.

Čas se počítá dál i tehdy, pokud se na kole necháváte vézt.

Tuto hodnotu lze libovolně často vynulovat.



MAX SPEED – maximální rychlost:

Zde se zobrazuje maximální rychlost jízdy.

Pro zaznamenávání maximální rychlosti není důležité, zda jste při jízdě podporováni motorem. Maximální rychlost jízdy se zaznamenává i tehdy, pokud se na kole necháváte vézt.

Tuto hodnotu lze libovolně často vynulovat.



AVG SPEED – průměrná rychlost:

Zde je indikována průměrná rychlost jízdy.

Pro zaznamenávání průměrné rychlosti není důležité, zda jste při jízdě podporováni motorem. Průměrná rychlost se zaznamenává i tehdy, pokud se na kole necháváte vézt.

Tuto hodnotu lze libovolně často vynulovat.



→ Vynulování počítadla denních kilometrů

Pro vynulování počítadla denních kilometrů stiskněte po dobu přibližně dvou sekund současně tlačítko plus a minus, dokud se na počítadle denních kilometrů nezobrazí 0,0.

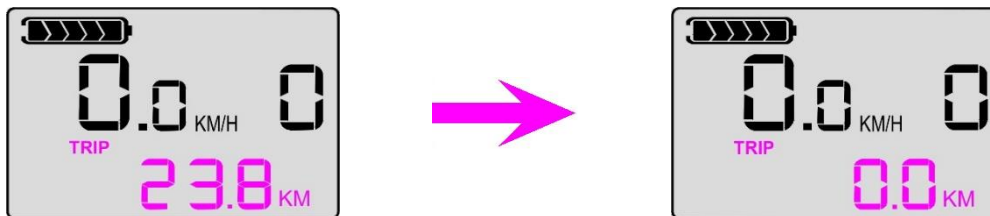

→ Zvolení úrovně podpory šlapání

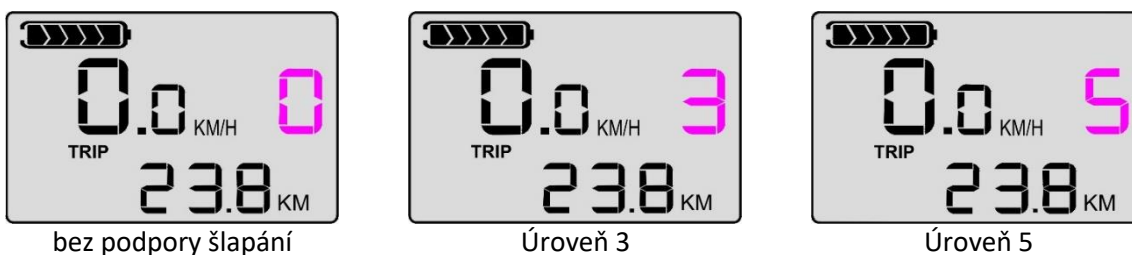

Chcete-li zvolit úroveň podpory šlapání, stiskněte tlačítko plus pro zvýšení o jednu úroveň nebo tlačítko minus pro snížení o jednu úroveň. Lze zvolit stupeň od „0“ – žádná podpora šlapání až „5“ – maximální podpora šlapání.

→ Podpora při tlačení

POZOR	
	<p>!! Podpora při tlačení není podporou pro rozjezd!!</p>

Tuto funkci lze zvolit pouze tehdy, pokud je jízdní kolo tlačeno.

Pro spuštění podpory při tlačení stiskněte a držte tlačítko Minus. Kolo pak jede rychlostí max. 6 km/h. Podpora při tlačení je aktivní, dokud držíte stisknuté tlačítko. Při uvolnění tohoto tlačítka se podpora při tlačení automaticky vypne.

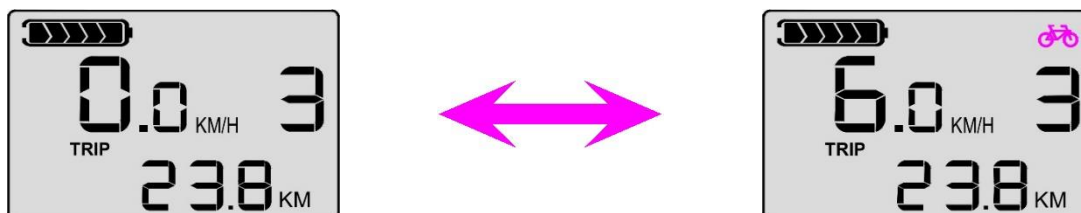

Podpora při tlačení není aktivní

Podpora při tlačení je aktivní



→ Indikátor kapacity baterie a nabití (stav nabití)

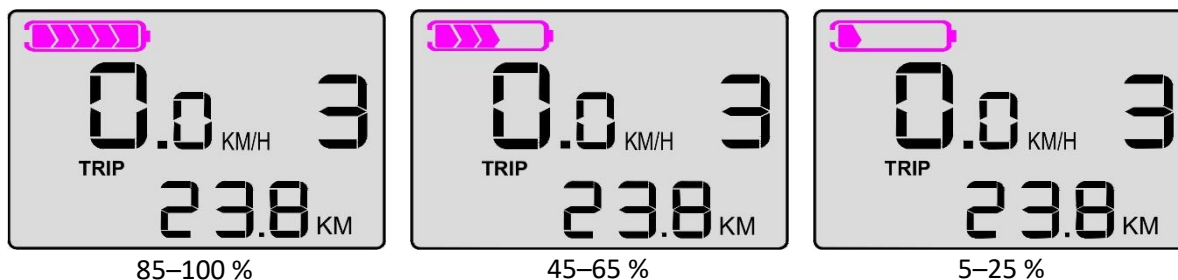

Indikace stavu nabití akumulátoru na displeji znázorňuje stav akumulátoru v pěti úrovních. Pokud je zbývající kapacita pouze 25 % nebo méně (obrázek vpravo nahoře), měl by se akumulátor již nabít.

V takovém případě je třeba akumulátor nabít co nejdříve.

→ Informace o chybových hlášeních



Vyskytne-li se problém s elektrickým pohonem, řídicí jednotkou nebo elektrickými komponenty, zobrazí se na displeji toto chybové hlášení. Objeví-li se chybové hlášení, je nutné zkontrolovat příslušný systém nebo komponent.

Mohou se objevovat následující chybová hlášení:

Chybové hlášení	Název	Řešení problému
21	Current abnormal	Aktuální nesrovnalost: Zkontrolujte kabely motoru
23	Motor phase error	Chyba v jedné fázi vinutí motoru: Zkontrolujte motor, zda vykazuje správnou funkci. Zajistěte, aby se nepřehříval přetížením.
24	Motor hall defect	Vadný snímač magnetického pole: Zkontrolujte funkci snímače magnetického pole (Hallův snímač).
25	Brake failed	Vada brzd: Zajistěte, aby se brzdové páky na řídítkách po brzdění opět plně vrátily do výchozí polohy. Zkontrolujte také, zda jsou správně připojeny konektory kabelů.



Chybové hlášení	Název	Řešení problému
30	Communication Error	Chyba komunikace Zkontrolujte všechny konektory mezi displejem a hnacím motorem.
31	Power button Error	Chyba tlačítka menu: K této chybě často dochází při nesprávné kombinaci tlačítek a při příliš dlouhém stisknutí tlačítka menu. V takovém případě vypněte displej, vyjměte akumulátor, znovu vložte akumulátor a opět zapněte displej.
32	Walking assistant Error	Chyba při podpoře při tlačení: Ujistěte se, že stoupání není příliš strmé a že zatížení vašeho kola není příliš velké.
33	Microprocessor failure, voltage reference fault	Chyba procesoru řídicí jednotky: V takovém případě kontaktujte technickou podporu.

15. Lithium-iontový akumulátor: otázky/odpovědi/tipy

→ Jaká je optimální teplota pro můj akumulátor?

Optimální provozní teplota lithium-iontového akumulátoru činí 15 až 20 °C.

→ Jak se změní výkon akumulátoru při příliš vysokých nebo nízkých teplotách?

Provozuje-li se nebo nabíjí-li se akumulátor při vyšších nebo nižších teplotách než 20 °C, ovlivní to negativně výkon a stav nabití. Lze vycházet z toho, že teplotní odchylka 5 °C může snížit kapacitu o 15 % (v extrémním případě). O 5 °C nižší teplota má negativnější vliv než o 5 °C vyšší teplota.

→ Při jakých teplotách se smí akumulátor provozovat?

Používání lithium-iontového akumulátoru je možné při teplotách od -10 °C do 55 °C. Mimo tento teplotní rozsah by se neměl akumulátor používat!

→ Při jakých teplotách se smí akumulátor nabíjet?

Lithium-iontový akumulátor se smí nabíjet pouze při teplotách od 5 °C do maximálně 45 °C. Optimální teplota pro nabíjení činí i zde přibližně 20 °C.

→ Jak by se měl akumulátor skladovat?

Chcete-li akumulátor skladovat delší dobu, neměl by být zcela nabitý ani vybitý. Správná kapacita nabití v tomto případě činí 40 až 50 %.

Akumulátor by se neměl skladovat při teplotách pod 0 °C. Nejlepší teplota při skladování činí 5 až 10 °C. Z důvodu samovolného vybíjení by se měl uskladněný akumulátor každé tři měsíce 1 až 2 hodiny nabíjet.

**→ Mohu při delším skladování nechat akumulátor nasazený na kole?**

Ne. I když není zapnutá řídicí jednotka, dochází k mírnému proudění elektřiny. Aby nedošlo k hlubokému vybití, měli byste akumulátor sundat z jízdního kola.

→ Co znamená samovolné vybíjení?

Chemické a fyzikálně-chemické procesy v akumulátoru mohou způsobit měsíčně samovolné vybíjení ve výši 3 až 5 %. Při skladování při teplotách přesahujících 15 °C se tento efekt zesiluje.

→ Co znamená hluboké vybití?

Hluboké vybití znamená vybití akumulátoru při poklesu napětí na 0 V. To může způsobit nepoužitelnost akumulátoru, protože nepůjde již nabít. Proto by se měl akumulátor nabíjet při kapacitě nabití 15 %.

→ Jakou má akumulátor životnost?

Lithium-iontový akumulátor lze nabít až 1000krát. Toho lze však dosáhnout pouze při provozu za optimálních podmínek a při neustálé a řádné péči o akumulátor. Jakákoliv odchylka od optimálních podmínek zkracuje životnost Vašeho akumulátoru.

Akumulátor by se navíc neměl dobíjet při každé příležitosti. Šetrnější je vybit jej na zbytkovou kapacitu cca 15 až 20 % a poté jej dobít.

Zkušenosti ukazují, že li-ion-akumulátor vykazuje po cca 500 až 600 nabitích ještě zbývající kapacitu přibližně 60 %.

→ Můžu akumulátor vždy nechat nabíjet přes noc?

Nabíječka je vybavena automatickým vypnutím při plném nabití akumulátoru. Přesto i pak dochází k proudění zbytkových proudů. Nejlepší je samozřejmě akumulátor od nabíječky po plném nabití odpojit.

16. Jízda na kole

Při jízdě na kole noste vždy helmu, která odpovídá nejnovějším standardům. Ohledně nastavení, použití a údržby helmy se vždy řiďte informacemi od výrobce, které jsou uvedeny v příslušném návodu. Velkou část závažných poranění při jízdě na kole činí poranění hlavy, kterému by šlo zabránit nasazenou helmou.

Abyste se mohli se svým jízdním kolem bezpečně účastnit veřejného silničního provozu, musí být jízdní kolo vybaveno podle vyhlášky o provozu vozidel na pozemních komunikacích následující výbavou:

- zvonek
- dvě na sobě nezávislé brzdy
- bílý světlomet vpředu
- bílé odrazové sklo vpředu
- červené zadní světlo
- červené odrazové sklo vzadu
- žlutá odrazová skla vpředu a vzadu na pedálech
- dvě žlutá odrazová skla v paprscích každého kola s přesazením o 180°, případně reflexní bílé pruhy na pláštích.



Světlo a zadní světlo na akumulátor nebo baterie jsou v Německu povoleny pouze se schválením dle vyhlášky o provozu vozidel na pozemních komunikacích.

Před každou jízdou se ujistěte o tom, že:

- Je akumulátor nabitý
- Správně fungují brzdy, kryt řetězu a blatníky
- Jsou pevně připevněna a správně nastavena řídítka
- Je pevně připevněno a správně nastaveno sedlo
- Jsou pevně připevněny pedály
- Jsou pevně připevněna kola
- Jsou pláště v bezvadném stavu
- Mají pláště správný tlak
- Funguje osvětlení a je správně nastaveno
- Funguje přehazovačka a je správně nastavena
- Jsou pevně utaženy šrouby, matice a rychloupínací páky

➔ Tipy pro bezpečnou jízdu

- Dodržujte všechny regionální dopravní předpisy a předpisy pro jízdní kola. Dodržujte předpisy ohledně registrace jízdních kol a jízdy po chodnících, zákony o používání cyklostezek atd. Dodržujte předpisy týkající se přileb a dětských autosedaček i zvláštní pravidla silničního provozu pro cyklisty. Sami zodpovídáte za znalost zákonů a předpisů a jejich dodržování.
- Silnici nebo cyklostezku využíváte společně s motorizovanými účastníky silničního provozu, chodci i dalšími cyklisty. Respektujte jejich práva. ☑ Vždy zapněte osvětlení.
- Při jízdě se chovejte prozíravě. Vždy vycházejte z toho, že vás nemusí ostatní vidět. ☑ Dívejte se dopředu a připravte se na následující situace:
 - Brzdící nebo před Vámi na silnici odbočující vozidla i zezadu přijíždějící vozidla
 - Otevření dveří zaparkovaných vozidel.
 - Chodce běžící po silnici/ulici.
 - Děti nebo domácí zvířata hrající si v blízkosti silnice
 - Výmoly, výtluky, železniční koleje, dilatační spáry, konstrukce vozovky nebo chodníku, suť nebo jiné překážky, které mohou způsobit případné vybočení do protisměrného jízdního pruhu nebo které se mohou zamotat do vašeho kola nebo jinak způsobit ztrátu kontroly nad jízdním kolem a nehodu.
 - Jezděte po vyhrazených jízdních pruzích a cyklostezkách nebo co nejbližší ke krajnici, ve směru jízdy nebo podle regionálních předpisů.
 - Zastavte na stopce nebo semaforu. Brzděte na křižovatkách a rozhlédněte se do obou směrů. Nezapomínejte na to, že jsou cyklisté vždy zranitelnějšími účastníky silničního provozu. Cyklisté v dopravních kolizích s automobily vždy prohrávají.
 - Při odbočování nebo zastavování používejte běžné ruční signály.
 - Nikdy nejezděte se sluchátky. Přehluší dopravní ruch a sirény, odvádějí pozornost od provozu a mohou se zachytit o pohybující se části jízdního kola a způsobit ztrátu kontroly.
 - Nikoho nevozte. Výjimku tvoří pouze malé děti, které nosí schválenou helmu a musí být přepravovány ve správně připevněné dětské sedačce nebo dětském přívěsném vozíku. Dodržujte hmotnostní omezení pro dětskou sedačku nebo dětský přívěsný vozík doporučená výrobcem.



- Nikdy nepřevážejte takové předměty, které Vám zabraňují ve výhledu, ovlivňují Vaši kontrolu nad jízdním kolem nebo by se mohly zaplést do pohyblivých částí jízdního kola.
- Nikdy se nenechejte táhnout jiným vozidlem.
- Neprovádějte akrobacii, wheelie ani skoky. To může způsobit poranění nebo poškození Vašeho kola.
- Nikdy se neproplétejte provozem a nedělejte žádné pohyby, které by mohly překvapit ostatní účastníky silničního provozu.
- Jezděte předvídavě a dodržujte přednost v jízdě.
- Na jízdním kole nejezděte nikdy pod vlivem alkoholu nebo drog.
- Pokud možno nejezděte za nepříznivého počasí, při špatné viditelnosti, za šera nebo v noci nebo výrazně unavení. Vše zmiňované zvyšuje riziko nehody.

➔ Jízda s pomocným pohonem

Pokud jste doposud jezdili bez pomocného pohonu, měli byste si nejprve na ploše bez dopravního ruchu zvyknout na pocit při jízdě s pomocným pohonem. Pomocný pohon je aktivní pouze tehdy, když je zapnutý a šlapete do pedálů. Použití pomocného pohonu je zpočátku nezvyklé, ale na tuto podporu si rychle zvyknete. Před šlápnutím do pedálů se posadte na sedlo. Začněte s nejnižší podporou šlapání a nacvičte si každodenní situace při jízdě, jako např. :

- rozjíždění
- zrychlení
- brždění
- jízdu do zatáčky.

Když přestanete šlapat, může být pomocný pohon ještě chvíli aktivní. Proto přestaňte šlapat dříve než na kole bez pomocného pohonu, např. před zatáčkami, před odbočováním nebo před červenou na semaforu. Před zastavením včas zařaďte rychlostní stupeň, který vám umožní plynulý rozjezd.

Dosažitelný dojezd s podporou pomocného pohonu závisí například na následujících příčinách:

- celkové hmotnosti kola včetně cyklisty a zavazadel
- nastavené úrovni jízdy
- tlaku v pláštích
- stavu nabití akumulátoru
- profilu trasy
- počasí
- větru v zádech, protivětru
- vlastním nasazení sil.

Pro dosažení co největšího dojezdu postupujte následovně:

- Ujistěte se o tom, že je akumulátor zcela nabitý.
- Ujistěte se o správně nastaveném tlaku v pláštích.
- Na rovných úsecích nebo při jízdě z kopce nepoužívejte pomocný pohon nebo zvolte nejnižší podporu šlapání.
- Vždy přeřaďte dle příslušné situace.
- Jezděte předvídavě, abyste nemuseli zbytečně zastavovat a potom se rozjíždět.



→ Jízda bez pomocného pohonu

Jízdní kolo můžete používat i bez pomocného pohonu. Pouze vypněte pomocný pohon. Poté můžete své jízdní kolo používat jako jízdní kolo bez pomocného pohonu, např. když se akumulátor vybije.

→ Pozice nohou na pedálech

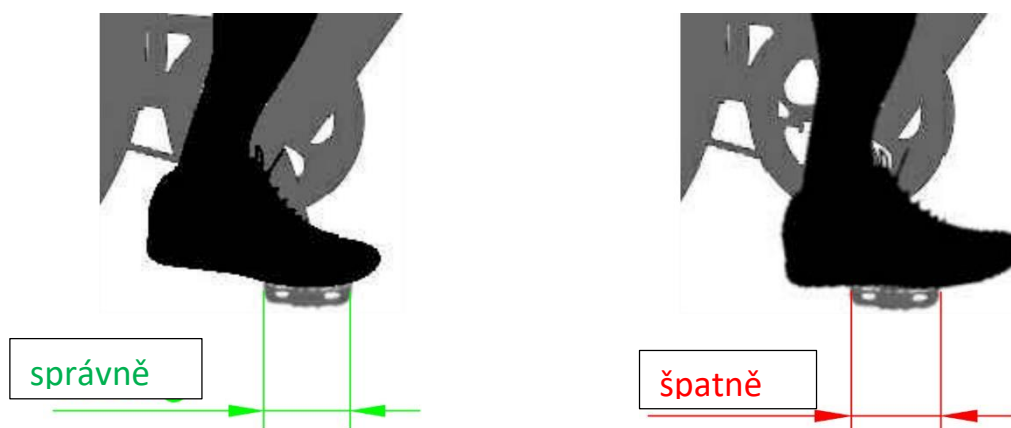

Pro ergonomickou a šetrnou jízdu je důležitá pozice nohou na pedálech.

Na pedálech by se neměly nacházet paty nebo nártý, nýbrž pouze bříška nohy.

Nesprávná poloha nohou na pedálech se projevuje necitlivostí v prstech u nohou. V nejhorších případech špatná pozice nohou na pedálech způsobuje bolesti kolenních kloubů.

17. Odstranění závad

Problém	Možná příčina	Náprava
Displej nefunguje.	Akumulátor je vybitý nebo je špatný kontakt mezi jízdním kolem a akumulátorem	Ujistěte se, že je akumulátor nabitý a správně nasazený. Ujistěte se, že je zámek akumulátoru zavřený. Tím zabráníte přerušení kontaktu mezi akumulátorem a jízdním kolem během jízdy
Po zapnutí ovládací jednotky blikají všechny LED	Jedna nebo obě brzdové páčky nejsou ve výchozím postavení Přerušení jednoho nebo obou odpojovacích kabelů	Ujistěte se, že se brzdové páčky nachází ve výchozím postavení (nejsou aktivovány) Kontaktujte výrobce.
Zelená dioda na nabíječce svítí, ale akumulátor ještě není nabitý.	Akumulátor a nabíječka nebyly připojeny ve správném pořadí	Při nabíjení se ujistěte, že jste nabíječku nejprve připojili k akumulátoru a až poté jste nabíječku zapojili do zásuvky.
Zelená dioda na nabíječce svítí, ale akumulátor ještě není nabitý.	Akumulátor a nabíječka nebyly připojeny ve správném pořadí	Při nabíjení se ujistěte, že jste nabíječku nejprve připojili k akumulátoru a až poté jste nabíječku zapojili do zásuvky.



Problém	Možná příčina	Náprava
Řídítka lze otáčet	V důsledku vibrací se uvolnily šrouby na řídítkách a/nebo představci	Zkontrolujte všechny šrouby na představci, které slouží k připevnění řídítek.
	V důsledku vibrací se uvolnily všechny rychloupínací spoje na řídítkách a/nebo představci	Zkontrolujte pevné uchycení všech rychloupínacích spojů na řídítkách a představci.
Jízdní kolo méně brzdí	Špatné nastavení	Zkontrolujte správné nastavení brzd a v případě potřeby je nechte seřídit.
	Opotřebované komponenty brzd.	Zkontrolujte opotřebení brzdového obložení a boků ráfků.
	Znečištěné komponenty brzd.	Důkladně vyčistěte brzdové obložení a boky ráfků.
Moje jízdní kolo nejede jistě a rovně	V důsledku vibrací se uvolnily šroubové spoje	Zkontrolujte všechny šroubové spoje na řídítkách, představci a nápravách kol.
	Špatný tlak v pláštích	Zkontrolujte tlak v pláštích
Moje jízdní kolo má menší dojezd při plně nabitém akumulátoru	Špatné chování při jízdě	Ověřte svůj způsob jízdy a případně ho upravte.
	Oslabený popř. zestárlý hnací motor	V případě potřeby vyměňte oslabený či zestárlý hnací motor
	Oslabený popř. zestárlý akumulátor	Ověřte svůj způsob jízdy a případně ho upravte. V případě potřeby vyměňte oslabený či zestárlý akumulátor
Kolo najednou přestalo pomáhat při šlapání, aniž by se na displeji zobrazilo chybové hlášení (podpora při rozjezdu a tlačení funguje)	Špatně umístěný středový senzor	Dejte pozor na to, aby byla mezi senzorem a krytem středu kola nastavena vzdálenost 0,5 až 1,0 mm a případně ji upravte
	Znečištěný středový senzor	Odmontujte kliku pedálu a vyjměte senzor. Poté vyčistěte pohyblivé části senzoru stlačeným vzduchem a opět namontujte senzor a kliku pedálu.
	Uvolněný konektor ze zástrčky senzoru na řídicí jednotce	Zkontrolujte konektor.



18. Často kladené dotazy

➔ Jaká je dojezdová vzdálenost s maximálně nabitým akumulátorem?

Dojezd akumulátoru závisí na mnoha různých faktorech, kterými jsou mimo jiné:

- Hmotnost cyklistky nebo cyklisty
- Náklad
- Tlak v pláštích
- Typ pláště (hrubé špunty nebo hladké silniční pláště)
- Okolí (jízda po městě s častým brzděním a rozjížděním nebo dálková jízda)
- Vlastnosti trasy (kopcovitá nebo rovinatá trasa)
- Podklad (pevný podklad nebo kamenitá polní cesta)
- Vítr v zádech nebo protivítr
- Vnější teplotě
- Stáří hnacího motoru
- Stáří akumulátoru
- Chování cyklistky nebo cyklisty při jízdě

Následují dva příklady, jak dosáhnout dojezdu 30 až 65 km:

Příklad 1:

- Celková přesouvaná hmotnost: 120 kg
- Tlak v pláštích: 0,5 baru pod spodní hranici
- Typ pláštěů: hrubý profil se špunty MTB
- Okolí: jízda po městě
- Vlastnosti trasy: kopcovitá trasa
- Podklad: mimo jiné hrubé dlažební kostky
- Povětrnostní podmínky: Protivítr
- Venkovní teplota: 0 – 2 °C
- Stáří hnacího motoru: 3 roky
- Stáří akumulátoru: 1 rok
- Chování při jízdě: maximální intenzita podpory šlapání
- Očekávaný dojezd: cca 30 km

Příklad 2:

- Celková přesouvaná hmotnost: 95 kg
- Tlak v pláštích: mezi spodní a horní hranicí
- Typ pláštěů: hladký silniční profil
- Okolí: dálková jízda
- Vlastnosti trasy: rovná cesta
- Podklad: zpevněná silnice
- Povětrnostní podmínky: vítr v zádech
- Venkovní teplota: 20 °C
- Stáří hnacího motoru: 0 let
- Stáří akumulátoru: 0 let
- Chování při jízdě: nízká až střední intenzita podpory šlapání
- Očekávaný dojezd: cca 115 km



➔ Všeobecné dotazy

Otázka	Odpověď
Kde najdu číslo rámu?	U většiny jízdních kol je číslo rámu vyraženo do spodní strany středového ložiska. Jelikož nelze číslo rámu z logistických důvodů uložit, prosíme Vás o jeho zaznamenání do průkazu jízdního kola.
Kde najdu průkaz jízdního kola?	Průkaz k jízdnímu kolu naleznete v tomto návodu pod: 22 Průkaz k jízdnímu kolu Průkaz k jízdnímu kolu na str. 72.
Co je rychle opotřebitelný díl?	<p>Rychle opotřebitelné díly podléhají funkčně podmíněnému opotřebení. Proto by se měly pravidelně kontrolovat, udržovat a vyměňovat. Patří sem pohyblivé části jako např. řetěz, pastorek a přesmykač, i pevně zabudované součásti jako např. brzdové obložení, rukojeti a sedlo. Životnost těchto součástí velmi závisí vedle různých faktorů na osobním způsobu jízdy.</p> <p>Typickými rychle opotřebitelnými díly jsou například:</p> <ul style="list-style-type: none"> - řadicí a brzdová lanka - řetěz - kliky a pastorek - ložisko středu kola a ložisko řídící hlavy (hlavové složení) - brzdové obložení, kotouče a lanka - těsnění a mazací olej pružinových prvků - rukojeti - pláště a duše - ochranné plechy - akumulátory
Kde seženu náhradní díly na mé jízdní kolo?	Náhradní a rychle opotřebitelné díly máme zpravidla vždy na skladě. Můžete si je pohodlně objednat na našich partnerských stránkách www.pentagonsports.de nebo na našem servisním telefonním čísle. Pokud se nejedná o záruční plnění, jsou náhradní díly dodávány za našich obvyklých podmínek.
Existuje hmotnostní omezení pro mé jízdní?	Každé jízdní kolo, ať už se jedná o Pedelec nebo ne, má hmotnostní omezení. Údaje o hmotnostním omezení pro Váš Pedelec naleznete v tomto návodu k použití a na typovém štítku na Vašem jízdním kole.
Co se musí po dodání ještě namontovat?	Seznam toho, co se musí po dodání ještě namontovat, naleznete v: 1 Vybalení a sestavení na str. 7



➔ Dotazy k záruce a záručnímu plnění

Otázka	Odpověď
Co mohu dělat, pokud mám potíže se svým jízdním kolem?	Především Vám doporučujeme intenzivně prostudovat přiložený návod k použití. Pokud s jeho pomocí nelze problém odstranit, kontaktujte svého prodejce nebo naše servisní pracovníky. Připravte si doklad o koupi a průkaz k jízdnímu kolu. Údaje o servisu a kontakt naleznete v tomto návodu k použití v: 23 Servis a kontakt na str. 74
Jaké záruční plnění mohu očekávat?	Podrobné vysvětlení k záruce a zákonným záručním plněním naleznete v tomto návodu k použití v: 3 Zákonná záruka a záruční nároky na str. 9
Na koho se mám obrátit, když chci uplatnit záruku nebo potřebuji servis?	Údaje o servisu a kontakt naleznete v tomto návodu k použití v: 23 Servis a kontakt na str. 74

➔ Technické dotazy

Otázka	Odpověď
Mohu na kolo namontovat jakékoli pláště?	Ne. Pláště a duše musí odpovídat specifikacím ráfků. Navíc nejsou podle přiloženého prohlášení o shodě povoleny žádné úpravy jízdního kola bez souhlasu výrobce!
Mohu na jízdní kolo namontovat libovolný přívěsný vozík?	Ne. Montáž přívěsných vozíků se pro Vaše jízdní kolo nepředpokládá. Pokud přesto přívěsný vozík namontujete, zaniká příslušné prohlášení o shodě a nárok na záruční plnění.
Mohu na jízdní kolo namontovat jakoukoli dětskou sedačku?	Ne. Montáž dětských sedaček se pro Vaše jízdní kolo nepředpokládá. Pokud přesto dětskou sedačku namontujete, dodané prohlášení o shodě a nárok na záruční plnění zaniká.
Mohu namontovat libovolný držák láhve?	Pokud jsou na vašem kole upevňovací šrouby pro držák láhve, můžete namontovat jakýkoliv držák láhve. Některé modely jízdních kol nemají v rámu závity pro montáž držáku láhve. Zde je možnost připevnit držák láhve pomocí svorky nebo upnutí. V případě pochybností se vždy nejprve poradte s výrobcem.



Otázka	Odpověď
Proč mi skřípou brzdy?	Skřípající brzdy neznamenaí záadu, protože zpravidla fungují. Můžete tak dokončit aktuální jízdu. Přesto by se pak měly brzdy řádně vyčistit a seřídít. Doporučujeme Vám vyhledat specializovanou dílnu. Náklady na údržbu však musíte uhradit sami.
Jaký mají mít pláště tlak?	Tlak v pláštích je uveden na boku každého pláště. Podle toho upravte tlak v pláštích.
Jak mám pečovat o odpruženou vidlici a její tlumiče?	Pro zaručení funkčnosti pružinových a tlumicích systémů by se měly těsnicí chlopně ošetřovat vysoce účinným mazivem (např. Brunox). Mazivo snižuje takzvaný moment utržení z klidu, čímž mohou systémy lépe pracovat. Proto nejprve důkladně vyčistěte kluznice odpružené vidlice popř. tlumiče a poté je smočte malým množstvím maziva. Pozor: Při používání dbejte na to, aby se mazivo nedostalo do kontaktu s brzdami. Mohlo by tak dojít ke ztrátě brzdného účinku a hrozí nebezpečí poranění.
Jak dlouho mi řetěz na kolo vydrží?	Funkčnost řetězu je zpravidla zaručena do jízdního výkonu max. 2000 a 2500 km. Při překročení tohoto dojezdu může dojít k mírnému natažení řetězu a při dalším používání může poškodit ozubený věnec. Proto doporučujeme řetěz v pravidelných intervalech vyměňovat. Při delších jízdách do kopců se doporučuje vzít s sebou náhradní řetěz a kombinované nářadí s nýtovačkou na řetěz, aby bylo možné poškozený řetěz rychle opravit nebo vyměnit.
Proč nejde zapnout displej?	Zkontrolujte, zda jsou všechny konektory mezi displejem a řídicí jednotkou správně propojeny.
Co mám udělat, když se na displeji zobrazí chybový kód?	Kontaktujte výrobce, uveďte chybový kód a popište problém.



19. Přeprava jízdního kola

VAROVÁNÍ



Během přepravy se může jízdní kolo převrhnout, sklouznout nebo spadnout z přepravního prostředku. Následkem jsou vážná zranění.

Během přepravy jízdní kolo ve vozidle nebo veřejném dopravním prostředku zajistěte proti převržení, sklouznutí nebo spadnutí.

- Pro přepravu jízdního kola použijte schválený běžný nosič kol na Vaše vozidlo.
- Pokud nemáte k dispozici nosič jízdních kol a musíte kolo sbalit do kufru, zajistěte, že kolo nebude položeno na přehazovačku.

20. Údržba a péče o jízdní kolo

→ Péče o akumulátor



Akumulátor je koncipován na přibližně 500 nabíjecích cyklů. Po 500 nabíjecích cyklech již nebude mít 100% kapacitu. Kapacita po 500 nabíjecích cyklech je přibližně ještě 60 %. Jeden nabíjecí cyklus zahrnuje nabíjení akumulátoru z 0 % na 100 %. Dobíjení akumulátoru z 99 % na 100 % se nepočítá jako kompletní nabíjecí cyklus, ale pouze jako 1 % kompletního nabíjecího cyklu. 500 nabíjecích cyklů trvá zpravidla více než dva roky.



Akumulátor nabitý na 75 % můžete skladovat přibližně pět měsíců bez dobíjení. Při nabití na 50 % je doba uskladnění přibližně tři měsíce.

Aby nedošlo ke zkrácení životnosti Vašeho akumulátoru, postupujte následovně:

- Akumulátor nabíjejte, je-li po jízdě nabitý na 30 až 50 %.
- Zajistěte, aby se akumulátor nevybil úplně (hluboké vybití).

Může se stát, že se akumulátor zcela vybijí a jízdní kolo bude poté na několik dní odstaveno.

Pro skladování akumulátoru delší než dva měsíce postupujte následovně:

- Vyjměte akumulátor.
- Přesvědčte se, že se na akumulátoru nevyskytuje žádné viditelné poškození, např. prasknutý kryt.
- Před dlouhodobým skladováním akumulátor zcela nabijte.
- Akumulátor skladujte na suchém místě s nízkou vlhkostí vzduchu.
- Udržujte teplotu mezi 5 °C a 20 °C.
- Chraňte akumulátor před extrémními výkyvy teplot.
- Nevystavujte akumulátor přímému slunečnímu světlu nebo teple např. při skladování ve skladovací hale.
- Zajistěte, aby byl uskladněný akumulátor nabíjen nejpozději každé tři měsíce.



→ Intervaly preventivní údržby

DŮLEŽITÉ UPOZORNĚNÍ



Preventivní údržba musí probíhat pravidelně a je jedno, zda při ní odhalíte nějaký problém nebo ne.
To zaručuje Vaši bezpečnost a bezvadnou funkčnost Vašeho jízdního kola Pedelec.

UPOZORNĚNÍ



Vždy skladujte faktury za provedenou údržbu. Protože záznam v servisní knížce nedokazuje, která opatření byla provedena, nemusí v případě pochybností záznam v servisní knížce stačit.



Interval	Komponenty	Úkon
Před každou jízdou	Brzdy	Zkontrolujte bezchybnou funkčnost brzd.
Po každém dlouhém nebo náročném použití nebo po každých 20 hodinách jízdy	Jízdní kolo celé	zkontrolujte, zda nebylo jízdní kolo poškozeno. Je-li to zapotřebí, nechte své jízdní kolo opravit kvalifikovaným specializovaným prodejcem.
Týdně	Brzdy	Zkontrolujte bezproblémovou funkci odpojovacího kabelu u brzdových páček.
Měsíčně nebo po každých 150 km	Řetěz a pastorek hnacího řetězu	Vyčistěte řetěz a pastorek hnacího řetězu a poté je namažte.
Každých šest měsíců	Pláště a ráfky	Zkontrolujte, zda nebyly viditelně poškozeny pláště a ráfky, paprsky a matice k paprskům kol a zda jsou správně namontovány. Seřídte nebo případně vyměňte vadné komponenty.
Každých 3 500 km nebo každý rok	Brzdy	Vyměňte brzdové obložení. Zkontrolujte zda kola nehází do boku a zda nejsou opotřebované brzdové špalíky. Důkladně vyčistěte boky ráfků. Zkontrolujte brzdná lanka, zda nerezaví nebo nejsou poškozená (v případě potřeby je vyměňte). Zkontrolujte bezvadnou funkčnost brzdových páček a jejich případné poškození.
Každých 3 500 km nebo každé dva roky	Řetěz	Vyměňte řetěz za nový.
Každých 6 000 km nebo každé tři roky	Duše a pláště	Vyměňte duše a pláště za nové.
Každých 8 000 km nebo každé čtyři roky	Pohon	Řetěz, kazetu a kompletní kliky nahradte novými komponenty.
Každých 14 000 km nebo každých osm let	Oběžná kola	Vyměňte kompletní oběžná kola.
V případě potřeby	Rám, vidlice, oběžná kola a pedály	Hrubé nečistoty odstraňte odpovídajícím kartáčem. Komponenty očistěte vlhkým hadříkem a jemným mýdlovým roztokem.



➔ Informace o vhodných náhradních dílech

Informace o vhodných náhradních dílech viz níže. V případě pochybností kontaktujte prosím náš servisní tým.

Náhradní díl (opotřebitelný díl)	Popis
Lanovod brzdy Brzda předního kola:	Ocel / nerezavějící / tloušťka 2 mm / délka 800 mm / s válečkovou vsuvkou Ø 7x6 mm
Lanovod brzdy Brzda zadního kola:	Ocel / nerezavějící / tloušťka 2 mm / délka 1 350 mm / s válečkovou vsuvkou Ø 7x6 mm
Řadící lanko Přehazovačka vzadu:	Ocel / nerezavějící / tloušťka 1,2 mm / 2 000 mm / se standardní vsuvkou Ø 4x4 mm
Řadící lanko Přesmykač vpředu:	Ocel / nerezavějící / tloušťka 1,2 mm / 1 480 mm / se standardní vsuvkou Ø 4x4 mm
Brzdová obložení (brzdové čelisti):	Standardní brzdová čelist pro V-brzdy / 70 mm
Duše:	Duše pro ráfky pláště s drátěnou patkou se 40mm ventilkem Schrader (autoventilek) v následujících velikostech (ETRTO / palce / francouzsky): <ul style="list-style-type: none"> - 40-622 / 28 x 1,50" / 700 x 38C - 42-622 / 28 x 1,60" / 700 x 40C - 44-622 / 28 x 1,625" / 700 x 42C
Pláště:	Pláště pro ráfky pláště s drátěnou patkou v následujících velikostech (ETRTE / palce / francouzsky): <ul style="list-style-type: none"> - 40-622 / 28 x 1,50" / 700 x 38C - 42-622 / 28 x 1,60" / 700 x 40C - 44-622 / 28 x 1,625" / 700 x 42C
Hnací řetěz:	6/7stupňový / $\frac{1}{2} \times \frac{3}{32}$ palců / 105 článků (vč. řetězového zámku, pokud je k dispozici)
Kazeta:	Shimano MF-TZ500 7stupňová / 14-28 zubů / s integrovaným kazetovým tělesem
Akumulátor:	Greenway lithium-iontový akumulátor / VJ1451004 / EP1020727 / 36V jmenovité napětí / 10,4 Ah / 374,4 Wh (k dostání pouze přes www.zuendapp.com)

Další náhradní díly najdete na:

- www.zuendapp.com
- www.pentagonsports.de



→ Servisní příručka



Pro uplatnění záručních plnění doporučujeme vedle dodržování intervalů údržby pečlivou kontrolu Vašeho jízdního kolo minimálně jednou až dvakrát ročně

Razítko prodejce:

Servisní zpráva: _____

zkontrolováno specialistou dne:

Razítko prodejce:

Servisní zpráva: _____

zkontrolováno specialistou dne:

Razítko prodejce:

Prvotní montáž: _____

zkontrolováno specialistou dne:

Razítko prodejce:

Prvotní montáž: _____

zkontrolováno specialistou dne:

Razítko prodejce:

Prvotní montáž: _____

zkontrolováno specialistou dne:

Razítko prodejce:

Prvotní montáž: _____

zkontrolováno specialistou dne:



Razítko prodejce:

Servisní zpráva: _____

zkontrolováno specialistou dne:

Razítko prodejce:

Servisní zpráva: _____

zkontrolováno specialistou dne:

Razítko prodejce:

Prvotní montáž: _____

zkontrolováno specialistou dne:

Razítko prodejce:

Prvotní montáž: _____

zkontrolováno specialistou dne:

Razítko prodejce:

Prvotní montáž: _____

zkontrolováno specialistou dne:

Razítko prodejce:

Prvotní montáž: _____

zkontrolováno specialistou dne:



Razítko prodejce:

Servisní zpráva: _____

zkontrolováno specialistou dne:

Razítko prodejce:

Servisní zpráva: _____

zkontrolováno specialistou dne:

Razítko prodejce:

Prvotní montáž: _____

zkontrolováno specialistou dne:

Razítko prodejce:

Prvotní montáž: _____

zkontrolováno specialistou dne:

Razítko prodejce:

Prvotní montáž: _____

zkontrolováno specialistou dne:

Razítko prodejce:

Prvotní montáž: _____

zkontrolováno specialistou dne:



21. Likvidace jízdního kola

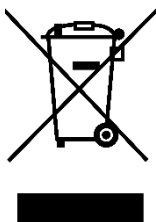

Pro likvidaci jízdního kola na konci jeho životnosti postupujte následovně:

- Jízdní kolo a jeho komponenty jako např. akumulátor, elektrické a elektronické součástky zlikvidujte podle místních zákonných ustanovení a předpisů, např. na sběrném dvoře.
- Přitom dbejte na informace od výrobce akumulátoru a výrobce elektrických a elektronických součástí.



22. Průkaz k jízdnímu kolu

Křestní jméno a příjmení

Ulice

PSČ / místo

Telefon / mobilní telefon

Fax

Datum koupě

Označení jízdního kola

Číslo rámu

Velikost oběžného kola

Barva

Zvláštnosti/příslušenství



23. Servis a kontakt



K montážnímu videu



K servisnímu formuláři



Dejte prosím pozor na to, že servis lze objednat pouze přes servisní formulář. Děkujeme Vám za porozumění!

Zündapp Vertriebsgesellschaft mbH
Steinstraße 54
D-81667 München

www.zuendapp.com



24. Prohlášení o shodě

Výrobce: Pentagon Sales GmbH
Lindenstraße 31-33
D-73479 Ellwangen (Jagst)
Tel. 07955 417 100 1
Fax: 07355 417 100 5

tímto prohlašuje, že následující výrobky

Název výrobku: Zündapp Pedelec 28“ Městské kolo s motorem na přední kolo 250 W, 36 V

Typové označení: Zündapp Z517 E-Bike City-Bike Front Drive

odpovídá následujícím pokynům:

- Směrnice 2006/42/ES (směrnice o strojních zařízeních)
- Směrnice 2014/30/EU (směrnice o elektromagnetické kompatibilitě)
- Směrnice 2011/65/EU (RoHS 2)

Vztahují se následující harmonizované normy:

- DIN EN ISO 12100:2011-03 (Bezpečnost strojních zařízení – Všeobecné zásady pro konstrukci – Posouzení rizika a snižování rizika)
- DIN EN 15194:2017-12 (Jízdní kola – Jízdní kola s pomocným elektrickým pohonem – Jízdní kola EPAC)
DIN EN ISO 4210-2:2015-12 (Jízdní kola – Bezpečnostní požadavky na jízdní kola - Část 2: Požadavky na městská a trekingová jízdní kola, na jízdní kola pro mládež, na terénní kola (horská a závodní jízdní kola)
- DIN EN 62321-1 (Stanovení některých látek v elektrotechnických výrobcích – Část 1: Úvod a přehled (IEC 62321-1:2013)
- DIN EN 50581 (Technická dokumentace k posuzování elektrických a elektrotechnických výrobků z hlediska omezování nebezpečných látek)

Toto prohlášení se vztahuje pouze na strojní zařízení ve stavu, v němž bylo uvedeno na trh; na díly, které byly dodatečně namontovány konečným uživatelem, a/nebo na zásahy, které jím byly dodatečně provedeny, se nebere zřetel.

Ellwangen, dne 06.10.2020

**PENTAGON SALES GMBH**
Lindenstr. 31
73479 Ellwangen
www.pentagonales.de
Tobias Stuehnik

Jednatel a zmocněnec pro technickou dokumentaci



25. Důležité informace pro zpětné zaslání Vašeho elektrokola



**D Ů L E Ž I T Á
I N F O R M A C E**

**I M P O R T A N T
I N F O R M A T I O N**



Pro zpětné zaslání Vašeho elektrokola:

For sending back your E-Bike:

Použijte výhradně přepravní krabici, ve které bylo elektrokolo dodáno.
[Only use the shipping carton in which the EPAC was delivered to you.](#)

Zabalte elektrokolo tak, aby bylo chráněno proti nárazům.
[Pack the EPAC so it will be secured against all shocks.](#)

Pro zpětné zaslání musí být akumulátor osazen a zajištěn v jízdním kole v příslušném držáku akumulátoru.
[For sending back your EPAC, the battery has to be mounted and locked in the battery holder.](#)

!! DŮLEŽITÉ !!

Zásadně se nesmí zasílat elektrokola s akumulátory, které vykazují mechanickou nebo elektrickou závadu.

!! IMPORTANT !!

[In principle, no EPACs with batteries that have a mechanical or electrical defect may be shipped.](#)



26. Důležitá informace pro zpětné zasílání Vašeho akumulátoru



D Ů L E Ž I T Á I N F O R M A C E

I M P O R T A N T I N F O R M A T I O N



Pro zpětné zaslání akumulátoru Vašeho elektrokola:

For sending back your EPAC battery:

DŮLEŽITÉ: Vykazuje-li Váš akumulátor viditelné poškození či jiné poškození, od kterého lze odvodit elektrickou závadu, není zasílání zpět v zásadě povoleno. Kontaktujte prosím náš servisní tým a akumulátor řádně zlikvidujte.

IMPORTANT: If the battery case is damaged or the battery is damaged caused by an electric fault, any kind of shipping is not allowed. In that case, please contact our service team and dispose this battery properly.

Pro zaslání akumulátoru zpět kontaktujte náš servisní tým. Poté obdržíte přepravní karton, etiketu na nebezpečný náklad, přepravní dokumenty a vratku. Použijte výhradně k tomu určený přepravní karton.

If you need to send back a battery, please contact our service team. Our service team will send you a special shipping carton, a label for dangerous goods, a accompanying document and a reply-paid receipt. Only use this shipping carton for sending back you'r battery.



Zabalte akumulátor mezi přiložené fóliové membrány. Díky tomu je chráněn proti nárazům a vnějším vlivům.

Pack the battery between the membranes. Packed like this, the battery will be secured against all kind of shocks.



Pro zaslání musí být přepravní karton označen příslušným symbolem pro nebezpečný náklad, UN3480 / stupeň ohrožení 9.

Tento symbol pro nebezpečný náklad musí být připevněn na přepravní karton tak, aby byl zřetelný, jasný a neporušený.

For sending back the battery, the carton has to be labeled with the right label for dangerous goods, UN3480 / danger class 9.

This symbol has to be clearly visible and undamaged on the shipping carton.



Pro zaslání musíte přepravci předat přepravní dokumenty pro nebezpečný náklad. Potřebné informace k přepravním dokumentům naleznete v dodávaném návodu k použití a ke stažení na

www.pentagonservice.de

For sending back the battery, the accompanying document needs to be handed out to the delivery person. You will find all information for the accompanying document in the manual for you'r E-Bike and under the following web page:

www.pentagonservice.de



27. Přepravní list pro nebezpečný náklad (akumulátor)

Přepravní list pro nebezpečný náklad

podle kapitoly 5.4 ADR

NALOŽENÉ ZBOŽÍ:

UN 3480 lithium-iontový akumulátor (ED07027 / 374,4Wh), 9, II (E)

Počet balíků: 1 kartonová bedna (4G)

Celková hmotnost netto: 2,7 kg

Celková hmotnost: 3,7 kg

Celkové množství každého nebezpečného nákladu:

viz výše

Všeobecné informace:

Souhrn bodů nebezpečného nákladu podle odstavce 1.1.3.6.4 ADR: **8,1 (2,7 kg x 3)**

Přeprava ve fakultativním množství podle ADR odstavec 1.1.3.6.4

Bez omezení

Řidič byl informován o specifikách přepravy a nebezpečného zboží.

.....

Místo, datum

.....

Podpis