

Návod k použití

Zündapp Z801

Horské kolo - s elektrickým pohonem / jmenovitým výkonem 250 W



ZÜNDAPP

Originální návod k použití



Obsah

1.	Vybalení a sestavení.....	7
2.	Informace k návodu a informace o výrobci.....	8
	→ Návod mějte vždy k dispozici	8
	→ Strukturování textu	8
	→ strukturování obrázků	8
	→ Další platné dokumenty	8
	→ Autorské právo	8
	→ Kontaktní údaje výrobce.....	8
3.	Zákonná záruka a záruční nároky	9
	→ Vysvětlení zákonné záruky	9
	→ Vysvětlení záruky výrobce	9
	→ Záruka výrobce	9
	→ Údaje o poskytovateli záruky	10
	→ Následky záruční události.....	10
	→ Servis a preventivní údržba	10
4.	Prevence proti krádeži.....	11
5.	Zákaz optimalizace výkonu.....	11
6.	Doporučení k pojistné ochraně	12
7.	Bezpečnost	12
	→ Použití v souladu s určením.....	12
	→ Zákaz svévolných přestaveb	12
	→ Montáž nosičů zavazadel a/nebo přívěsů	13
	→ Minimální věk.....	13
	→ Kvalifikace personálu.....	13
	→ Osobní ochranné prostředky.....	13
	→ Strukturování výstražných pokynů.....	14
	→ Struktura pokynů upozorňujících na majetkové škody	14
	→ Strukturování tipů	14
	→ Základní bezpečnostní pokyny	15
	→ Používejte helmu.....	15
	→ Zabraňte vážným zraněním nebo smrti v důsledku mechanických vad a nesprávné manipulace s jízdním kolem	15
	→ Zabraňte zásahu elektrickým proudem nebo výbuchu v důsledku nesprávného zacházení s akumulátorem a nabíječkou.....	15
	→ Zabraňte vzniku požáru nebo explozi.....	16



→ Zabraňte vážným zraněním způsobeným dotykem částí těla s komponenty jízdního kola..	17
→ Zabraňte vážným zraněním způsobeným poškozenými komponenty.....	17
→ Zabraňte vážným zraněním nebo smrti v případě deštivého počasí	17
→ Zabraňte vážným zraněním nebo smrti za soumraku či svítání nebo v noci.....	18
→ Zabraňte vážným zraněním nebo smrti v důsledku poškozených, zdeformovaných nebo uvolněných odrazek a osvětlení	18
→ Zabraňte vážným zraněním při jízdě v terénu nebo přes hrany obrubníků	18
→ Zabraňte vážným zraněním nebo smrti v důsledku výměny komponentů, resp. přidání příslušenství.....	19
→ Zabraňte vážným zraněním v důsledku nesprávné údržby, péče a čištění	19
→ Zabraňte vzniku popálenin	19
→ Zabraňte poraněním nohou	20
→ Zabraňte vibracím	20
→ Vibrace.....	20
→ Hluk.....	20
→ Zabraňte rozvoji onemocnění	20
→ Zabraňte dehydrataci způsobené jízdou na kole	21
→ Zabraňte umrznutí.....	21
→ Zabraňte pádům způsobeným příliš rychlou aktivací dopomoci elektromotoru	21
→ Zabraňte otravám.....	21
→ Zabraňte explozi	21
➔ Zabraňte materiálními škodám	21
8. Bezpečnostní pokyny a všeobecné pokyny k akumulátoru.....	22
9. Popis	23
➔ Konstrukce.....	23
➔ Umístění typového štítku	24
➔ Technický popis	24
➔ Důležité upozornění týkající se elektrických montážních dílů	24
➔ Rozsah dodávky	25
➔ Pomocný pohon	25
→ Elektromotor	25
→ Akumulátor.....	25
→ Řídicí jednotka	25
➔ Odpružení	25
➔ Brzdy.....	25
→ Kotoučové brzdy.....	26



→	Jemné nastavení brzdné síly.....	27
→	Řazení převodových stupňů	27
→	Pedály	28
10.	Vybalení a kontrola zásilky	28
11.	Montáž komponentů jízdního kola	29
→	Montáž, resp. otáčení řídkové tyče.....	29
→	Nastavení sedla	30
→	Výška sezení.....	30
→	Poloha sedla	31
→	Montáž pedálů	32
12.	Před první jízdou.....	33
→	Kontrola velikosti jízdního kola	34
→	Nabíjení akumulátoru.....	35
→	Nabíjení s akumulátorem vloženým do rámu kola.....	35
→	Nabíjení s vyjmutým akumulátorem	35
→	Nastavení tuhosti odpružení na odpružené vidlici.....	36
→	Kontrola tlaku v pneumatikách	37
13.	Ovládání jízdního kola	38
→	Montáž a demontáž akumulátoru.....	38
→	Demontáž / vyjmutí akumulátoru	38
→	Montáž / vložení akumulátoru	38
→	Používání brzd	39
→	Ovládání přehazovačky.....	40
→	Ovládání přehazovačky.....	40
→	Ovládání přesmykače	41
14.	Ovládání pomocného pohonu.....	42
→	Ovládací jednotka přehled a funkce.....	42
→	Displej s funkcemi a klíčovými funkcemi.....	43
→	Zapnutí a vypnutí.....	44
→	Ukazatel rychlosti	44
→	Ukazatel vzdáleností.....	44
→	Vynulování počítadla denních kilometrů.....	44
→	Vypnutí a zapnutí podsvícení displeje	45
→	Výběr intenzity podpory šlapání.....	45
→	Podpora při tlačení a rozjíždění.....	46



→	Ukazatel kapacity baterie a nabití	47
→	Informace o chybových hlášeních	48
15.	Základní nastavení	49
→	Nastavení průměru plášťů	49
→	Nastavení intenzity podsvícení	49
16.	Lithium-iontový akumulátor: Otázky / odpovědi / tipy	49
→	Jaká je optimální teplota pro můj akumulátor?	49
→	Jak se změní výkon akumulátoru při příliš vysokých nebo nízkých teplotách?	49
→	Při jakých teplotách se smí akumulátor provozovat?	49
→	Při jakých teplotách se smí akumulátor nabíjet?	50
→	Jak by se měl akumulátor skladovat?	50
→	Mohu při delším skladování nechat akumulátor nasazený na kole?	50
→	Co znamená samovolné vybíjení?	50
→	Co znamená hluboké vybití?	50
→	Jakou má akumulátor životnost?	50
→	Můžu akumulátor nabíjet přes noc?	50
17.	Jízda na kole	50
→	Tipy pro bezpečnou jízdu	51
→	Jízda s pomocným pohonem	52
→	Jízda bez pomocného pohonu	53
→	Pozice nohou na pedálech	53
18.	Odstranění závad	54
19.	Často kladené dotazy	56
→	Jaká je dojezdová vzdálenost s maximálně nabitým akumulátorem?	56
→	Všeobecné dotazy	57
→	Dotazy k záruce a záručnímu plnění	58
→	Technické dotazy	58
20.	Přeprava jízdního kola	60
21.	Údržba a péče o jízdní kolo	60
→	Péče o akumulátor	60
→	Péče o elektromotor a řídicí jednotku	61
→	Nastavení a seřízení přehazovačky	61
→	Nastavení dorazů	62
→	Nastavení a seřízení přesmykače	63
→	Intervaly údržby	64



→	Servisní knížka	66
22.	Likvidace jízdního kola	69
23.	Průkaz k jízdnímu kolu	70
24.	Servis a kontakt	71
25.	Prohlášení o shodě ES	72
26.	Důležité informace k zasílání Vašeho elektrokola zpět	73
27.	Důležité informace k zasílání Vašeho akumulátoru zpět	74
28.	Přepravní dokumenty pro nebezpečný náklad (akumulátor)	75



1. Vybalení a sestavení

D Ů L E Ž I T Ě	
	<p>První nabití je rozhodující!</p> <p>Před prvním odesláním prosím akumulátor nabijte na plnou kapacitu!</p>

Vážená zákaznice, vážený zákazníku. Mějte prosím na paměti, že Vaše jízdní kolo je v okamžiku dodání již z 98 % smontované. Po vybalení jízdní kola tak musíte zpravidla provést už jen tyto činnosti:

- kontrola zásilky (viz 10 Vybalení a kontrola zásilky na str. 28)
- nabití akumulátoru (viz 12 Před první jízdou / Nabíjení akumulátoru na str. 35)
- montáž pedálů (viz 11 Montáž komponentů jízdního kola / Montáž pedálů na str. 32)
- nastavení řídítek, resp. jejich uvedení do rovné polohy (viz 11 Montáž komponentů jízdního kola / Montáž, resp. otáčení řídítkové tyče na str. 29)
- nastavení sedla (viz 11 Montáž komponentů jízdního kola / Nastavení sedla na str. 30)
- kontrola bezvadné funkce všech brzd (viz 13 Ovládání jízdního kola / Používání brzd na str. 39)
- kontrola funkce přehazovačky (viz 13 Ovládání jízdního kola / Ovládání přehazovačky na str. 40) a popř. dodatečné nastavení, resp. jemné seřízení přehazovačky (viz 13 Ovládání jízdního kola / 21 Údržba a péče o jízdní kolo / Nastavení a seřízení přehazovačky na str. 61 a 21 Údržba a péče o jízdní kolo / Nastavení a seřízení přesmykače na str. 63)
- Zkontrolujte kvalitu montáže a dostatečné upevnění všech komponentů a šroubových spojů.

Informativní a praktické video zobrazující sestavení kola naleznete pod následujícím QR kódem:





2. Informace k návodu a informace o výrobcí

Tento návod Vám pomůže s bezpečným používáním horského elektrokola. Tato elektrokola budou v následujícím textu označována pouze krátce jako „kola“. Tento návod byl vypracován v souladu s normou IEC 82079-1 (Zhotovování návodů k použití – Strukturování, obsah a prezentace).

→ Návod mějte vždy k dispozici

Tento návod je součástí kola.

- Tento návod uchovávejte vždy v blízkosti kola.
- Zajistěte, aby byl tento návod v dosahu uživatele.
- Předejte tento návod dále v případě, že kolo prodáváte nebo je předáváte jiným způsobem.

→ Strukturování textu

Různé prvky tohoto návodu mají pevně stanovenou strukturu. To usnadňuje rozlišování následujících prvků:

normální text

- operace
- výčet

→ strukturování obrázků

Pokud je odkazováno na prvky v legendě nebo v souvislém textu, jsou tyto prvky opatřeny číslem.

→ Další platné dokumenty

Další upozornění, pokyny a informace týkající se komponentů kola naleznete v případě potřeby v dokumentaci konkrétních výrobců. Tyto dokumenty jsou považovány za součást tohoto návodu. Uchovávejte tyto dokumenty společně s tímto návodem. Předejte tyto dokumenty dále v případě, že kolo prodáváte nebo je předáváte jiným způsobem. Nebezpečí poranění v důsledku nedodržení dalších platných dokumentů.

- Pročtěte si všechny další platné dokumenty a řiďte se jimi předtím, než začnete kolo používat. Dalšími platnými dokumenty jsou zejména následující druhy dokumentů:
- návody k obsluze
- návody k montáži
- prohlášení o shodě nebo vestavbě

→ Autorské právo

Tento návod obsahuje informace, na které se vztahuje autorské právo. Bez předchozího písemného svolení společnosti Pentagon Sales GmbH nesmí být tento návod v jakémkoliv podobě kopírován, tištěn, zfilmován, zpracováván, rozmnožován nebo rozšiřován, a to ani v celém rozsahu, ani po částech. © Pentagon Sales GmbH 2021 – Všechna práva vyhrazena.

→ Kontaktní údaje výrobce

Pentagon Sales GmbH
Lindenstraße 31 - 33
D-73479 Ellwangen (Jagst)
www.pentagonales.de



3. Zákonná záruka a záruční nároky

→ Vysvětlení zákonné záruky

Výrobce poskytuje záruku v délce trvání 24 měsíců (jiný výraz pro záruku: odpovědnost za vady) na nové zboží (§ 439 a 476 OZ; platí pro SRN, pozn. překl.).

Záruka se vztahuje vady, které měl výrobek již v okamžiku koupě. Pokud zjistíte vadu, můžete od výrobce požadovat opravu výrobku nebo jiný způsob řešení reklamace.

Pokud je prodejce přesvědčen o tom, že vada vznikla až po koupi, musí to prokázat v prvních šesti měsících. Po uplynutí lhůty šesti měsíců se však důkazní břemeno mění. Potom je dokázání skutečnosti, že vada existovala již v okamžiku koupě, na kupujícím.

→ Vysvětlení záruky výrobce

Záruka výrobce je dobrovolným plněním výrobce (záruka výrobce). Dobu trvání a podmínky si přitom může výrobce určit dle libosti.

→ Záruka výrobce

Výrobce poskytuje záruku v délce trvání 2 let na prasknutí rámu a 6 měsíců na celé kolo a jeho nástavbové díly. Ze záruky jsou vyloučeny veškeré opotřebitelné díly, např. řetězy, pedály, ozubené řemeny, pneumatiky, ráfky, duše, ložiska, patky přehazovačky, brzdová obložení, řetězová kola, pastorky, vnitřní ložiska, lanovody řazení a brzd, rozvody řazení a brzd, lakování a nálepky. Záruka se nevztahuje na veškeré škody, které vznikly v důsledku nedodržování návodu k montáži nebo nevhodným použitím (skoky, akrobacie, triky, wheelie, downhill). Kolo je určeno výlučně pro nekomerční využití. Škody, které vzniknou v souvislosti s pronájmem, leasingem nebo účastí na soutěžích, jsou v celém rozsahu vyloučeny ze záruky. Záruka zaniká, pokud budete svépomocí provádět opravy, přestavby nebo jiné úpravy tohoto kola, aniž byste je předtím konzultovali s výrobcem. Záruka zaniká také v případě, že nebudou dodrženy intervaly údržby předepsané v tomto návodu k použití a že minimálně jednou až dvakrát ročně nebude provedena pečlivá prohlídka Vašeho kola.

Pro uplatnění záručních nároků je třeba uschovat originální prodejní doklad společně se servisní knížkou. Koupí kola souhlasíte se záručními ustanoveními v celém rozsahu a bez omezení.

Platí přitom následující podmínky:

- záruka se nevztahuje na škody po nehodách
- záruka se nevztahuje na škody související s nevhodným použitím
- záruka se nevztahuje na škody způsobené použitím kola k jinému než stanovenému účelu
- záruka se nevztahuje na škody související s nesprávnou montáží
- záruka neplatí, pokud nebyly dodržovány intervaly prohlídek a údržby
- záruka se nevztahuje na ztrátu konstrukčních a nástavbových dílů



K opotřebitelným dílům, na které se nevztahuje záruka výrobce, patří následující:

- brzdová obložení a brzdové kotouče, ráfky, pokud se jedná o systém s ráfkovou brzdou
- Celý hnací systém, tedy například přehazovačka, přesmykač, kliky a řetěz

→ Údaje o poskytovateli záruky

Pentagon Sales GmbH
Lindenstraße 31 – 33
D-73479 Ellwangen (Jagst)
www.pentagonales.de

→ Následky záruční události

Pokud nastane záruční událost během 14 dnů, má zákazník právo na bezplatné vrácení výrobku, přičemž mu bude navrácena celá kupní cena. Volitelně má nárok na opravu vadné součástky či dodání náhrady za vadnou součástku.

Po uplynutí těchto 14 dnů, ovšem během prvních 6 měsíců od data koupě, má zákazník nárok na opravu vadné součástky či dodání náhrady za vadnou součástku.

→ Servis a preventivní údržba



Mějte prosím na paměti, že nárok na záruku výrobce máte jen tehdy, pokud dodržujete servisní intervaly a necháváte provádět preventivní údržbu.

Za dodržování servisních intervalů a preventivní údržby (viz 21 Vybalení a sestavení na str. 7) odpovídá zákaznice a zákazník samotná/samotný.

Provádění servisu a prací údržby a servisních prací je přitom třeba svěřit kvalifikovanému odborníkovi. Každý servis a veškeré úkony údržby a servisní úkony si nechejte zapsat do své servisní knížky, včetně podpisu provádějící osoby, přičemž tuto servisní knížku naleznete v tomto návodu k použití v části 21 Údržba a péče o jízdní kolo / Servisní knížka na str. 66.

Servis je třeba u kola Pedelec nechat provést minimálně jednou ročně.

- První servis: Po prvních 350 km nebo po prvních třech měsících
- Druhý servis: Po prvních 800 km nebo po prvních šesti měsících
- Všechny další servisy: Jednou ročně, kompletní servis



4. Prevence proti krádeži

DŮLEŽITÉ	
	<p>Číslo rámu u nás nepárujeme se zakázkou od kupujícího.</p> <p>Poznamenejte si číslo svého rámu do průkazu kola nebo na fakturu a nechte své kolo bezplatně zaregistrovat u policie!</p>

- Chraňte své kolo před krádeží vhodným zámekem na kolo
- Svě kolo nechávejte, pokud možno, pouze na místech k tomu určených, nejlépe s větší koncentrací lidí
- Využijte možnosti bezplatné registrace kola i s číslem rámu na policii. Vyplňte svůj průkaz kola, který naleznete na str. 70 v tomto návodu k použití
- Preventivně zkontrolujte, zda Vaše pojištění domácnosti kryje i krádež elektrokol Pedelec a jaké jsou podmínky tohoto pojištění.

5. Zákaz optimalizace výkonu

Z Á K Á Z	
	<p>Změny a/nebo optimalizace výkonu jsou přísně zakázány!</p> <p>V případě vzniku škody (bez pojistné ochrany) ručí cyklista celým svým soukromým majetkem!</p>

Optimalizace výkonu u elektrokol EPAC (tuning) je nelegální. Elektrokolo EPAC, jehož motor zrychlí kolo na rychlost vyšší než povolených 25 km/h, je dle zákona o provozu na pozemních komunikacích považováno za motorové vozidlo. K provozu takového vozidla je nutné mít registrační značku, schválení k provozu a také odpovídající řidičský průkaz (řidičský průkaz skupiny AM nebo skupiny B).

Elektrokola EPAC prodávaná výrobcem nedisponují schválením k provozu, jako je tomu například v případě elektrokol typu Pedelec „S“. Optimalizace výkonu tak pro Vás má následující důsledky:

- Tuning je považován za významnou změnu elektrokola
- Prohlášení o shodě od výrobce pozbývá platnosti
- Nelze uplatňovat jakékoliv záruční nároky nebo nároky plynoucí z odpovědnosti za vady
- Jízda bez schválení k provozu (technického průkazu) může být pokutována



6. Doporučení k pojistné ochraně

Pokud chcete jezdit na elektrokole EPAC, doporučuje výrobce uzavřít soukromou pojistku odpovědnosti za škodu!

7. Bezpečnost

➔ Použití v souladu s určením

UPOZORNĚNÍ	
	<p>Součástí použití v souladu s určením je také prostudování a pochopení návodu k použití!</p>

Jízdní kola slouží k přepravě jedné jediné osoby. Díky nezbytné bezpečnostní výbavě dle zákona o provozu na pozemních komunikacích, která je zpravidla součástí výbavy kola, jsou jízdní kola určena pro provoz na veřejných komunikacích. Jízdní kola nejsou vhodná pro následující činnosti:

- skoky
- wheelies
- akrobacie
- downhill
- sjíždění schodů
- jízda hlubokou vodou
- účast na sportovních akcích.

Součástí použití v souladu s určením je také dodržování doporučených intervalů údržby a prostudování a pochopení tohoto návodu.

➔ Zákaz svévolných přestaveb

ZÁKAZ	
	<p>Svévolné přestavby jsou přípustné pouze se souhlasem výrobce! V případě přestaveb bez souhlasu výrobce pozbývá platnosti prohlášení o shodě!</p>

Nepovolené přestavby nebo úpravy jízdního kola mohou mít za následek vážná zranění a ztrátu záruky. To platí zejména pro manipulaci s elektromotorem a řídicí jednotkou a jejich úpravy.

Nikdy neprovádějte úpravy řídicí jednotky a elektromotoru.



→ Montáž nosičů zavazadel a/nebo přívěsů

Montáž jiných nebo dalších nosičů zavazadel a/nebo montáž závěsných zařízení je přípustná vždy jen se souhlasem výrobce.

V případě svévolných přestaveb nebo nástaveb nosičů nákladu jakéhokoliv druhu, bez souhlasu výrobce, pozbývá dodané prohlášení o shodě platnosti a veškeré riziko nese uživatel.

→ Minimální věk

Z legislativního hlediska neexistuje minimální věková hranice pro řízení elektrokol EPAC.

Doporučujeme však minimálně dovršení 14. roku věku.

→ Kvalifikace personálu

Tento návod je určen pro poučené cyklisty. Cyklista musí mít následující znalosti a zkušenosti:

- byl autorizovaným prodejcem seznámen s používáním jízdního kola
- ví, že nevhodné použití jízdního kola může zapříčinit nehody
- dokáže jízdní kolo používat podle tohoto návodu.

→ Osobní ochranné prostředky

Při jízdě na kole může dojít k vážnému zranění nebo smrti.

- Při jízdě vždy noste schválenou helmu a z hlediska nastavení, použití a údržby helmy se vždy řiďte informacemi od výrobce, které jsou uvedeny v příslušném návodu.
- Vždy noste pevnou obuv s protiskluzovou podrážkou (např. profilovaná gumová podrážka).
- Pokud je to možné, vždy používejte rukavice.
- Abyste zabránili zachycení částí oděvu do kola nebo za objekty na okraji silnice nebo cesty, noste vždy přiléhavý oděv.
- Vždy noste brýle (čiré), které chrání před nečistotami, prachem a hmyzem.
- Pokud svítí slunce, noste sluneční brýle.



→ Strukturování výstražných pokynů

V tomto návodu naleznete následující výstražné pokyny:

VAROVÁNÍ	
	Pokyny se slovem VAROVÁNÍ varují před nebezpečnou situací, která může potenciálně způsobit smrt nebo vážná zranění.

POZOR	
	Pokyny se slovem POZOR varují před situací, která může způsobit lehká nebo středně těžká zranění.

→ Struktura pokynů upozorňujících na majetkové škody

VAROVÁNÍ	
	Tyto pokyny varují před situací, která způsobí majetkové škody.

→ Strukturování tipů



Tipy obsahují doplňující informace.



- Základní bezpečnostní pokyny
- Používejte helmu

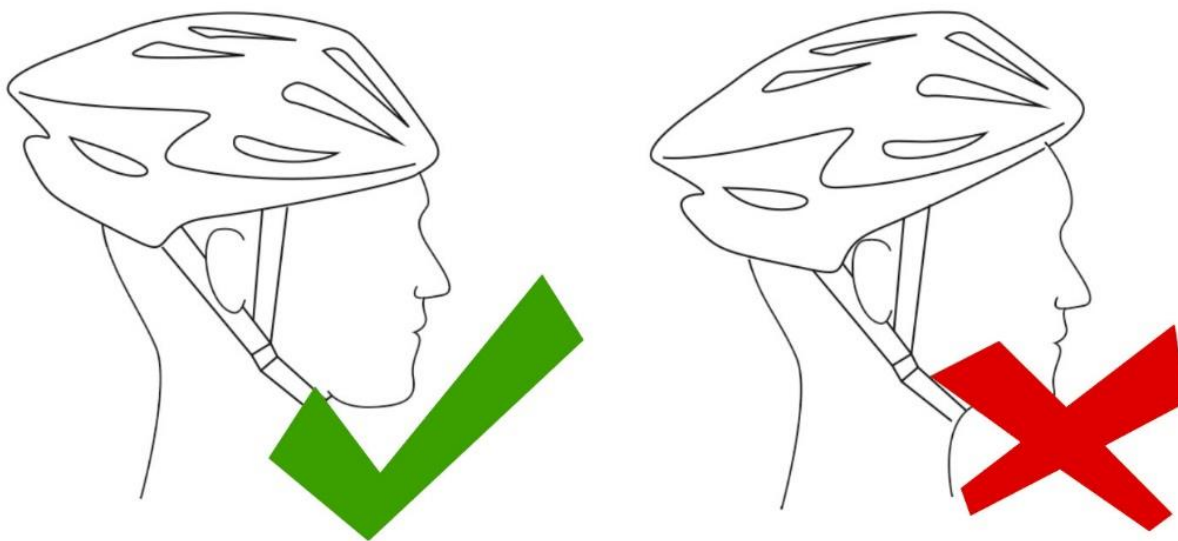

Doporučujeme, abyste při jízdě na kole vždy nosili vhodnou cyklistickou helmu. Nezbytné přitom je, aby helma dobře seděla a měla odpovídající velikost!

- Zabraňte vážným zraněním nebo smrti v důsledku mechanických vad a nesprávné manipulace s jízdním kolem

Jízda na kole může v důsledku mechanické vady nebo nesprávné manipulace s jízdním kolem způsobit vážná zranění nebo smrt.

- Vždy proveďte bezpečnostní zkoušku (viz část *Jízda na jízdním kole*) předtím, než se vydáte na svém kole.
- Před jízdou se seznámte s brzdami, pedály a řazením.
- Jezděte vždy takovou rychlostí, která odpovídá jízdním podmínkám.

- Zabraňte zásahu elektrickým proudem nebo výbuchu v důsledku nesprávného zacházení s akumulátorem a nabíječkou.

Z Á K A Z	
	Elektromotor, akumulátor a ostatní komponenty nikdy neotevírejte!

V případě nesprávného zacházení s akumulátorem a nabíječkou může dojít k zásahu elektrickým proudem nebo k výbuchu. Následkem pak může být vážné zranění nebo smrt.

- Používejte pouze akumulátor, který je součástí dodávky.
- Nikdy nespojujte kladný a záporný pól akumulátoru.
- Chraňte akumulátor před přímým slunečním zářením.
- Akumulátor nerozebírejte.



- Pro nabíjení akumulátoru používejte pouze nabíječku, která je součástí dodávky.
- Nabíječku používejte pouze v interiérech.
- Konektor nabíječky je odpojovacím zařízením pro oddělení od elektrické sítě. Zajistěte, aby se zásuvka nacházela v blízkosti nabíječky a aby byla snadno přístupná.
- Nabíječku zapojte pouze do uzemněné síťové elektrické zásuvky s napětím 230 V.
- Udržujte kovové kontakty v čistotě, popř. je očistěte měkkým a suchým hadrem.
- Nenabíjejte akumulátor s viditelným poškozením, např. s prasklým obalem.
- Akumulátor s viditelným poškozením, např. s prasklým obalem, neuvádějte do provozu.
- Nenechejte akumulátor spadnout.
- Nabíjejte akumulátor v rozsahu teplot od 10 °C do 30 °C.
- Zajistěte, aby nabíječku používaly pouze osoby, které nemají omezené fyzické, smyslové a duševní schopnosti.

→ Zabraňte vzniku požáru nebo explozi

Z Á K A Z	
	<p>Vyčistěte své kolo a jeho komponenty Nikdy k tomu nepoužívejte hadici s vodou, vysokotlaké nebo parní čističe!</p>

V důsledku vlhkosti, elektricky vodivého znečištění nebo mechanického poškození může dojít ke zkratu. Následkem může být požár nebo exploze akumulátoru.

- Elektromotor a řídicí jednotku čistěte pouze zvenku, a to navlhčenou houbou. Nikdy k tomu nepoužívejte vysokotlaký čistič.
- Pokud celé tyto komponenty omylem ponoříte do vody, motor okamžitě odpojte od akumulátoru a předtím, než je zkontroluje výrobce, je znovu neuvádějte do provozu.



→ Zabraňte vážným zraněním způsobeným dotykem částí těla s komponenty jízdního kola

P O Z O R	
	<p>Pokud sáhnete do řetězového pohonu, hrozí nebezpečí poranění. Během jízdy nikdy nesahejte do řetězového pohonu.</p>

Za jízdy se mohou části těla nebo jiné objekty dostat do kontaktu s ostrými zuby řetězových kol, s pohybujícím se řetězem, otáčejícími se pedály a klikami či otáčejícími se koly jízdního kola. Následkem pak může být vážné zranění.

- Při jízdě dbejte na to, aby se části Vašeho těla nedostaly do kontaktu s uvedenými komponenty jízdního kola.

→ Zabraňte vážným zraněním způsobeným poškozenými komponenty

Při jízdě v terénu nebo přes hrany obrubníků může dojít k uvolnění elektromotoru, klik nebo vnitřních ložisek a k jejich poškození. Následkem pak může být vážné zranění.

- Používejte kolo pouze na schválených cestách.
- Pokud zpozorujete překážku, slezte dolů a kolo nadzdvihněte.
- V případě poškození nechte kolo zkontrolovat u autorizovaného prodejce.

→ Zabraňte vážným zraněním nebo smrti v případě deštivého počasí

P O Z O R	
	<p>Mokré a/nebo kluzké silnice a cesty ovlivňují přilnavost a chování brzd!</p>

Deštivé počasí má negativní vliv na přilnavost k povrchu, chování brzd a výhled, což platí jak pro cyklisty, tak také pro všechny ostatní účastníky silničního provozu. V deštivém počasí se několikanásobně snižuje brzdná síla vašich brzd (i brzd všech ostatních účastníků silničního provozu). Kromě toho nemá profil pneumatiky ani přibližně tak dobrou adhezi jako na suchých silnicích. To komplikuje kontrolu rychlosti a zvyšuje riziko ztráty kontroly nad vozidlem. Následkem mohou být vážná zranění nebo smrt.

- Za deštivého počasí jezděte vždy pomalu.
- Za deštivého počasí brzděte vždy předvídavě a opatrně.
- Vypněte elektromotor nebo jeďte opatrně s nejnižším stupněm dopomoci.

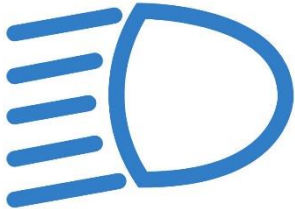

→ Zabraňte vážným zraněním nebo smrti za soumraku či svítání nebo v noci

U P O Z O R N Ě N Í	
	<p>Doporučujeme, abyste používali osvětlení i při jízdě ve dne.</p> <p>Za soumraku/svítání a v noci je jízda s osvětlením nutná!</p>

Jízda v noci a za soumraku či svítání je nebezpečnější než ve dne. Cyklista je pro ostatní účastníky silničního provozu obtížně viditelný, a proto může docházet k vážným zraněním nebo smrti.

- Vyhněte se jízdě v noci a za soumraku/svítání.
- Vždy jezděte pomalu.
- Za jízdy vždy používejte osvětlení a odrazky.
- Vyhýbejte se tmavým úsekům a úsekům s intenzivním nebo rychlým provozem.
- Vždy se vyhýbejte překážkám na pozemních komunikacích.
- Pokud je to možné, jezděte po známých trasách.

→ Zabraňte vážným zraněním nebo smrti v důsledku poškozených, zdeformovaných nebo uvolněných odrazek a osvětlení

Odrazky na jízdním kole zachycují světlo z pouličního osvětlení a světlometů automobilů a následně je odráží, čímž se coby cyklista stáváte pro ostatní účastníky silničního provozu viditelným.

Poškozené, zdeformované nebo uvolněné odrazky mohou způsobit, že pro ostatní účastníky silničního provozu nebudete dostatečně viditelní. Následkem mohou být vážná zranění nebo smrt.

- Pravidelně kontrolujte odrazky a jejich uchycení.
- Poškozené, zdeformované nebo uvolněné odrazky nechte vyměnit u svého autorizovaného prodejce.

→ Zabraňte vážným zraněním při jízdě v terénu nebo přes hrany obrubníků

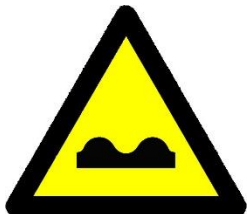
P O Z O R	
	<p>Nebezpečí pádu při jízdě v nerovném terénu!</p>

Jízda v terénu nebo přes hrany obrubníků příliš vysokou rychlostí může vést k pádu. Následkem pak může být vážné zranění nebo smrt.

- Jezděte vždy takovou rychlostí, která odpovídá okolním podmínkám.



→ Zabraňte vážným zraněním nebo smrti v důsledku výměny komponentů, resp. přidání příslušenství

K dispozici je celá řada komponentů a příslušenství, které dokážou zlepšit komfort, výkon a vzhled jízdního kola. Přidávání komponentů a příslušenství provádíte na vlastní zodpovědnost. Může se stát, že výrobce jízdního kola u těchto komponentů či tohoto příslušenství neprovedl kontrolu kompatibility, spolehlivosti nebo bezpečnosti. Nepotvrzená kompatibilita, spolehlivost nebo bezpečnost, ale také nevhodná instalace, používání a údržba komponentů nebo příslušenství jízdního kola může mít za následek vážná zranění nebo dokonce smrt.

- Před montáží, použitím a údržbou komponentů se vždy poraďte se svým autorizovaným prodejcem.
- Vždy si prostudujte návod k použití, který je součástí dodávky příslušenství, a řiďte se jím.

→ Zabraňte vážným zraněním v důsledku nesprávné údržby, péče a čištění

Nesprávná údržba, péče a čištění může způsobit zranění nebo dokonce smrt.

- Provádějte pouze činnosti uvedené v plánu údržby.
- Používejte pouze běžně dostupná maziva a čisticí prostředky.
- Ostatní práce údržby a opravy nechte provést kvalifikovaného autorizovaného prodejce.

→ Zabraňte vzniku popálenin

P O Z O R	
	Nebezpečí popálení o horké povrchy!

Komponenty jízdního kola (např. brzdy, kola atd.) se mohou během jízdy zahřívat. Při kontaktu s těmito komponenty může dojít k popálení.

- Před prováděním jakékoliv činnosti na horkých komponentech je nechte nejdříve vychladnout nebo použijte tepelně odolné rukavice.



→ Zabraňte poraněním nohou

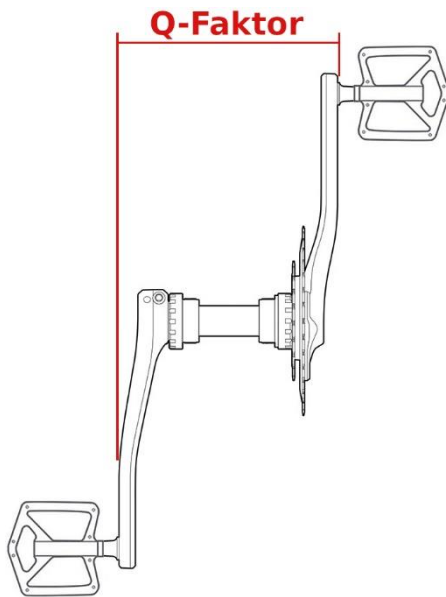

V důsledku příliš malé nebo příliš velké vzdálenosti pedálů (činitel Q) může dojít k poranění nohou. Hrozí nebezpečí, že cyklisté budou mít problémy s nainstalovanou sadou klik.

Pokud byste se v důsledku vzdálenosti pedálů cítili při jízdě nepohodlně, měli byste se poradit s výrobcem a popř. si nechat sadu klik vyměnit za jinou.

→ Zabraňte vibracím

V důsledku chybné montáže, opotřebení a přetížení (např. uvolnění elektromotoru při přejetí terénních nerovností, hran) nebo v důsledku uvolněných dílů může nastat nepravidelný chod elektromotoru.

- Používejte kolo pouze na povolených cestách.
- Před zahájením každé jízdy zkontrolujte chod pohonné jednotky – nesmí vykazovat žádnou vůli a její chod musí být hladký.
- Pokud zaznamenáte vrzání či skřípání nebo viditelná

poškození, vyhledejte autorizovaného prodejce a nechte kolo opravit. Během používání jízdního kola na silnici nebo i v terénu dochází k přenosu vibrací z povrchu, po kterém jedete, do lidského těla.

- Používejte kolo pouze na povolených cestách.

→ Vibrace

Při použití v souladu s určením nedochází k překročení hodnot $2,5 \text{ m/s}^2$ pro soustavu rukou a paží a $0,5 \text{ m/s}^2$ pro celé tělo.

Pokud se necítíte dobře v důsledku silnějších vibrací způsobených měnícím se povrchem, měli byste náležitě upravit svoji rychlost a využít funkce odpružené vidlice!

→ Hluk

Emisní hladina akustického tlaku A nepřekračuje hodnotu 70 dB(A).

→ Zabraňte rozvoji onemocnění

V důsledku dlouhodobého a častého sezení na sedle se u mužů může potenciálně rozvinout onemocnění prostaty.

- Pokud je to nutné, nainstalujte sedlo, které je ergonomicky uzpůsobeno potřebám žen/mužů.
- V rámci prevence, popř. chodte pěšky.



→ Zabraňte dehydrataci způsobené jízdou na kole

Jízda na kole je náročnou fyzickou aktivitou.

- Vždy dbejte na dostatečný přísun tekutin.

→ Zabraňte umrznutí

V důsledku jízdy na kole za nízkých nebo mrazivých teplot může dojít k umrznutí.

- Za nízkých nebo mrazivých teplot vždy dbejte na vhodné oblečení, včetně ochrany obličeje.

→ Zabraňte pádům způsobeným příliš rychlou aktivací dopomoci elektromotoru

V případě příliš rychlé aktivace dopomoci elektromotoru hrozí nebezpečí ztráty kontroly nad jízdním kolem a následného pádu.

- Před první jízdou vždy vyzkoušejte dopomoc elektromotoru.
- Vždy používejte osobní ochranné prostředky (OOPP).

→ Zabraňte otravám

Z poškozených komponentů jízdního kola (např. akumulátory, elektrické nebo elektronické součástky) mohou unikat materiály nebo výpary. Následkem může být otrava životního prostředí.

- Staré akumulátory nebo elektrické či elektronické součástky jízdního kola zlikvidujte v souladu se zákonnými předpisy.
- Řiďte se přitom informacemi od výrobce těchto výrobků.

→ Zabraňte explozi

P O Z O R	
	Nebezpečí výbuchu při vjezdu do oblastí s ochranou proti výbuchu!

Elektrokola nejsou vhodná pro oblasti s ochranou proti výbuchu a oblasti s nebezpečím výbuchu. Vjezd do oblastí s ochranou proti výbuchu nebo oblastí s nebezpečím výbuchu je bez výjimky zakázán!

→ Zabraňte materiálními škodám

Nevhodné zacházení s akumulátorem může způsobit materiální škody.

- Zajistěte, aby se akumulátor nevybil úplně (hluboké vybití).
- Akumulátor skladujte pouze na suchém místě s nízkou vlhkostí vzduchu.
- Zajistěte, aby byl uskladněný akumulátor nabíjen nejpozději každých šest měsíců.



8. Bezpečnostní pokyny a všeobecné pokyny k akumulátoru



Bezpodmínečně si přečtěte návod, který je součástí dodávky Vašeho Li-ion akumulátoru (pokud je k dispozici)!



Používejte pouze nabíječku, která je součástí dodávky a má následující technické specifikace: výstupní napětí 42 V, výstupní proud max. 2A!

Nabíječku používejte pouze tehdy, pokud na ní není patrné žádné elektronické nebo mechanické poškození!

Akumulátor nabíjejte pouze tehdy, pokud na něm není patrné žádné elektronické nebo mechanické poškození!



Akumulátor nikdy nevhazujte do ohně!

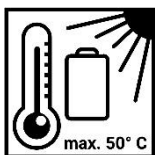

Akumulátor nevystavujte přímému slunečnímu záření ani velkému žáru!

Jízdní kolo – pokud je to možné – postavte vždy do stínu. V případě pochybností vyjměte akumulátor z rámu kola!



Li-ion akumulátory nepatří do komunálního odpadu a je třeba je řádně zlikvidovat.

Akumulátor odevzdejte v místní sběrně nebezpečného odpadu, svému prodejci, u něhož jste zakoupili své jízdní kolo, nebo výrobci!



Nikdy se nepokoušejte akumulátor otevřít!



9. Popis

→ Konstrukce

Horské kolo je určeno pro použití v lehkém terénu a na nezpevněných cestách. Není určeno pro použití na zpevněných a veřejných komunikacích. Potřebná výbava v souladu se zákonem o provozu na pozemních komunikacích zpravidla není součástí dodávky. Pokud se s horským kolem chcete účastnit veřejného provozu na pozemních komunikacích, musíte si tuto výbavu dokoupit a namontovat, popř. o to požádat autorizovaného prodejce.



Pol. č.	Název	Pol. č.	Název
1	Řídítka	7	Kliky
2	Rám	8	Přehazovačka
3	Akumulátor	9	Brzdový kotouč
4	Odpružená vidlice	10	Elektromotor
5	Brzdový kotouč	11	Zadní kolo
6	Přední kolo	12	Sedlo



→ Umístění typového štítku



Typový štítek je umístěn na přední straně sedlovky.

→ Technický popis

Vaše jízdní kolo má následující technickou specifikaci:

- Motor v náboji zadního kola
- 21stupňová přehazovačka
- Jmenovitý výkon pohonu 250 W
- Kapacita akumulátoru 417,6 Wh
- Mechanické kotoučové brzdy
- není vybaveno pro provoz na pozemních komunikacích

→ Důležité upozornění týkající se elektrických montážních dílů

Všechny elektrické montážní díly na Vašem jízdním kole disponují stupněm krytí IP 54. Tato třída ochrany znamená:

- Ochrana proti průniku pevných cizích těles o průměru $\geq 1,0$ mm
- Ochrana proti stříkající vodě (tryska) z libovolného úhlu (ochrana proti stříkající vodě)

Tato třída ochrany nechrání před průnikem vody, pokud jízdní kolo stojí po několik hodin na silném dešti. Tato třída ochrany nebrání ani pronikání vlhkosti vznikající v důsledku kondenzace vody.

Nenechávejte proto své kolo stát na silném dešti nebo po celou noc venku!



→ Rozsah dodávky

- Předem smontované jízdní kolo vč. akumulátoru
- dva pedály (nejsou smontované)
- Nabíječka pro nabíjení akumulátoru
- dva klíče (náhradní klíč dobře uschovejte) pro vyjmutí akumulátoru
- Návod k použití v tištěné podobě

→ Pomocný pohon

→ Elektromotor

Vestavěný elektromotor Vám pomáhá při šlapání do pedálů. Pomocí řídicí jednotky, která je součástí kola, můžete nastavit, do jaké míry Vám má elektromotor pomáhat. K dispozici máte různé jízdní stupně. Elektromotor Vám pomáhá až do maximální rychlosti 25 km/h.

→ Akumulátor

Pro provoz elektrického pomocného pohonu je zapotřebí akumulátor. Ten je integrován ve spodní trubce rámu.

Akumulátor lze pro účely nabíjení pomocí odpovídajícího klíče vyjmout z rámu. Pro nabíjení akumulátoru použijte pouze nabíječku, která je součástí dodávky. Akumulátor je vybaven následujícími přípojkami a indikátory:

- zdířka DC (koaxiální 2,1 x 5,5 mm) pro nabíjení akumulátoru
- zdířka USB 5 V/1 A pro napájení externích přístrojů
- zámek pro uzamčení akumulátoru
- madlo pro vytažení akumulátoru z rámu



Li-ion akumulátory jsou jako většina velkých akumulátorů v souladu s předpisy pro přepravu považovány za nebezpečný materiál. Pokud je zásobník na akumulátor umístěn na jízdním kole, je možná přeprava po vodě a po zemi. V případě letecké přepravy platí předpisy pro nebezpečné látky. (Ověřte si prosím místní předpisy pro přepravu.)
Vadné akumulátory je ZAKÁZÁNO posílat a vždy je nutné je řádně zlikvidovat!

→ Řídicí jednotka

Pro individuální nastavení dopomoci poskytované pomocným pohonem je k dispozici řídicí jednotka. Odpovídající ovládací prvek je namontovaný na řídítkách. Řídicí jednotka na základě nastaveného jízdního stupně, rychlosti a síly vyvíjené při šlapání do pedálů vypočítává rozsah motorové dopomoci. Dopomoc je aktivní až do maximální rychlosti 25 km/h. Při vyšších rychlostech dopomoc nefunguje.

→ Odpružení

Jízdní kolo je vybaveno odpruženou vidlicí. Slouží k ochraně cyklisty a jízdního kola před nárazy a vibracemi, které vznikají v důsledku kontaktu s povrchem.

→ Brzdy

Brzdy slouží k regulaci rychlosti a k úplnému zastavení jízdního kola.



→ Kotoučové brzdy

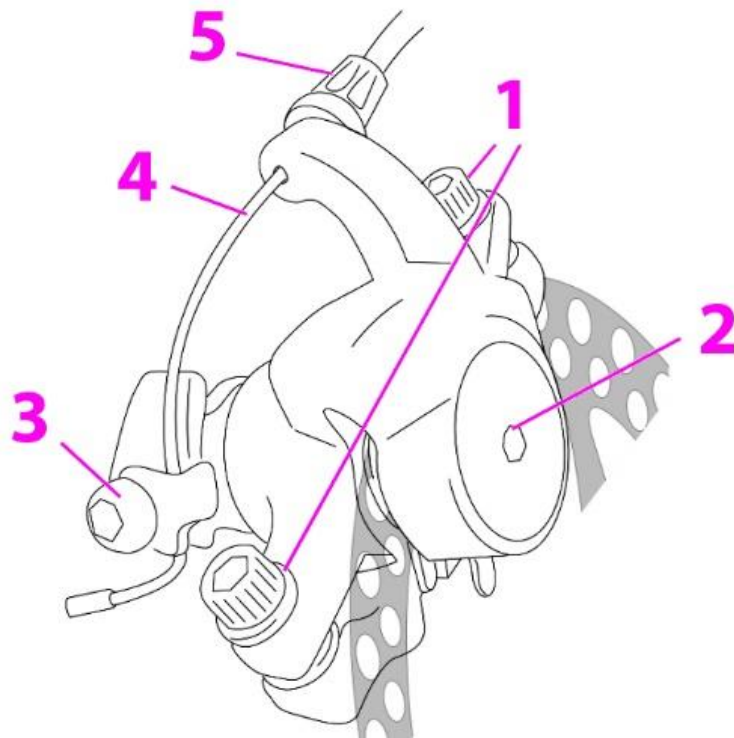

Pol. č.	Název/popis
1	Montážní šrouby: Pomocí těchto šroubů se brzdový třmen montuje na úchyt brzdového třmene.
2	Stavěcí šroub: Pomocí tohoto šroubu se nastavuje brzdový tlak a pevné brzdové obložení
3	Montážní šroub lanovodu brzdy: Fixuje lanovod brzdy k rameni brzdy a slouží k hrubému nastavení brzdě síly
4	Lanovod brzdy: Pomocí tahu zajišťuje, aby bylo pohyblivé brzdové obložení přitlačeno k brzdovému kotouči, když zatáhnete za brzdovou páku
5	Stavěcí matice pro nastavení napnutí lanovodu brzdy: Pomocí této stavěcí matice nastavujete pohyblivé brzdové obložení a brzdový tlak

Na předním a zadním kole jsou namontovány mechanické kotoučové brzdy. U mechanických kotoučových brzd je pohyblivé brzdové obložení prostřednictvím lanovodu brzdy z jedné strany přitlačováno k brzdovému kotouči, čímž dochází k přibrzdění kola. Brzdová obložení jsou obvykle vyrobena ze slitutého kovu a podléhají opotřebení. Brzdy se aktivují brzdovými pákami namontovanými na řídítkách.



→ Jemné nastavení brzdné síly

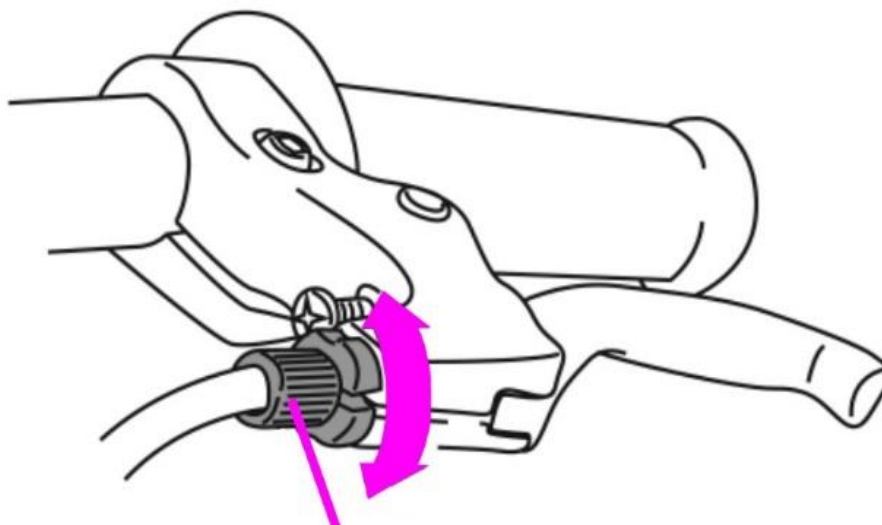

Nastavení tahového napětí

Na každé brzdové páce se nachází stavěcí šroub, který lze použít k jemnému nastavení tahového napětí lanovodu brzdy. Otáčejte tímto stavěcím šroubem proti směru hodinových ručiček pro zvýšení tahového napětí a ve směru hodinových ručiček pro jeho snížení. Na stavěcím šroubu se nachází pojistná matice, která pak zabrání samovolné změně nastavení.

→ Řazení převodových stupňů

Vaše jízdní kolo je vybaveno přehazovačkou. Níže budeme používat následující pojmy: Řazení dolů znamená přeřazení na nižší převodový stupeň, při kterém je šlapání jednodušší. Řazení nahoru znamená přeřazení na vyšší, rychlejší převodový stupeň, při kterém je šlapání náročnější.

Vaše přehazovačka se skládá z následujících komponentů:

- kazeta pastorků na zadním kole (7pastorkový systém)
- zadní přehazovačka
- trojnásobná klika
- přední přehazovačka
- hnací řetěz
- páka řazení 3x7 (Trigger Shifter)



P O Z O R



Při přeřazování na lehčí nebo vyšší převod by řetěz ani systém pohonu neměly být zatíženy. To platí zejména v situaci, kdy pracuje hnací motor.
Při řazení přestaňte zatěžovat pedály a šlapejte naprázdno. Jinak může dojít k závažnému poškození systému pohonu! Při jízdě do kopce proto doporučujeme řadit velmi předvídavě!

Předpokladem pro hladkou změnu převodového stupně přehazovačky je, aby se hnací řetěz pohyboval směrem vpřed a byl alespoň trochu napnutý (nikoliv zatížený!). Vhodný převodový stupeň pro konkrétní jízdní situaci můžete řadit pomocí zadních pastorků. Pokud např. chcete vyjet stoupání a snížit přitom sílu nutnou ke šlapání, řadte dolů. K tomu slouží následující možnost: Pomocí zadní přehazovačky přeřadíte na větší pastorek. Pokud např. chcete zvýšit svoji rychlost při jízdě po rovině a použít k tomu více síly, řadte nahoru.

Experimentujte s řazením nahoru a dolů, abyste získali cit pro různé kombinace převodových stupňů. Řazení trénujte nejdříve na bezpečném místě bez překážek, a to tak dlouho, dokud nebudete v řazení dokonale zblhlí.



Čím méně budete zatěžovat svůj motor a čím více síly tak při šlapání vyvinete Vy sami, tím déle Vám vydrží Váš akumulátor i celý systém!

➔ Pedály

Vaše jízdní kolo je vybaveno plochými pedály.

10. Vybalení a kontrola zásilky

V A R O V Á N Í



Nebezpečí udušení v případě hraní si s fólií.
Děti si mohou fólii natáhnout přes hlavu a udusit se.

- Dohlédněte na to, aby si děti s fólií nehrály.
- Uchovávejte fólii mimo dosah dětí.

Při vybalování jízdního kola postupujte následovně:

- Otevřete krabici.
- Vyjměte jízdní kolo z krabice.
- Vyjměte pedály, které jsou samostatně zabaleny do fólie, z krabice.
- Vyjměte nabíječku akumulátoru z krabice.
- Vyjměte oba klíče pro montáž a demontáž akumulátoru z krabice.
- Zkontrolujte rozsah dodávky
- Nenechávejte si děti hrát s balicí fólií. Hrozí nebezpečí udušení.
- Zlikvidujte obalový materiál v souladu s místními směrnici a předpisy.



11. Montáž komponentů jízdního kola

Při dodání je jízdní kolo smontované. Následující komponenty musíte namontovat nebo nechat namontovat, resp. nastavit a/nebo zkontrolovat nebo nechat nastavit a/nebo zkontrolovat:

- Je třeba nastavit řídítka
- Je třeba nastavit polohu sedla a jeho výšku
- Je třeba přišroubovat pedály
- Je třeba zkontrolovat jemné seřízení přehazovačky a popř. upravit její nastavení
- Je bezpodmínečně nutné zkontrolovat funkci brzd

➔ Montáž, resp. otáčení řídkové tyče

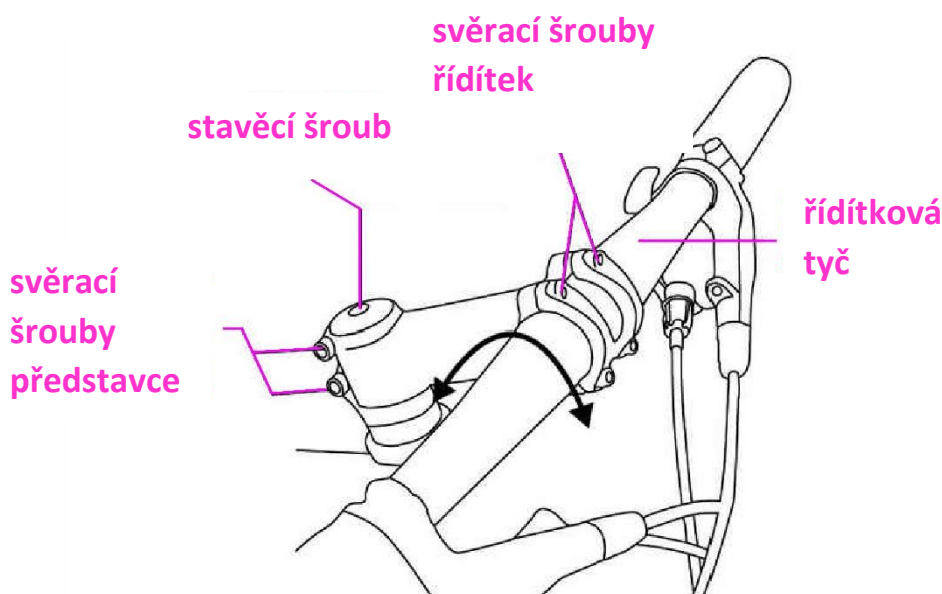

Při montáži řídkové tyče postupujte následovně:

- Povolte „stavěcí šroub“
- Povolte „svěrací šrouby představce“
- Otáčejte řídítka, dokud nedosáhnou své koncové polohy
- Rukou utáhněte „stavěcí šroub“
- Pevně utáhněte „svěrací šrouby představce“ (utahovací moment: 10 Nm)
- Pevně utáhněte „stavěcí šroub“ (utahovací moment: min. 10 Nm)

Při nastavení vodorovné polohy páky řazení a brzdové páky postupujte takto:

- Povolte všechny čtyři „svěrací šrouby řídítek“
- Otáčejte řídkovou tyčí v požadovaném směru (viz šipka zobrazená na obr. výše)
- Rovnoměrně utáhněte čtyři svěrací šrouby řídítek (utahovací moment: 10 Nm)



→ Nastavení sedla

→ Výška sezení

POZOR

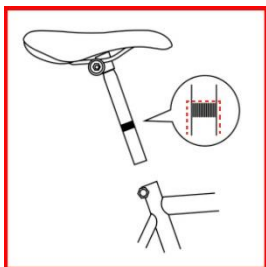

Na sedlové trubce pro Vaši sedlovku se nachází značka minimálního zasunutí „min insert“. Tato značka nesmí být vidět a indikuje tak minimální hloubku zasunutí Vaší sedlovky do sedlové trubky. Pokud by tato podmínka nebyla splněna, hrozí nebezpečí, že se buď sedlová trubka sedlovky, nebo sedlová trubka rámu trvale zdeformují.

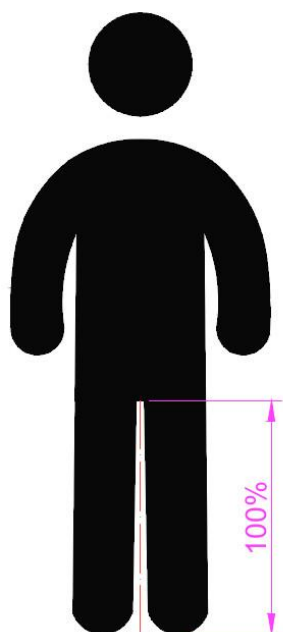

Optimální výchozí nastavení výšky sezení vychází z principu 109 %. Změřte výšku svého rozkroku a vynásobte ji číslem 1,09. Pokud tedy máte výšku rozkroku přibližně 70 cm, je výsledná výška sezení zhruba 76 cm. Těchto 76 cm.

Následně se výška sezení ještě jednou zkontroluje a popř. se upraví její nastavení. Postupujte při tom následovně:

- Posadte se na sedlo
- Položte svoji patu na pedál
- Při pokládání paty na pedál by mělo být koleno propnuté
- Při změně polohy chodidla na pedálu z paty na břicha chodidla není možné koleno zcela propnout



Při změně nastavení výšky sedla postupujte následovně:

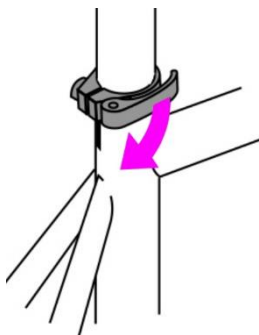

Povolte rychlouzávěr
na svorce sedlovky

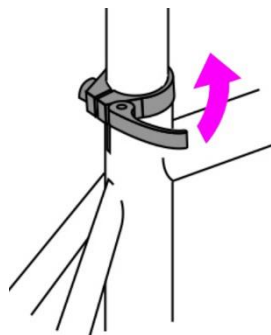

Povolte rychlouzávěr
na svorce sedlovky

- Uvolněte svorku sedlovky
- Posuňte sedlo směrem nahoru nebo dolů
- Svorku sedlovky opět utáhněte

Pro nastavení správného sevření sedlovky se na svorce sedlovky nachází drážkovaná matice, kterou lze libovolně povolovat a utahovat.

→ Poloha sedla

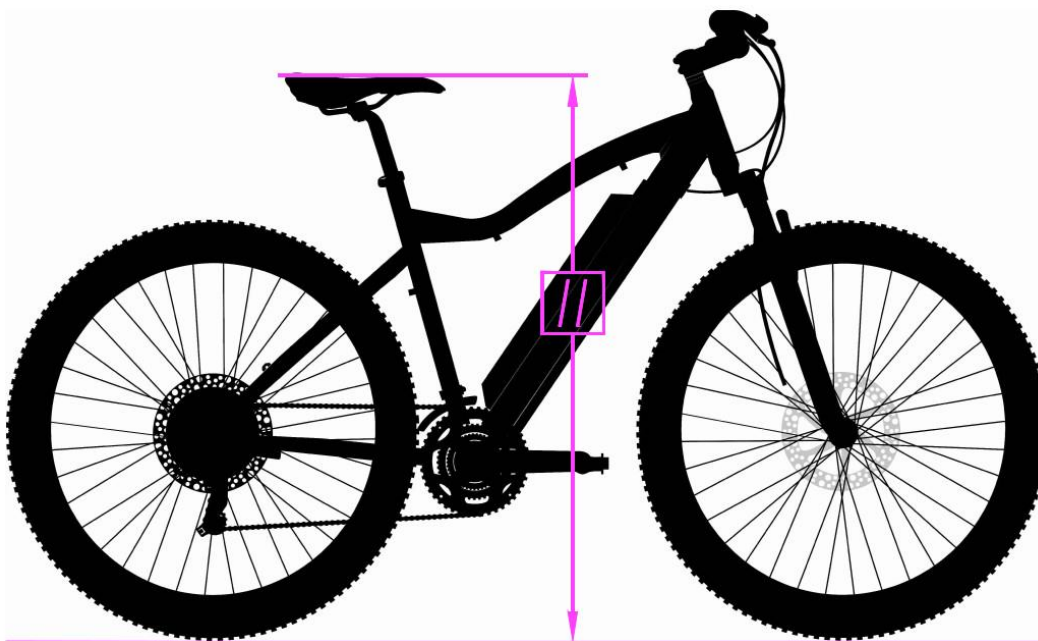

Sedlo je zpravidla ve správné poloze, pokud směřuje rovnoběžně se silnicí. Toto nastavení se však může lišit od osobního pocitu. Nastavení polohy sedla podle Vašich osobních preferencí je vysvětleno níže.



Při nastavení polohy sedla, resp. úhlu sedla postupujte takto:

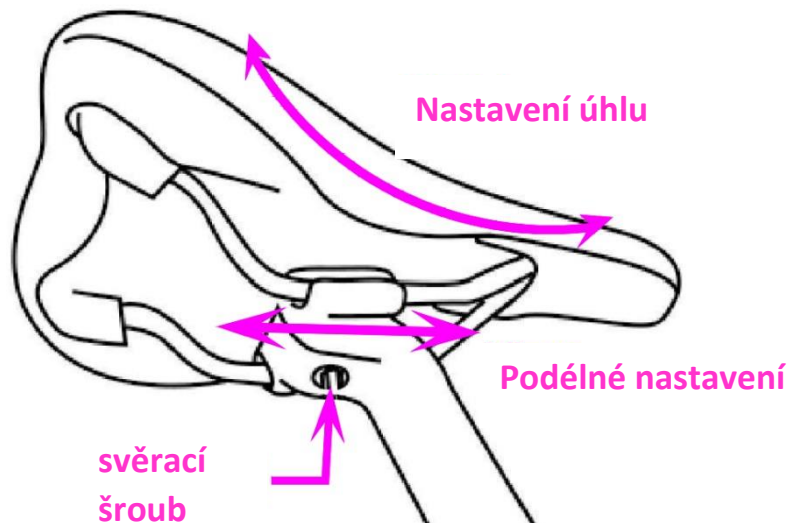

- Povolte „svěrací šroub“ nacházející se dole na sedle natolik, aby bylo možné pohybem ze strany na stranu nastavit úhel sedla
- Nastavte sedlo tak, aby bylo vyrovnané ve vodorovném směru, resp. aby se nacházelo v poloze, kterou vnímáte jako maximálně pohodlnou
- Pokud je to nutné, lze sedlo nastavit i v podélném směru, čímž se zmenší nebo zvětší vzdálenost od sedla k řídkům
- Nakonec znovu utáhněte „svěrací šroub“

→ Montáž pedálů

P O Z O R	
	<p>Nevratné poškození závitů při pokusu o našroubování nesprávného pedálu.</p> <ul style="list-style-type: none"> - Zajistěte, aby byl závitový čep pedálu označeného písmenem R zašroubován do kliky, která se nachází vpravo ve směru jízdy. - Zajistěte, aby byl závitový čep pedálu označeného písmenem L zašroubován do kliky, která se nachází vlevo ve směru jízdy.

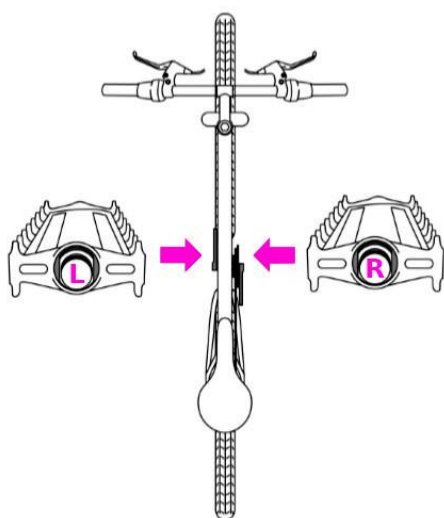

Pedály jsou vybaveny rozdílnými závity. Proto jsou pedály označeny písmeny L, resp. R. Pedál označený písmenem L je nutné namontovat na kliku, která se nachází na levé straně jízdního kola (při pohledu ve směru jízdy). Pedál označený písmenem R je nutné namontovat na kliku, která se nachází na pravé straně jízdního kola (při pohledu ve směru jízdy).

Při montáži pravého pedálu na jízdní kolo postupujte takto:

- Zašroubujte závitový čep pedálu označeného písmenem **R** **ve směru hodinových ručiček** do závitového otvoru pravého ramena pedálu.
- Pedál utáhněte pomocí klíče, který je součástí dodávky, a to **ve směru hodinových ručiček**.

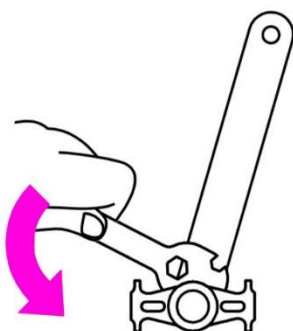
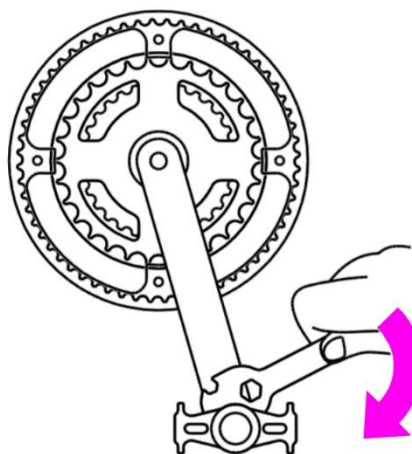

Při montáži levého pedálu na jízdní kolo postupujte takto:

- Zašroubujte závitový čep pedálu označeného písmenem **L** **proti směru hodinových ručiček** do závitového otvoru **levé kliky**.
- Pedál utáhněte pomocí klíče, který je součástí dodávky, a to **proti směru hodinových ručiček**.

12. Před první jízdou

Správné nastavení jízdního kola je nezbytné pro bezpečnost, výkon a pohodlí při jízdě. Provádění změn na Vašem jízdním kole pro dosažení správného nastavení jízdního kola, které reflektuje Vaše tělesné proporce a jízdní podmínky, vyžaduje zkušenosti, odborné znalosti a speciální nástroje. Nastavení jízdního kola vždy svěřte odborníkům, pokud sami nedisponujete odpovídajícími vědomostmi. Pokud disponujete zkušenostmi, odbornými znalostmi a nástroji, nechejte svoji práci před jízdou posoudit odborníka.



→ Kontrola velikosti jízdního kola

VAROVÁNÍ	
	<p>Možnost ztráty kontroly nad jízdním kolem v důsledku nesprávné velikosti kola. Následkem jsou vážná zranění.</p> <ul style="list-style-type: none">- Zajistěte, aby velikost jízdního kola odpovídala Vaší výšce.- Nejezděte na jízdním kole, které neodpovídá Vaší výšce.

Změřte vzdálenost mezi horní trubkou Vašeho jízdního kola a Vaším rozkrokem, když s mírně rozkročenýma nohama stojíte nad horní trubkou Vašeho jízdního kola. U jízdního kola, které jezdí pouze po asfaltových površích a nikdy nejezdí do terénu, by tato vzdálenost měla dosahovat alespoň 5 centimetrů. U jízdního kola, které jezdí po neasfaltových površích, by tato vzdálenost měla dosahovat alespoň 7,5 centimetrů. U horského kola, se kterým jezdíte do náročného terénu, by měla tato vzdálenost dosahovat alespoň 10 centimetrů.

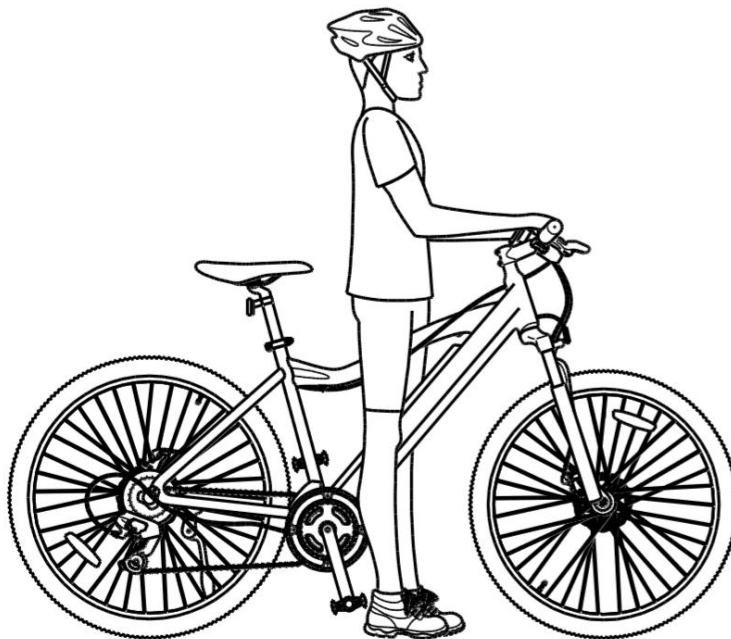

Při měření výšky přesahu postupujte následovně:

- Postavte se s rozkročenýma nohama nad horní trubku, přímo za sedlem Vašeho jízdního kola, a mějte přitom na sobě boty, které byste měli obuté i při jízdě na kole.
- Přeneste váhu na paty. Pokud se Váš rozkrok dotkne rámu, je pro Vás toto jízdní kolo příliš velké.

Pokud Vaše nové kolo nemá správnou velikost, obraťte se na svého autorizovaného prodejce a vyměňte jej, než na něm začnete jezdit.



→ Nabíjení akumulátoru

VAROVÁNÍ	
	<p>Nebezpečí výbuchu akumulátoru v důsledku použití nesprávné nabíječky. Následkem mohou být dokonce i smrtelná zranění.</p> <ul style="list-style-type: none"> - Používejte pouze nabíječku, která je součástí dodávky. - Věnujte pozornost pokynům uvedeným v návodu k nabíječce a dodržujte je.

POZOR	
	<p>Zabraňte materiálním škodám!</p> <p>Při nabíjení vždy dodržujte pořadí zapojování: Vždy nejdříve zapojte nabíjecí konektor do akumulátoru. Až poté zapojte síťovou zástrčku do zásuvky!</p>



Akumulátor je nutné nabíjet při teplotách v rozsahu od 10° do 30° C.

Nabíjení akumulátoru ve vyjmutém stavu v zásadě přispívá k určitému prodloužení jeho životnosti, protože teplo, které vzniká během procesu nabíjení, může být snadněji předáno okolnímu vzduchu.

Akumulátor můžete nabíjet dvěma způsoby. Akumulátor může být buď vložený do rámu jízdního kola, nebo jej z rámu můžete vyjmout.

→ Nabíjení s akumulátorem vloženým do rámu kola

Akumulátor můžete nabíjet přímo přes nabíjecí zdířku akumulátoru, aniž byste jej museli demontovat nebo vyjímat. Nabíjecí zdířku naleznete na spodním konci na levé straně (při pohledu ve směru jízdy) Vašeho akumulátoru za gumovou krytkou.

→ Nabíjení s vyjmutým akumulátorem

Při nabíjení akumulátoru postupujte následovně:

- Vyjměte akumulátor z držáku (viz 13 Ovládání jízdního kola / Montáž a demontáž akumulátoru na str. 38)
- Přesvědčte se, že se na akumulátoru nevyskytuje žádné viditelné poškození, např. prasknutý kryt
- Před nabíjením položte akumulátor na nehořlavý podklad, např. betonovou nebo dlážděnou podlahu
- Věnujte pozornost pokynům uvedeným v návodu k nabíječce a dodržujte je, pokud je součástí balení i samostatný návod k nabíječce
- Zapojte koaxiální konektor nabíječky do k tomu určené zdířky akumulátoru
- Zapojte síťovou zástrčku nabíječky do zásuvky 230 V, 50 Hz. Kontrolka nabíjení na nabíječce svítí červeně. Proces nabíjení trvá zhruba 5–6 hodin. Jakmile začne kontrolka nabíjení svítit zeleně, je akumulátor nabitý
- Vytáhněte síťovou zástrčku ze zásuvky
- Vytáhněte koaxiální konektor ze zdířky akumulátoru
- Vložte akumulátor zpět do držáku



➔ Nastavení tuhosti odpružení na odpružené vidlici

POZOR



Nastavení na odpružené vidlici nikdy neprovádějte za jízdy!
Mohli byste spadnout a vážně se zranit.

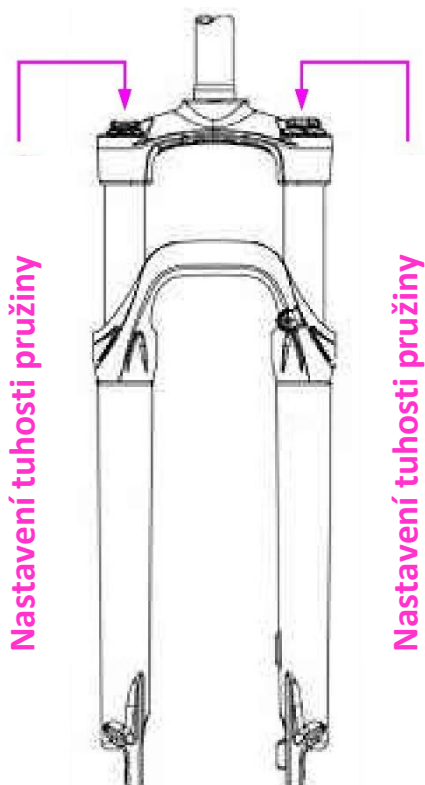

Na odpružené vidlici lze nastavit tuhost odpružení. Otáčejte levým a/nebo pravým víčkem hlavového složení (při pohledu ve směru jízdy) ve směru „+“ pro zvýšení tuhosti odpružení a ve směru „-“ pro snížení tuhosti odpružení.

Oba tlumiče (vlevo a vpravo) lze nastavit nezávisle na sobě. Doporučujeme však, abyste je bezpodmínečně nastavili stejně.

Mějte prosím na paměti, že tuhost odpružení ovlivňuje také chování brzd!



→ Kontrola tlaku v pneumatikách

V podstatě existují tři různé typy ventilků pro jízdní kola (viz obr. níže):



autoventilek
ventilek Schrader (Schrader valve)
americký ventilek (American valve)



ventilek Presta (Presta valve)
ventilek Sclaverand (Sclaverand valve)
francouzský ventilek (French valve)



ventilek Dunlop (Dundlop valve)
Woodův ventilek (Woods valve)
ventilek pro jízdní kola



Údaj o přípustném nahuštění pneumatik naleznete na boční straně pneumatiky. Je zde uveden rozsah tlaků. Otestujte, který z tlaků huštění pro Vás připadá v úvahu. Pro kontrolu a úpravu nahuštění pneumatik doporučujeme pumpu na kolo s manometrem.

Upozornění pro ventilek Presta:

- Povolte převlečnou matici o jednu až dvě otáčky.
- Konec ventilků krátce stlačte ve směru ráfku. Pokud je v pneumatice tlak, uslyšíte unikající vzduch.
- Po nahuštění převlečnou matici znovu utáhněte.

Při kontrole nahuštění pneumatik postupujte takto:

- Odšroubujte čepičku ventilků z ventilků jízdního kola.
- Pokud je to nutné, řiďte se specifickým upozorněním pro ventil Presta.
- Připevněte přípojku ruční pumpy, která odpovídá konkrétnímu typu, k ventilků jízdního kola.

Manometr zobrazí aktuální tlak v pneumatice.

- Pokud je tlak nesprávný, upravte jej.
- Sejměte přípojku pumpy z ventilků.
- Našroubujte čepičku ventilků na ventilek jízdního kola.



13. Ovládání jízdního kola

→ Montáž a demontáž akumulátoru

VAROVÁNÍ	
	<p>Nebezpečí výbuchu v případě pádu akumulátoru. Následkem mohou být dokonce i smrtelná zranění.</p> <ul style="list-style-type: none"> - Akumulátor při montáži a demontáži nikdy nenechte spadnout.

Pokud chcete akumulátor nabíjet nebo jej na delší dobu uskladnit, musíte jej vyjmout z držáku.

→ Demontáž / vyjmutí akumulátoru

Při vyjmutí akumulátoru postupujte následovně:

- Zajistěte, aby byl systém na displeji vypnutý (viz 14 Ovládání pomocného pohonu / Zapnutí a vypnutí na str. 44)
- Odemkněte zámek akumulátoru pomocí dodaného klíče tím, že jím budete otáčet ve směru hodinových ručiček, a podržte klíč v této poloze.
- Vytáhněte akumulátor pomocí madla na levé straně (při pohledu ve směru jízdy) akumulátoru z držáku.
- Uvolněte klíč.
- Vytáhněte klíč ze zámku akumulátoru.

→ Montáž / vložení akumulátoru

Při vkládání akumulátoru postupujte následovně:

- Přesvědčte se, že se na akumulátoru nevyskytuje žádné viditelné poškození, např. prasknutý kryt.
- Zajistěte, aby přípojky na akumulátoru a jízdním kole byly v bezvadném stavu.
- Vložte akumulátor do držáku, dokud neuslyšíte zřetelné zacvaknutí.



→ Používání brzd

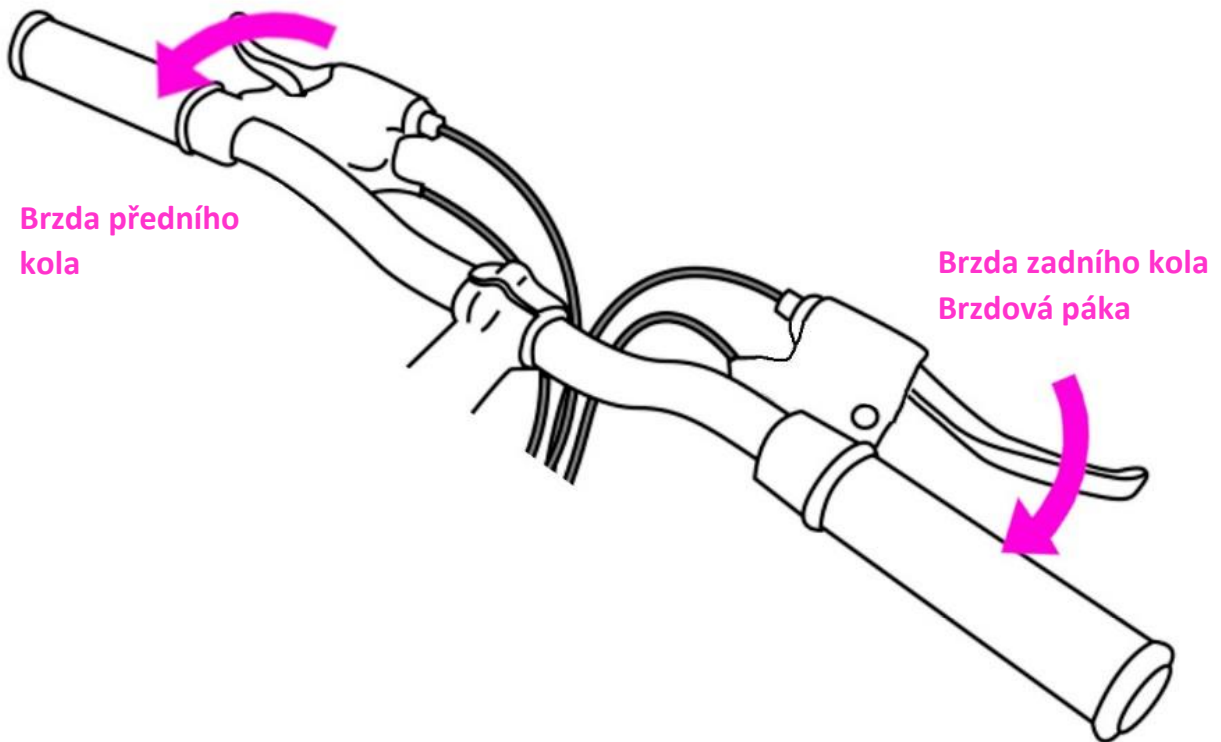

Brzdy jsou určeny k regulaci rychlosti, a nikoliv jen k prostému zastavení jízdního kola. Maximální brzdná síla pro brzdění kol je k dispozici krátce před „zablokováním“ (zastavením) kol a následným smykem. Jakmile dojde k prokluzu pneumatiky, ztratíte většinu brzdné síly i veškerou kontrolu nad jízdním kolem. Musíte nacvičit postupné brzdění a zastavení bez zablokování kol. Této technice se říká progresivní modulace brzdového výkonu.

Vaše jízdní kolo je vybaveno brzdou na předním a na zadním kole. Levá brzdová páka přitom ovládá brzdu předního kola a pravá brzdová páka brzdu zadního kola.

Přitáhněte brzdovou páku k říditkům a postupně zvyšujte brzdovou sílu.

Pokud ucítíte, že dochází k zablokování kola, snižte brzdovou sílu tak, aby se kolo stále ještě otáčelo a aby se nezablokovalo.



→ Ovládání přehazovačky

Vaše jízdní kolo je vybaveno páčkami řazení Trigger Shifter, které se ovládají tlakem ukazováčku nebo palce.

POZOR



Vždy se snažte o to, aby přehazovačka při řazení nebyla zatížena. Zkuste vždy pouze lehce přišlapávat, aby byl řetěz pouze lehce napnutý. Tento postup je nutný pro ochranu celého hnacího ústrojí vč. elektromotoru. Tyto komponenty nejsou určeny k přepínání při zátěži!

→ Ovládání přehazovačky

Pro ovládání přehazovačky pomocí páček na pravé straně postupujte následovně:

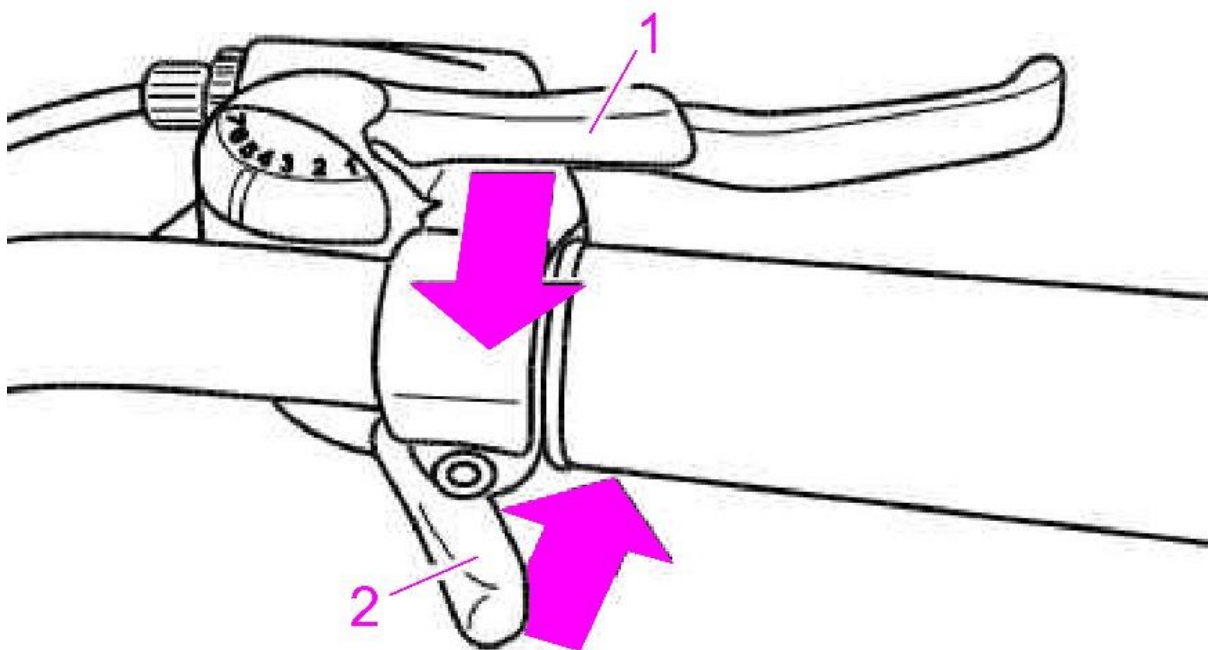

- Šlápněte do pedálů směrem dopředu.
- Palcem stlačte spodní páčku (2) směrem dopředu, abyste přehodili na větší kotouč a lehčí převod.
- Ukazováčkem přitáhněte horní páčku (1) k sobě, abyste přehodili na menší pastorek, popř. menší kotouč.



→ Ovládání přesmykače

Pro ovládání přesmykače pomocí páček na levé straně postupujte následovně:

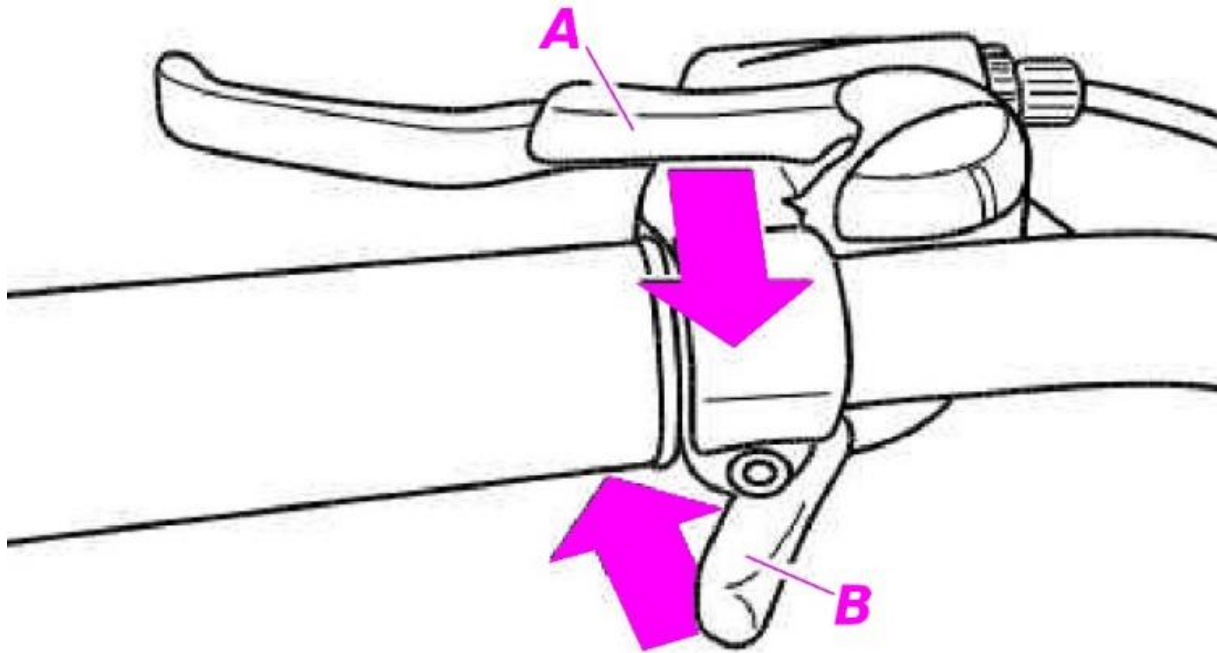

- Šlápněte do pedálů směrem dopředu.
- Ukazováčkem přitáhněte horní páčku (A) k sobě, abyste přehodili na větší kotouč a těžší chod.
- Palcem stlačte spodní páčku (B) směrem dopředu, abyste přehodili na menší kotouč a lehčí převod.



14. Ovládání pomocného pohonu

→ Ovládací jednotka přehled a funkce

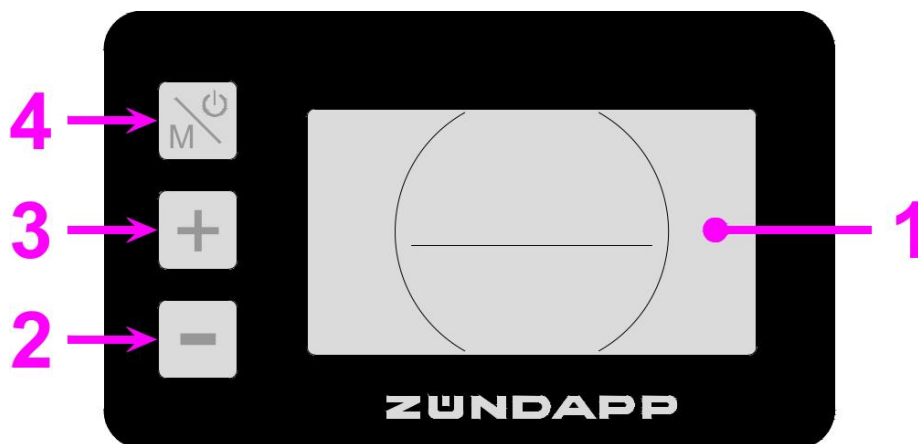

Pol. č.	Název
1	Displej (LC displej)
2	Tlačítko pro volbu intenzity podpory šlapání a navigaci v nabídce
3	Tlačítko pro volbu intenzity podpory šlapání a navigaci v nabídce
4	Tlačítko pro zapnutí a vypnutí a otevření nabídky



→ Displej s funkcemi a klíčovými funkcemi

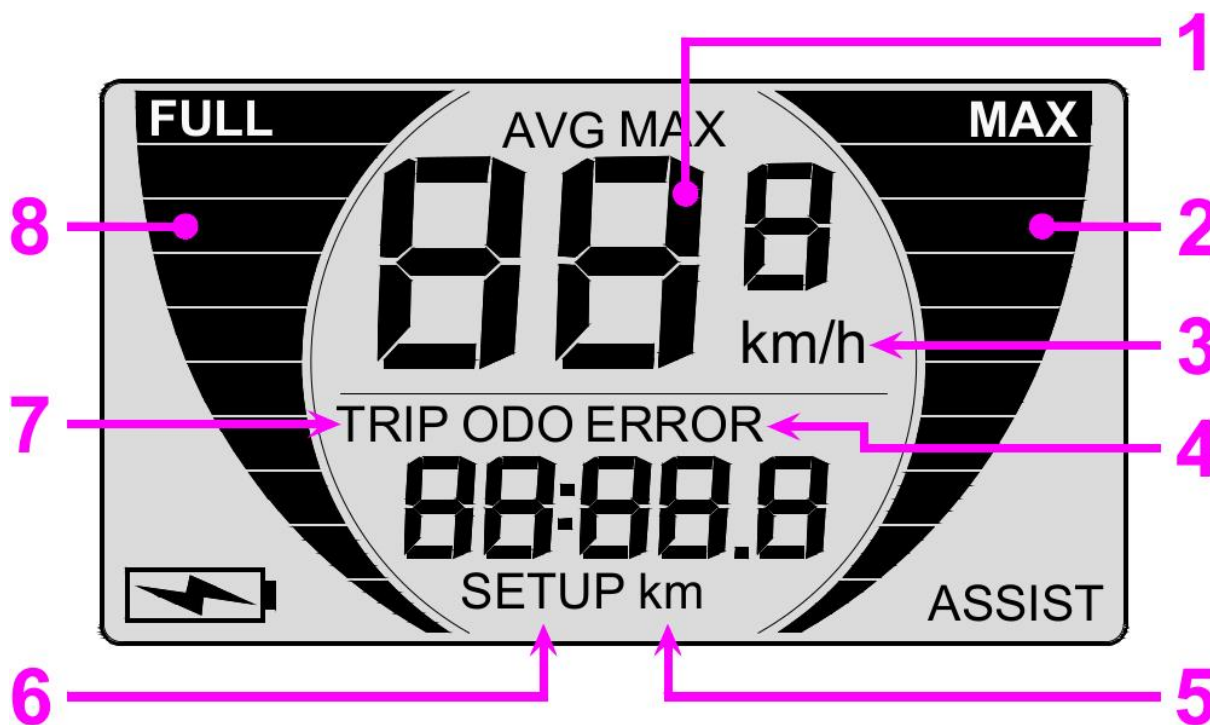

Pol. č.	Název
1	Ukazatel aktuální dosažené rychlosti
2	Ukazatel nastavené intenzity podpory šlapání (stupeň 1 až 5)
3	Ukazatel jednotek rychlosti (mph nebo km/h)
4	Ukazatel chybových hlášení
5	Ukazatel ujeté vzdálenosti (m nebo km)
6	Ukazatel SETUP se rozsvítí při provedení nastavení
7	Ukazatel vzdálenosti pro denní počítadlo kilometrů
8	Ukazatel kapacity baterie a nabití



→ Zapnutí a vypnutí

Pro zapnutí displeje podržte tlačítko  přibližně na dvě sekundy.

Rovněž pro vypnutí displeje podržte tlačítko  přibližně na dvě sekundy.

Když není displej zapnutý, neaktivuje se podpora šlapání.

Když je displej zapnutý a elektrokolo se po dobu deseti minut nepoužívá, tak se displej automaticky vypne.

→ Ukazatel rychlosti



Aktuální rychlost





Průměrná rychlost



Maximální dosažená rychlost

Po zapnutí displeje se zobrazuje aktuální dosažená rychlost.

Stisknutím tlačítek  a  přepínáte mezi ukazatelem aktuální dosažené rychlosti a ukazatelem průměrné rychlosti. Když tento postup zopakujete, zobrazí se maximální dosažená rychlost.

→ Ukazatel vzdáleností



ODO - celková ujetá vzdálenost





TRIP - počítadlo denních kilometrů

Při zapnutí displeje se zobrazí celková ujetá vzdálenost. Celková ujetá vzdálenost se sčítá a nelze ji vymazat.

Krátkým stisknutím tlačítka  přepnete na počítadlo denních kilometrů. To sčítá ujetou vzdálenost tak dlouho, dokud ji nevynulujete.

→ Vynulování počítadla denních kilometrů

Pro vynulování počítadla denních kilometrů stiskněte na přibližně dvě sekundy současně tlačítko  a , dokud se na počítadle denních kilometrů nezobrazí 0,0.





➔ Vypnutí a zapnutí podsvícení displeje

Pro zapnutí podsvícení displeje stiskněte na přibližně dvě sekundy tlačítko **+**, dokud se na displeji neobjeví světelný symbol.

Opakovaným stisknutím tlačítka **+** na přibližně dvě sekundy podsvícení displeje vypnete a zhasne světelný symbol.



bez zapnutého podsvícení



se zapnutým podsvícení

➔ Výběr intenzity podpory šlapání



bez podpory šlapání



Stupeň 3



Stupeň 5

Pro zvýšení intenzity podpory šlapání stiskněte tlačítko **+** nebo tlačítko **-** pro její snížení. Lze zvolit stupeň od „0“ – žádná podpora šlapání až „5“ – maximální podpora šlapání.



→ Podpora při tlačení a rozjíždění



U podpory při tlačení a rozjíždění (následně nazývána podpora při tlačení) se jedná pouze o podporu. Nelze předpokládat, že se s podporou při rozjíždění rozjedete bez šlapání do pedálů.





Podpora při tlačení není aktivní



Podpora při tlačení je aktivní

Podpora při tlačení pomáhá při tlačení jízdního kola na hrbolatém terénu nebo do kopce.

Pro aktivaci podpory při tlačení postupujte následovně:

- Stiskněte a držte  tlačítko, aby se aktivovala podpora při tlačení
- Podpora při tlačení zrychlí Vaše jízdní kolo na max. 6 km/h
- Aktivitu podpory při tlačení signalizuje blikání všech LDS
- Podpora při tlačení je aktivní tak dlouho, dokud držíte stisknuté  tlačítko.



→ Ukazatel kapacity baterie a nabití

POZOR	
	<p>Pokud je kapacita nabití pouze 10 až 19 % (na displeji se zobrazí sloupec ukazatele kapacity nabití), měli byste před nabitím baterie ujet maximálně 2 km. Jinak hrozí, že se akumulátor hluboce vybije.</p>

POZOR	
	<p>Pokud jste nedopatřením vybili akumulátor natolik, že řídicí jednotka zhasne, protože napětí akumulátoru již není dostatečné, je akumulátor hluboce vybitý. Akumulátor prozatím nenabíjejte a v každém případě kontaktujte náš servis!</p>



Maximální stav nabití



Poloviční stav nabití



Nízký stav nabití



Velmi nízký stav nabití

Ukazatel stavu nabití akumulátoru na displeji znázorňuje stav akumulátoru v pěti úrovních. Při maximálním stavu nabití akumulátoru se v levém horním rohu displeje zobrazí nápis „FULL“. Pokud se kapacita dostane do podpětí, je to signalizováno písmenem "E" vedle symbolu baterie a začne blikat indikátor LCD. Jedná se o případ, kdy je nutné akumulátor co nejdříve nabít.



➔ Informace o chybových hlášeních



Vyskytne-li se problém s elektrickým pohonem, řídicí jednotkou nebo elektrickými komponenty, zobrazí se na displeji toto chybové hlášení. Objeví-li se chybové hlášení, je nutné zkontrolovat příslušný systém nebo komponent.

Mohou se objevovat následující chybová hlášení:

Chybové hlášení	Název	Řešení problému
21	Aktuální závada	Zkontrolujte kabely motoru
22	Problémy se senzorem	Zkontrolujte, zda je funkční Hallův senzor na klíce a magnetický kotouč
23	Závada motoru	Zkontrolujte kabely motoru
24	Závada Hallova senzoru	Zkontrolujte kabely motoru; Zkontrolujte, zda je funkční Hallův senzor na klíce a magnetický kotouč
25	Závada jedné nebo obou brzdových páček	Zkontrolujte, zda se obě brzdové páčky po uvolnění vrátí do výchozí polohy
30	Chyba komunikace	Zkontrolujte veškeré kabely mezi: - brzdovou páčkou a řídicí jednotkou - displejem a řídicí jednotkou - Hallovým senzorem a řídicí jednotkou - řídicí jednotkou a hnacím motorem
31	Aktuální závada	Toto chybové hlášení se může objevit, pokud při zapínání displeje příliš dlouho držíte stisknuté tlačítko  . - Znovu vypněte displej a zapněte ho - Vypněte displej a vyjměte akumulátor. Poté akumulátor opět nasadte a pokuste se znovu zapnout displej



15. Základní nastavení

Pro provedení různých základních nastavení postupujte následovně:

- Pro zapnutí displeje stiskněte krátce tlačítko
- Na dvě sekundy zároveň stiskněte tlačítko a , abyste se dostali do nabídky
- Pro opuštění nabídky stiskněte na přibližně dvě sekundy tlačítko

➔ Nastavení průměru pláštěů



Tato funkce je zablokována ve Vašem Pedelec, aby byla chráněna před manipulací. Přesto ji zde pro úplnost zmiňujeme.



Po otevření nabídky se nacházíte v nastavení průměru pláštěů. Abyste změnili průměr pláštěů, stiskněte krátce tlačítko nebo , dokud se nezobrazí rozměr pláštěů 27,5 palců pro Vaše jízdní kolo.

Krátkým stisknutím tlačítka potvrďte zadání a automaticky přeskočíte na další bod nabídky.

➔ Nastavení intenzity podsvícení

Svítili na displeji symbol **bL**, nacházíte se v bodě nabídky pro nastavení intenzity podsvícení. Z výroby je nastavena intenzita **1**. Intenzitu změníte stisknutím tlačítka nebo . **1** znamená nízkou, **2** střední a **3** vysokou intenzitu. Poté stiskněte tlačítko pro potvrzení zadání.



Úroveň intenzity 1 (bL 1)



Úroveň intenzity 2 (bL 2)

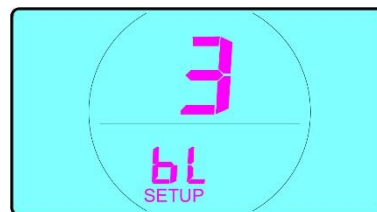

Úroveň intenzity 3 (bL 3)

16. Lithium-iontový akumulátor: Otázky / odpovědi / tipy

➔ Jaká je optimální teplota pro můj akumulátor?

Optimální provozní teplota lithium-iontového akumulátoru činí 15 až 20 °C.

➔ Jak se změní výkon akumulátoru při příliš vysokých nebo nízkých teplotách?

Provozuje-li se nebo nabíjí-li se akumulátor při vyšších nebo nižších teplotách než 20 °C, ovlivní to negativně výkon a stav nabití. Lze vycházet z toho, že teplotní odchylka 5 °C může snížit kapacitu o 15 % (v extrémním případě). O 5 °C nižší teplota má negativnější vliv než o 5 °C vyšší teplota.

➔ Při jakých teplotách se smí akumulátor provozovat?

Používání lithium-iontového akumulátoru je možné při teplotách od -10 °C do 55 °C. Mimo tento teplotní rozsah by se neměl akumulátor používat!



→ Při jakých teplotách se smí akumulátor nabíjet?

Lithium-iontový akumulátor se smí nabíjet pouze při teplotách od 5 °C do maximálně 45 °C. Optimální teplota pro nabíjení činí přibližně 20 °C.

→ Jak by se měl akumulátor skladovat?

Chcete-li akumulátor skladovat delší dobu, neměl by být zcela nabitý ani vybitý. Správná kapacita nabití v tomto případě činí 40 až 50 %.

Akumulátor by se neměl skladovat při teplotách pod 0 °C. Nejlepší teplota při skladování činí 5 až 10 °C. Z důvodu samovolného vybíjení by se měl uskladněný akumulátor každé tři měsíce 1 až 2 hodiny nabíjet.

→ Mohu při delším skladování nechat akumulátor nasazený na kole?

Ne. I když není zapnutá řídicí jednotka, dochází k mírnému proudění elektřiny. Aby nedošlo k hlubokému vybití, měli byste akumulátor sundat z jízdního kola.

→ Co znamená samovolné vybíjení?

Chemické a fyzikálně-chemické procesy v akumulátoru mohou způsobit měsíčně samovolné vybíjení ve výši 3 až 5 %. Při skladování při teplotách přesahujících 15 °C se tento efekt zesiluje.

→ Co znamená hluboké vybití?

Hluboké vybití znamená vybití akumulátoru při poklesu napětí na 0 V. To může způsobit nepoužitelnost akumulátoru, protože nepůjde již nabít. Proto by se měl akumulátor nabíjet při kapacitě nabití 15 %.

→ Jakou má akumulátor životnost?

Lithium-iontový akumulátor lze nabít až 1000krát. Toho lze však dosáhnout pouze při provozu za optimálních podmínek a ustavičné a bezvadné péči o Váš akumulátor. Každá odchylka od optimálních podmínek zkracuje životnost Vašeho akumulátoru.

Navíc by se neměl akumulátor při každé příležitosti dobíjet. Šetrnější je vybit ho na zbytkovou kapacitu cca 15 až 20 % a poté ho dobít.

→ Můžu akumulátor nabíjet přes noc?

Nabíječka je vybavena automatickým vypnutím při plném nabití akumulátoru. Přesto stále dochází k proudění zbytkového proudu. Nejlepší je samozřejmě akumulátor od nabíječky po plném nabití odpojit.

17. Jízda na kole

Při jízdě na kole noste vždy helmu, která odpovídá nejnovějším standardům. Ohledně nastavení, použití a údržby helmy se vždy řiďte informacemi od výrobce, které jsou uvedeny v příslušném návodu. Velkou část závažných poranění při jízdě na kole činí poranění hlavy, kterému by šlo zabránit nasazenou helmou.

Abyste se mohli se svým jízdním kolem bezpečně účastnit veřejného silničního provozu, musí být vaše jízdní kolo podle vyhlášky o provozu vozidel na pozemních komunikacích vybaveno následující výbavou:

- zvonkem
- dvěma na sobě nezávislými brzdami
- přední bílou odrazkou



- zadní velkoplošnou červenou odrazkou
- žlutými reflexními odrazkami vpředu a vzadu na pedálech
- dvěma žlutými reflexními odrazkami v paprscích každého kola posunutými o 180°, případně bílými reflexní pruhy na pláštích.

Světlo a zadní světlo na akumulátor nebo baterie jsou v Německu povoleny pouze se schválením dle vyhlášky o provozu vozidel na pozemních komunikacích.

Před každou jízdou se ujistěte o tom, že:

- Je akumulátor nabitý
- Správně fungují brzdy, ochrana řetězu a ochranné plechy
- Jsou pevně připevněna a správně nastavena řídítka
- Je pevně připevněno a správně nastaveno sedlo
- Jsou pevně připevněny pedály
- Jsou pevně připevněna kola
- Jsou pláště v bezvadném stavu
- Mají pláště správný tlak
- Funguje osvětlení a je správně nastaveno
- Funguje přehazovačka a je správně nastavena
- Jsou pevně utaženy šrouby, matice a rychloupínací páky

➔ Tipy pro bezpečnou jízdu

- Dodržujte všechny regionální dopravní předpisy a předpisy pro jízdní kola. Dodržujte předpisy ohledně registrace jízdních kol a jízdy po chodnících, zákony o používání cyklostezek atd. Dodržujte předpisy týkající se přileb a dětských autosedaček i zvláštní pravidla silničního provozu pro cyklisty. Sami zodpovídáte za znalost zákonů a předpisů a jejich dodržování.
- Silnici nebo cyklostezku využíváte společně s motorizovanými účastníky silničního provozu, chodci i dalšími cyklisty. Respektujte jejich práva. ☑ Vždy zapněte osvětlení.
- Při jízdě se chovejte prozíravě. Vždy vycházejte z toho, že vás nemusí ostatní vidět. ☑ Dívejte se dopředu a připravte se na následující situace:
 - Brzdící nebo před Vámi na silnici odbočující vozidla i zezadu přijíždějící vozidla
 - Otevření dveří zaparkovaných vozidel.
 - Chodce běžící po silnici/ulici.
 - Děti nebo domácí zvířata hrající si v blízkosti silnice
 - Výmoly, výtluky, železniční koleje, dilatační spáry, konstrukce vozovky nebo chodníku, suť nebo jiné překážky, které mohou způsobit případné vybočení do protisměrného jízdního pruhu nebo které se mohou zamotat do vašeho kola nebo jinak způsobit ztrátu kontroly nad jízdním kolem a nehodu.
- Jezděte po vyhrazených jízdních pruzích a cyklostezkách nebo co nejbližší ke krajnici, ve směru jízdy nebo podle regionálních předpisů.
- Zastavte na stopce nebo semaforu. Přibrzďte na křižovatkách a rozhlédněte se do obou směrů. Nezapomínejte na to, že jsou cyklisté vždy zranitelnějšími účastníky silničního provozu. Cyklisté v dopravních kolizích s automobily vždy prohrávají.
- Při odbočování nebo zastavování používejte běžné ruční signály.
- Nikdy nejezděte se sluchátky. Přehluší dopravní ruch a sirény, odvádějí pozornost od provozu a mohou se zachytit o pohybující se části jízdního kola a způsobit ztrátu kontroly.
- Nikoho nevozte. Výjimku tvoří pouze malé děti, které nosí schválenou helmu a musí být přepravovány ve správně připevněné dětské sedačce nebo dětském přívěsném vozíku.



Dodržujte hmotnostní omezení pro dětskou sedačku nebo dětský přívěsný vozík doporučená výrobcem.

- Nikdy nepřpravujte takové předměty, které Vám zabraňují ve výhledu, ovlivňují Vaši kontrolu nad jízdním kolem nebo by se mohly zaplést do pohyblivých částí jízdního kola.
- Nikdy se nenechejte táhnout jiným vozidlem.
- Neprovádějte kaskadérské kousky, skoky nebo nejezděte po zadním kole. To může způsobit poranění nebo poškození Vašeho kola.
- Nikdy se neproplétejte provozem a nedělejte žádné pohyby, které by mohly překvapit ostatní účastníky silničního provozu.
- Jezděte předvídavě a dodržujte přednost v jízdě.
- Na jízdním kole nejezděte nikdy pod vlivem alkoholu nebo drog.
- Pokud možno nejezděte za nepříznivého počasí, při špatné viditelnosti, za šera nebo v noci nebo výrazně unavení. Vše zmiňované zvyšuje riziko nehody.

➔ Jízda s pomocným pohonem

Pokud jste doposud jezdili bez pomocného pohonu, měli byste si nejprve na ploše bez dopravního ruchu zvyknout na pocit při jízdě s pomocným pohonem. Pomocný pohon je aktivní pouze tehdy, když je zapnutý a šlapete do pedálů. Použití pomocného pohonu je zpočátku nezvyklé, ale na tuto podporu si rychle zvyknete. Před šlápnutím do pedálů se posaďte na sedlo. Začněte s nejnižší podporou šlapání a nacvičte si každodenní situace při jízdě, jako např.:

- rozjíždění
- zrychlení
- brždění
- jízdu do zatáčky.

Když přestanete šlapat, může být pomocný pohon ještě chvíli aktivní. Proto přestaňte šlapat dříve než na kole bez pomocného pohonu, např. před zatáčkami, před odbočováním nebo před červenou na semaforu. Před zastavením včas zařadte rychlostní stupeň, který vám umožní plynulý rozjezd.

Dosažitelný dojezd s podporou pomocného pohonu závisí například na následujících příčinách:

- celkové hmotnosti kola včetně cyklisty a zavazadel
- nastavené úrovni jízdy
- tlaku v pláštích
- stavu nabití akumulátoru
- profilu trasy
- počasí
- větru v zádech, protivětru
- vlastním nasazení sil.

Pro dosažení co největšího dojezdu postupujte následovně:

- Ujistěte se o tom, že je akumulátor zcela nabitý.
- Ujistěte se o správně nastaveném tlaku v pláštích.
- Na rovných úsecích nebo při jízdě z kopce nepoužívejte pomocný pohon nebo zvolte nejnižší podporu šlapání.
- Vždy přeřadte dle příslušné situace.
- Jezděte předvídavě, abyste nemuseli zbytečně zastavovat a potom se rozjíždět.



→ Jízda bez pomocného pohonu

Jízdní kolo můžete používat i bez pomocného pohonu. Pouze vypněte pomocný pohon. Poté můžete své jízdní kolo používat jako jízdní kolo bez pomocného pohonu, např. když se akumulátor vybije.

→ Pozice nohou na pedálech

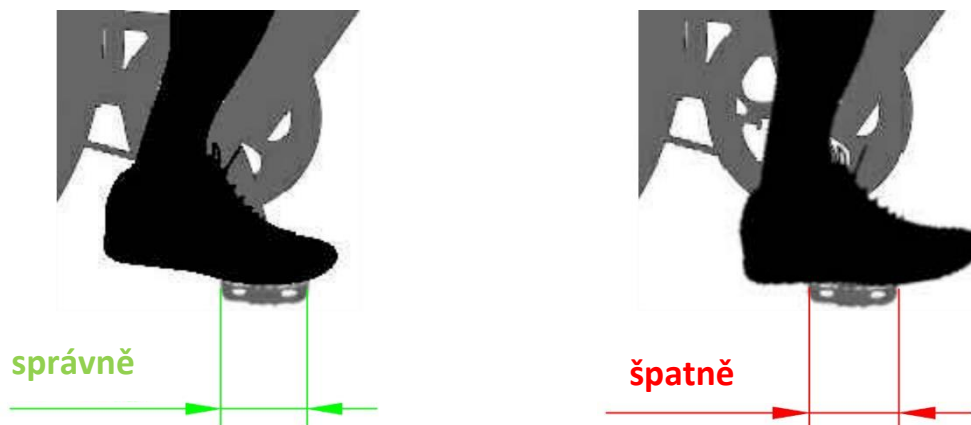

Pro ergonomickou a šetrnou jízdu je důležitá pozice nohou na pedálech.

Na pedálech by se neměly nacházet paty nebo nártý, nýbrž pouze bříška nohy.

Nesprávná poloha nohou na pedálech se projevuje necitlivostí prstů. V nejhorších případech špatná pozice nohou na pedálech způsobuje bolesti kolenních kloubů.



18. Odstranění závad

Problém	Možná příčina	Náprava
Displej nefunguje.	Akumulátor je vybitý nebo je špatný kontakt mezi jízdním kolem a akumulátorem	Ujistěte se, že je akumulátor nabitý a správně nasazený. Ujistěte se, že je zámek akumulátoru zavřený. Tím zabráníte přerušení kontaktu mezi akumulátorem a jízdním kolem během jízdy
Po zapnutí ovládací jednotky blikají všechny LED	Jedna nebo obě brzdové páčky nejsou ve výchozím postavení	Ujistěte se, že se brzdové páčky nachází ve výchozím postavení (nejsou aktivovány)
	Přerušení jednoho nebo obou odpojovacích kabelů	Kontaktujte výrobce.
Zelená dioda na nabíječce svítí, ale akumulátor ještě není nabitý.	Akumulátor a nabíječka nebyly připojeny ve správném pořadí	Při nabíjení se ujistěte, že jste nejprve připojili k akumulátoru nabíječku a až poté jste nabíječku zapojili do zásuvky.
Zelená dioda na nabíječce svítí, ale akumulátor ještě není nabitý.	Akumulátor a nabíječka nebyly připojeny ve správném pořadí	Při nabíjení se ujistěte, že jste nejprve připojili k akumulátoru nabíječku a až poté jste nabíječku zapojili do zásuvky.
Otáčí se řídítka	V důsledku vibrací se uvolnily šrouby na řídítkách a/nebo představci	Zkontrolujte všechny šrouby na představci, které slouží k připevnění řídítek.
	V důsledku vibrací se uvolnily všechny rychloupínací spoje na řídítkách a/nebo představci	Zkontrolujte pevné uchycení všech rychloupínacích spojů na řídítkách a představci.
Jízdní kolo méně brzdí	Špatné nastavení	Zkontrolujte správné nastavení brzd a v případě potřeby je nechte seřídit.
	Opotřebované komponenty brzd.	Zkontrolujte opotřebení brzdového obložení a boků ráfků.
	Znečištěné komponenty brzd.	Důkladně vyčistěte brzdové obložení a boky ráfků.
Moje jízdní kolo nejede jistě a rovně	V důsledku vibrací se uvolnily šroubové spoje	Zkontrolujte všechny šroubové spoje na řídítkách, představci a nápravách kol.
	Špatný tlak v pláštích	Zkontrolujte tlak v pláštích



Problém	Možná příčina	Náprava
Jízdní kolo méně brzdí	Špatné nastavení	Zkontrolujte správné nastavení brzd a v případě potřeby je nechte seřídit.
	Opotřebované komponenty brzd.	Zkontrolujte opotřebení brzdového obložení a boků ráfků.
	Znečištěné komponenty brzd.	Důkladně vyčistěte brzdové obložení a boky ráfků.
Moje jízdní kolo nejede jistě a rovně	V důsledku vibrací se uvolnily šroubové spoje	Zkontrolujte všechny šroubové spoje na řídkách, představci a nápravách kol.
	Špatný tlak v pláštích	Zkontrolujte tlak v pláštích
Moje jízdní kolo má menší dojezd při plně nabitém akumulátoru	Špatné chování při jízdě	Ověřte svůj způsob jízdy a případně ho upravte.
	Oslabený, popř. zestárlý hnací motor	V případě potřeby vyměňte oslabený či zestárlý hnací motor
	Oslabený, popř. zestárlý akumulátor	Ověřte svůj způsob jízdy a případně ho upravte. V případě potřeby vyměňte oslabený či zestárlý akumulátor
Kolo najednou přestalo pomáhat při šlapání, aniž by se na displeji zobrazilo chybové hlášení (podpora při rozjezdu a tlačení funguje)	Špatně umístěný středový senzor	Dejte pozor na to, aby byla mezi senzorem a krytem středu kola nastavena vzdálenost 0,5 až 1,0 mm a případně ji upravte
	Znečištěný středový senzor	Odmontujte kliku pedálu a vyjměte senzor. Poté vyčistěte pohyblivé části senzoru stlačeným vzduchem a opět namontujte senzor a kliku pedálu.
	Uvolněný konektor ze zástrčky senzoru na řídicí jednotce	Zkontrolujte konektor.



19. Často kladené dotazy

➔ Jaká je dojezdová vzdálenost s maximálně nabitým akumulátorem?

Dojezd akumulátoru závisí na mnoha různých faktorech, jako jsou mimo jiné:

- Hmotnost cyklistky nebo cyklisty
- Náklad
- Tlak v pláštích
- Typ pláště (hrubé špunty nebo hladké silniční pláště)
- Okolí (jízda po městě s častým bržděním a rozjížděním nebo dálková jízda)
- Vlastnosti trasy (kopcovitá nebo rovinatá trasa)
- Podklad (pevný podklad nebo kamenitá polní cesta)
- Vítr v zádech nebo protivítr
- Vnější teplotě
- Stáří hnacího motoru
- Stáří akumulátoru
- Chování cyklistky nebo cyklisty při jízdě

Následující dva příklady slouží k sestavení dojezdu od 30 do 135 km:

Příklad 1:

- Celková přesouvaná hmotnost: 120 kg
- Tlak v pláštích: 0,5 bar pod spodní hranici
- Typ pláštěů: hrubý profil se špunty MTB
- Okolí: jízda po městě
- Vlastnosti trasy: kopcovitá trasa
- Podklad: mimo jiné hrubé dlažební kostky
- Povětrnostní podmínky: Protivítr
- Venkovní teplota: 0–2 °C
- Stáří hnacího motoru: 3 roky
- Stáří akumulátoru: 1 rok
- Chování při jízdě: maximální intenzita podpory šlapání
- Očekávaný dojezd: cca 30 km

Příklad 2:

- Celková přesouvaná hmotnost: 95 kg
- Tlak v pláštích: mezi spodní a horní hranicí
- Typ pláštěů: hladký silniční profil
- Okolí: dálková jízda
- Vlastnosti trasy: rovná cesta
- Podklad: zpevněná silnice
- Povětrnostní podmínky: vítr v zádech
- Venkovní teplota: 20 °C
- Stáří hnacího motoru: 0 let
- Stáří akumulátoru: 0 let
- Chování při jízdě: nízká až střední intenzita podpory šlapání
- Očekávaný dojezd: cca 115 km



➔ Všeobecné dotazy

Otázka	Odpověď
Kde najdu číslo rámu?	U většiny jízdních kol je číslo rámu vyraženo do spodní strany středu kola. Neboť číslo rámu nelze z logistických důvodů uložit, prosíme Vás o jeho zaznamenání do průkazu k jízdnímu kolu.
Kde naleznu průkaz k jízdnímu kolu?	Průkaz k jízdnímu kolu naleznete v tomto návodu pod: 23Průkaz k jízdnímu kolu na str.70
Co je rychle opotřebitelný díl?	Rychle opotřebitelné díly podléhají funkčně podmíněnému opotřebení. Proto by se měly pravidelně kontrolovat, udržovat a vyměňovat. Patří sem pohyblivé části jako např. řetěz, pastorek a přesmykač, i pevně zabudované součásti jako např. brzdové obložení, rukojeti a sedlo. Životnost těchto součástí velmi závisí vedle různých faktorů na osobním způsobu jízdy. Typickými rychle opotřebitelnými díly jsou například: - řadicí a brzdová lanka - řetěz - kliky a pastorek - ložisko středu kola a hlavového složení (hlavové složení) - brzdové obložení, kotouče a lanka - těsnění a mazací olej pružinových prvků - rukojeti - pláště a duše - ochranné plechy - akumulátory
Kde seženu náhradní díly na mé jízdní kolo?	Náhradní a rychle opotřebitelné díly máme zpravidla vždy na skladě. Můžete si je pohodlně objednat na našich partnerských stránkách www.pentagonssports.de nebo na telefonním čísle našeho servisu. Pokud se nejedná o záruční plnění, budou náhradní díly dodány za našich obvyklých podmínek.
Existuje pro mé jízdní kolo váhové omezení?	Každé jízdní kolo, ať už Pedelec nebo ne, má váhové omezení. Údaje o váhovém omezení pro Váš Pedelec naleznete v tomto návodu k použití a na typovém štítku na Vašem jízdním kole.
Co se musí po dodání ještě namontovat?	Seznam všeho, co se musí po dodávce ještě namontovat, naleznete pod: 1Vybalení a sestavení na str. 7



→ Dotazy k záruce a záručnímu plnění

Otázka	Odpověď
Co mohu při problémech s mým jízdním kolem učinit?	Nejprve Vám doporučujeme intenzivně prostudovat přiložený návod k použití. Pokud s jeho pomocí nemůžete problém odstranit, kontaktujte svého prodejce nebo náš servis. Připravte si doklad o koupi a průkaz k jízdnímu kolu. Údaje o servisu a kontakt naleznete v tomto návodu k použití pod: 24Servis a kontakt na str. 71
Jaké záruční plnění mohu očekávat?	Podrobné vysvětlení k záruce a zákonným záručním plněním naleznete v tomto návodu k použití pod: 3 Zákonná záruka a záruční nároky od str. 9
Na koho se mám obrátit, když chci uplatnit záruku nebo potřebuji servis?	Údaje o servisu a kontakt naleznete v tomto návodu k použití pod: 24Servis a kontakt na str. 71

→ Technické dotazy

Otázka	Odpověď
Mohu na kolo namontovat jakékoli pláště?	Ne. Pláště a duše musí odpovídat specifikacím ráfků. Kromě toho nejsou podle přiloženého prohlášení o shodě povoleny žádné úpravy jízdního kola bez souhlasu výrobce!
Mohu na jízdní kolo namontovat libovolný přívěsný vozík?	Ne. Montáž přívěsných vozíků k Vašemu jízdnímu kolu není povolena. Pokud přesto přívěsný vozík namontujete, zaniká příslušné prohlášení o shodě a nárok na záruční plnění.
Mohu na jízdní kolo namontovat jakoukoli dětskou sedačku?	Ne. Montáž dětské sedačky na Vaše jízdní kolo není povolena. Pokud přesto přívěsný vozík namontujete, zaniká příslušné prohlášení o shodě a nárok na záruční plnění.
Mohu namontovat libovolný držák na lahev?	Je-li Vaše jízdní kolo vybaveno připevňovacími šrouby na držák na lahev, můžete zpravidla namontovat libovolný držák na lahev. Některé modely jízdních kol nemají v rámu závit na montáž držáku na lahev. V takovém případě můžete lahev připevnit pomocí svorky nebo upnout. V případě pochybností se vždy nejprve poradte s výrobcem.



Otázka	Odpověď
Proč mi skřípají brzdy?	Skřípající brzdy neznamenaají závadu, protože zpravidla fungují. Můžete ukončit aktuální jízdu. Přesto byste poté měli brzdy řádně vyčistit a nastavit. Doporučujeme Vám vyhledat specializovanou dílnu. Náklady na údržbu však musíte uhradit sami.
Jaký mají mít pláště tlak?	Tlak v pláštích je poznamenán na boku každého pláště. Podle toho nafoukněte pláště.
Jak mám pečovat o odpruženou vidlici a její tlumiče?	Pro zaručení funkčnosti pružinových a tlumicích systémů by se měly těsnicí chlopně ošetřovat vysoce účinným mazivem (např. Brunox). Neboť mazivo snižuje takzvaný moment utržení z klidu a systémy mohou lépe pracovat. Proto nejprve důkladně vyčistěte kluznice odpružené vidlice, popř. tlumiče a poté je navlhčete malým množstvím maziva. Pozor: Při používání dbejte na to, aby se mazivo nedostalo do kontaktu s brzdami. Mohlo by dojít ke ztrátě brzdného účinku a hrozí nebezpečí poranění.
Jakou má životnost řetěz jízdniho kola?	Funkčnost řetězu je zpravidla zaručena pro max. 2000 a 2500 km. Při překročení tohoto dojezdu se může řetěz trochu prodloužit a při dalším používání může poškodit ozubený věnec. Proto doporučujeme řetěz v pravidelných intervalech vyměňovat. Při delších trasách do kopců se doporučuje vzít s sebou náhradní řetěz a kombinované nářadí s nýtovačem řetězu, abyste mohli poškozený řetěz rychle opravit nebo vyměnit.
Proč nejde zapnout displej?	Zkontrolujte spoj všech konektorů mezi displejem a řídicí jednotkou.
Co mám udělat, když se na displeji zobrazí chybové hlášení?	Kontaktujte výrobce, uveďte chybové hlášení a popište problém.
Co způsobuje poruchu při chybovém hlášení 30?	Došlo k chybě komunikace mezi displejem a řídicí jednotkou. Zkuste odstranit chybu a/nebo kontaktujte výrobce.



20. Přeprava jízdního kola

VAROVÁNÍ



Během přepravy se může jízdní kolo převrhnout, sklouznout nebo spadnout z přepravního prostředku. Následkem jsou vážná zranění.
Během přepravy jízdní kolo ve vozidle nebo veřejném dopravním prostředku zajistěte proti převržení, sklouznutí nebo spadnutí.

- Pro přepravu jízdního kola použijte schválený běžný nosič kol na Vaše vozidlo.
- Nemáte-li k dispozici nosič jízdních kol a musíte-li zabalit jízdní kolo do kufru, zajistěte, aby jízdní kolo neleželo na přesmykači.

21. Údržba a péče o jízdní kolo

→ Péče o akumulátor



Akumulátor je koncipován na přibližně 500 nabíjecích cyklů. Po 500 nabíjecích cyklech nebude mít akumulátor 100 % kapacitu. Kapacita po 500 nabíjecích cyklech činí přibližně 60 %. Jeden nabíjecí cyklus činí nabíjení akumulátoru z 0 % na 100 %. Dobíjení akumulátoru z 99 % na 100 % se nepočítá jako kompletní nabíjecí cyklus, nýbrž pouze jako 1 % kompletního nabíjecího cyklu. 500 nabíjecích cyklů trvá zpravidla více než dva roky.



Akumulátor nabitý na 75 % můžete skladovat přibližně pět měsíců bez dobíjení. Při nabití na 50 % přibližně tři měsíce.

Aby nedošlo ke zkrácení životnosti Vašeho akumulátoru, postupujte následovně:

- Akumulátor nabíjejte, je-li po jízdě nabitý na 30 až 50 %.
- Zajistěte, aby se akumulátor nevybil úplně (hluboké vybití).

Může se stát, že se akumulátor zcela vybijí a jízdní kolo bude poté na několik dní odstaveno.

Pro skladování akumulátoru delší, než dva měsíce postupujte následovně:

- Vyjměte akumulátor.
- Přesvědčte se, že se na akumulátoru nevyskytuje žádné viditelné poškození, např. prasknutý kryt.
- Před dlouhodobým skladováním akumulátor zcela nabijte.
- Akumulátor skladujte na suchém místě s nízkou vlhkostí vzduchu.
- Udržujte teplotu mezi 5 °C a 20 °C.
- Chraňte akumulátor před extrémními výkyvy teplot.
- Nevystavujte akumulátor přímému slunečnímu světlu nebo teple např. při skladování ve skladovací hale.
- Zajistěte, aby byl uskladněný akumulátor nabíjen nejpozději každé tři měsíce.



➔ Péče o elektromotor a řídicí jednotku

VAROVÁNÍ	
	<p>V důsledku vlhkosti, znečištění nebo mechanického poškození může dojít ke zkratu. Následkem může být požár nebo exploze akumulátoru.</p> <ul style="list-style-type: none"> - Elektromotor a řídicí jednotku čistěte pouze zvenku, a to navlhčenou houbou. - Pokud celé tyto komponenty omylem ponoříte do vody, motor okamžitě odpojte od akumulátoru a předtím, než je zkontroluje výrobce, je znovu neuvádějte do provozu.

- Elektromotor a řídicí jednotku čistěte pouze zvenku, a to navlhčenou houbou.
- Přitom dodržujte návody od příslušných výrobců.

➔ Nastavení a seřízení přehazovačky

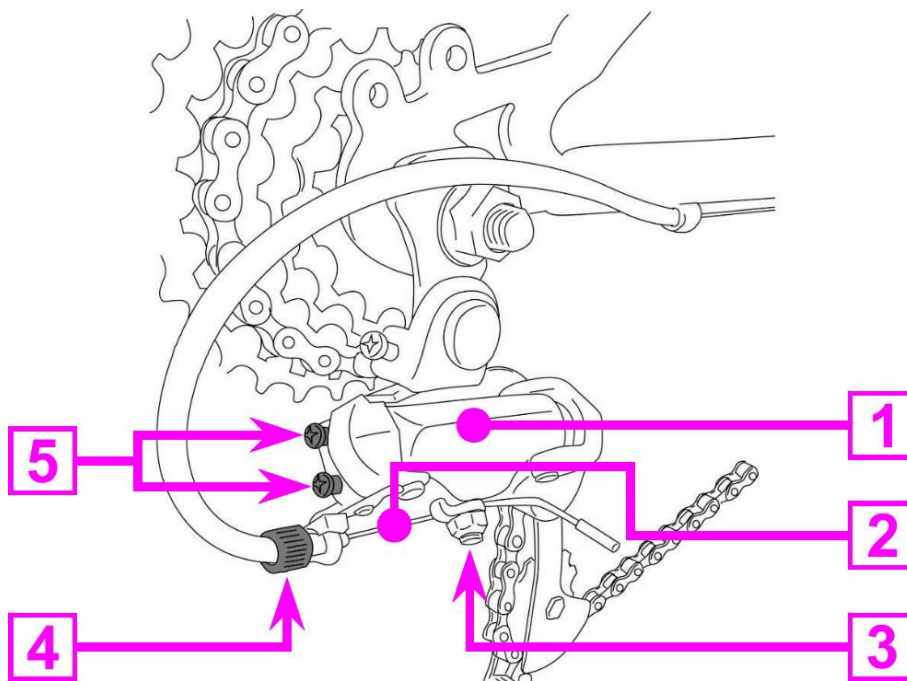

Č.	Vysvětlivka
1	Přehazovačka
2	Řadicí lanko
3	Upínací šroub řadicího lanka
4	Regulační matice pro přesné nastavení
5	Vymezovací šroub dorazů

Přesné nastavení přehazovačky probíhá ve třech krocích, které jsou níže vysvětleny.



→ Nastavení dorazů

Úkolem dorazů zabránit sklouznutí řetězu z věnce a zajistit hladký chod řetězu od nejmenšího po největší pastorek.

Dorazy se nastavují následovně:

- Nastavte přehazovačku na nejmenší pastorek
- Nyní sešlápněte kliku tak, aby se řetěz pohyboval. Poproste přítele nebo příbuzného, aby jízdní kolo vzadu u nosiče trochu nadzvedli, aby se mohlo zadní kolo volně otáčet.
- Nastavte doraz na nejmenším pastorku tak, aby řetěz nesklouzl z nejmenšího pastorku a řetěz se mohl bez problémů otáčet. Otočte vymešovací šroub, který je označen písmenem „H“. Když šroubem otáčíte po směru hodinových ručiček, pohybuje se přehazovačka k zadnímu kolu. Když šroubem otáčíte proti směru hodinových ručiček, zadní přehazovačka se oddálí od zadního kola.
- Když máte nastavený doraz pro nejmenší pastorek, nastavte přehazovačku na největší pastorek.
- Doraz nastavte tak, aby řetěz nesklouzl přes největší pastorek a mohl se při šlapání bez problémů a hluku otáčet.
- Pro nastavení dorazu otočte nastavovacím šroubem označeným písmenem „L“ po směru hodinových ručiček, aby se přehazovačka odsunula od pláště a proti směru hodinových ručiček, aby se přehazovačka posunula k plášti.
- Když jsou dorazy nastavené, nastavte přehazovačku opět na nejmenší pastorek
- Nyní postupně zařaďte všechny rychlostní stupně
- Pokud má řetěz problémy s přehazováním na větší kolo na jednom nebo dokonce několika přechodech, je napnutí řadicího lanka příliš nízké
- Opět nastavte přehazovačku na nejmenší pastorek
- Otočte regulační maticí pro přesné nastavení proti směru hodinových ručiček (pohled zezadu na přehazovačku, takže pohled po směru jízdy), aby se zvýšilo napětí řadicího lanka. Přitom by se měla regulační matice otočit o dva kroky
- Znovu zkuste postupně nahoru zařadit každý rychlostní stupeň. Kdyby měl řetěz stále problémy s přehazováním na větší kolo, opakujte krok s regulační maticí, abyste opět trochu zvýšili napětí řadicího lanka
- Pokud řetěz nemá problémy s přehazováním na větší kolo, ale při přechodu z pastorku na menší, je třeba trochu snížit napnutí řadicího lanka. Přitom postupujte jako při zvyšování napětí řadicího lanka. Pro snížení napětí musíte regulační matici otáčet po směru hodinových ručiček

Seřízení přehazovačky vyžaduje trochu času a trpělivosti. Udělejte si na to tedy čas.



➔ Nastavení a seřízení přesmykače

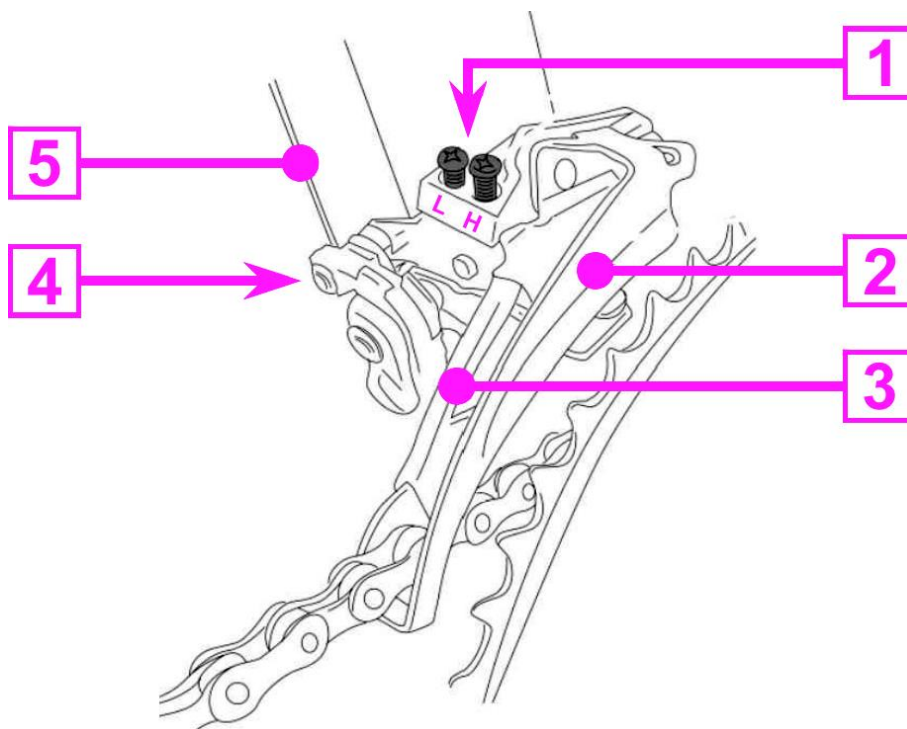

Č.	Vysvětlivka
1	Regulační šrouby pro horní doraz (šroub H) a spodní doraz (šroub L)
2	Vnější vodící plech
3	Vnitřní vodící plech
4	Upínací šroub na řadicí lanko
5	Řadicí lanko

Pro správné nastavení přesmykače postupujte následovně:

- Levou otočnou rukojetí přeřadte řetěz na nejmenší kotouč.
- Poté pomocí pravé páčky na zadní kazetě (zadní kolo) přeřadte na prostřední kolečko, ve vašem případě čtvrté.
- Regulační matici pro přesné nastavení převodového ústrojí otočte na levé otočné rukojeti zcela ve směru hodinových ručiček.
- Otočte regulační maticí pro přesné nastavení převodového ústrojí na levé otočné rukojeti proti směru hodinových ručiček o čtyři kroky. Jeden krok odpovídá přibližně čtvrtině otočky.
- Povolte upínací šroub řadicího lanka, dokud není řadicí lanko zcela volné.
- Zkontrolujte, zda je přesmykač v jedné rovině s řetězem. To znamená, že mezi linií řetězu a oběma vodícími plechy přesmykače by neměl být nastaven úhel.
- Nyní otočením šroubu L nastavte vzdálenost mezi řetězem a vnitřním vodícím plechem. Vzdálenost by se měla nastavit tak, aby se mezi ně vešla mince v hodnotě 1 eur.
- Pak vložte řadicí lanko do držáku řadicího lanka přesmykače, trochu ho napněte přidržením palcem a ukazováčkem a utáhněte upínací šroub řadicího lanka.



- Levou otočnou rukojetí přeřaďte řetěz na největší kotouč. Nyní nastavte přesmykač pomocí šroubu H tak, aby se mohl řetěz volně bez dotyku pohybovat mezi vnitřním a vnějším vodícím plechem.
- Nyní několikrát přeřaďte rychlosti na přesmykači. Pokud má řetěz potíže se stoupáním, tj. při řazení z menšího na větší kotouč, je třeba otočit regulační matici pro přesné nastavení řadičoho lanka proti směru hodinových ručiček asi o půl otáčky. Postup opakujte tak dlouho, dokud nelze řetěz přehazovat na větší kotouč bez problémů.
Pokud má řetěz potíže s klesáním, tj. při řazení z většího na menší kotouč, je třeba otočit regulační matici pro přesné nastavení řadičoho lanka po směru hodinových ručiček asi o půl otáčky. Postup opakujte tak dlouho, dokud nelze řetěz přehazovat na menší kotouč bez problémů.

➔ Intervaly údržby

DŮLEŽITÉ UPOZORNĚNÍ	
	<p>Preventivní údržba musí probíhat pravidelně a je jedno, zda při ní odhalíte nějaký problém nebo ne. To zaručuje Vaši bezpečnost a bezvadnou funkčnost Vašeho jízdního kola Pedelec.</p>

UPOZORNĚNÍ	
	<p>Vždy skladujte faktury za provedenou údržbu. Protože záznam v servisní knížce nedokazuje, která opatření byla provedena, nemusí v případě pochybností záznam v servisní knížce stačit.</p>



Interval	Komponenty	Úkon
Před každou jízdou	Brzdy	Zkontrolujte bezchybnou funkčnost brzd.
Po každém dlouhém nebo náročném použití nebo po každých 20 hodinách jízdy	Jízdní kolo celé	Zkontrolujte, zda nebylo jízdní kolo poškozeno. Je-li to zapotřebí, nechte své jízdní kolo opravit kvalifikovaným specializovaným prodejcem.
Týdně	Brzdy	Zkontrolujte bezproblémovou funkci odpojovacího kabelu u brzdových páček.
Měsíčně nebo po každých 150 km	Řetěz a pastorek hnacího řetězu	Vyčistěte řetěz a pastorek hnacího řetězu a poté je namažte.
Každých šest měsíců	Pláště a ráfky	Zkontrolujte, zda nebyly viditelně poškozeny pláště a ráfky, paprsky a matice k paprskům kol a zda jsou správně namontovány. Seřídte nebo případně vyměňte vadné komponenty.
Každých 3 500 km nebo každý rok	Brzdy	Vyměňte brzdové obložení. Zkontrolujte, zda kola nehází do boku a zda nejsou opotřebované brzdové špalíky. Důkladně vyčistěte boky ráfků. Zkontrolujte brzdňá lanka, zda nerezaví nebo nejsou poškozená (v případě potřeby je vyměňte). Zkontrolujte bezvadnou funkčnost brzdových páček a jejich případné poškození.
Každých 3 500 km nebo každé dva roky	Řetěz	Vyměňte řetěz za nový.
Každých 6 000 km nebo každé tři roky	Duše a pláště	Vyměňte duše a pláště za nové.
Každých 8 000 km nebo každé čtyři roky	Pohon	Vyměňte řetěz, šroubovací kolečko a kompletní kliky za nové komponenty.
Každých 14 000 km nebo každých osm let	Oběžná kola	Vyměňte kompletní oběžná kola.
V případě potřeby	Rám, vidlice, oběžná kola a pedály	Odstraňte odpovídajícím kartáčem hrubé nečistoty. Vyčistěte komponenty vlhkým hadříkem a jemným mýdlovým roztokem.



➔ Servisní knížka



Pro uplatnění záručních plnění doporučujeme vedle dodržování intervalů údržby pečlivě zkontrolovat Vaše jízdní kolo minimálně jednou až dvakrát ročně

Stempel des Händlers:

Erstmontage: _____

durch Fachmann geprüft am:

Stempel des Händlers:

Servicebericht: _____

Inspektion durchgeführt am:

Stempel des Händlers:

Servicebericht: _____

Inspektion durchgeführt am:

Stempel des Händlers:

Servicebericht: _____

Inspektion durchgeführt am:

Stempel des Händlers:

Servicebericht: _____

Inspektion durchgeführt am:

Stempel des Händlers:

Servicebericht: _____

Inspektion durchgeführt am:

Stempel des Händlers = razítko prodejce
Erstmontage = úvodní montáž
Servicebericht = servisní zpráva
durch Fachmann geprüft am = odborným technikem prověřeno dne
Inspektion durchgeführt am = kontrola provedena dne



Stempel des Händlers:

Servicebericht: _____

Inspektion durchgeführt am:

Stempel des Händlers:

Servicebericht: _____

Inspektion durchgeführt am:

Stempel des Händlers:

Servicebericht: _____

Inspektion durchgeführt am:

Stempel des Händlers:

Servicebericht: _____

Inspektion durchgeführt am:

Stempel des Händlers:

Servicebericht: _____

Inspektion durchgeführt am:

Stempel des Händlers:

Servicebericht: _____

Inspektion durchgeführt am:

Stempel des Händlers:

Servicebericht: _____

Inspektion durchgeführt am:

Stempel des Händlers:

Servicebericht: _____

Inspektion durchgeführt am:



Stempel des Händlers:

Servicebericht: _____

Inspektion durchgeführt am:

Stempel des Händlers:

Servicebericht: _____

Inspektion durchgeführt am:

Stempel des Händlers:

Servicebericht: _____

Inspektion durchgeführt am:

Stempel des Händlers:

Servicebericht: _____

Inspektion durchgeführt am:

Stempel des Händlers:

Servicebericht: _____

Inspektion durchgeführt am:

Stempel des Händlers:

Servicebericht: _____

Inspektion durchgeführt am:

Stempel des Händlers:

Servicebericht: _____

Inspektion durchgeführt am:

Stempel des Händlers:

Servicebericht: _____

Inspektion durchgeführt am:



22. Likvidace jízdního kola

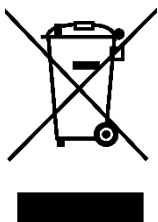

Pro likvidaci jízdního kola na konci jeho životnosti postupujte následovně:

- Jízdní kolo a jeho komponenty jako např. akumulátor, elektrické a elektronické součástky zlikvidujte podle místních zákonných ustanovení a předpisů, např. na sběrném dvoře.
- Přitom dbejte na informace od výrobce akumulátoru a výrobce elektrických a elektronických součástek.



23. Průkaz k jízdnímu kolu

Křestní jméno a příjmení

Ulice

PSČ / místo

Telefon / mobilní telefon

Fax

Datum koupě

Označení jízdního kola

Číslo rámu

Velikost oběžného kola

Barva

Zvláštnosti / příslušenství



24. Servis a kontakt



K montážnímu videu



K servisnímu formuláři



Dejte prosím pozor na to, že servis lze objednat pouze přes servisní formulář. Děkujeme Vám za porozumění!

Zündapp Vertriebsgesellschaft mbH
Steinstraße 54
D-81667 München
www.zuendapp.com



25. Prohlášení o shodě ES

Výrobce: Pentagon Sales GmbH
Lindenstraße 31-33
D-73479 Ellwangen (Jagst)
Tel. 07955 417 100 1
Fax: 07355 417 100 5

tímto prohlašuje, že následující výrobky

Název výrobku: Horské elektrokolo Zündapp Pedelec s motorem na zadním kole, 250 W, 36 V

Typové označení: Zündapp Z801 E-Bike Mountainbike Rear Drive

vyhovuje následujícím směrnici:

- Směrnice 2006/42/ES (směrnice o strojních zařízeních)
- Směrnice 2014/30/EU (směrnice o elektromagnetické kompatibilitě)
- Směrnice 2011/65/EU (RoHS 2)

Uplatňují se zde následující harmonizované normy:

- DIN EN ISO 12100:2011-03 (Bezpečnost strojních zařízení – Všeobecné zásady pro konstrukci – Posouzení rizika a snižování rizika)
- DIN EN 15194:2018-11 (Jízdní kola – Jízdní kola s pomocným elektrickým pohonem – Jízdní kola EPAC)
- DIN EN ISO 4210-2:2015-12 (Jízdní kola – Bezpečnostní požadavky na jízdní kola – Část 2: Požadavky na městská a trekingová jízdní kola, na jízdní kola pro mládež, na horská a závodní jízdní kola)
- DIN EN 62321-1 (Postup při stanovení některých látek v elektrotechnických výrobcích – Část 1: Úvod a přehled (IEC 62321-1:2013))
- DIN EN 50581 (Technická dokumentace k posuzování elektrických a elektrotechnických výrobků z hlediska omezování nebezpečných látek)

Toto prohlášení se vztahuje pouze na strojní zařízení ve stavu, v němž bylo uvedeno na trh; na díly, které byly dodatečně namontovány koncovým uživatelem, a/nebo na zásahy, které jím byly dodatečně provedeny, se nebere zřetel.

v Ellwangu, dne 10. 3. 2021



**PENTAGON
SALES GMBH**

Lindenstr. 31
73479 Ellwangen
www.pentagon-sales.de

Tobias Stuchlik

Jednatel a zmocněnec pro technickou dokumentaci



26. Důležité informace k zasílání Vašeho elektrokola zpět



**D Ů L E Ž I T É
I N F O R M A C E**

**I M P O R T A N T
I N F O R M A C E**



K zaslání Vašeho elektrokola zpět:

For sending back your E-Bike:

Abyste mohli odeslat své elektrokolo, musíte splnit následující předpoklady:

- Akumulátor elektrokola se musí nasadit na určené místo a zajistit
- Akumulátor elektrokola nesmí vykazovat žádné viditelné poškození krytu
- Akumulátor elektrokola nesmí vykazovat elektrické poškození
- Elektrokolo musí být dobře zabaleno a obloženo ve stabilním přepravním kartonu, ve kterém bude odesláno. Použijte k tomu přepravní karton, ve kterém jste elektrokolo dostali.

For sending back your E-Bike, the following points are requested:

- The battery needs to be mounted and secured on the battery spot of the E-Bike
- The battery case may not be broken or may not have any damages
- The battery may not have any electric defect
- The E-Bike needs to be packed and padded properly. Please use the carton in which the E-Bike was sent to you



27. Důležité informace k zasílání Vašeho akumulátoru zpět



D Ů L Ě Ž I T Ě I N F O R M A C E I M P O R T A N T I N F O R M A T I O N



K zaslání akumulátoru od Vašeho elektrokola zpět:

For sending back your E-Bike battery:

DŮLEŽITÉ: Vykazuje-li Váš akumulátor viditelné poškození či jiné poškození, od kterého lze odvodit elektrickou závadu, není zasílání zpět v zásadě povoleno. Kontaktujte prosím náš servisní tým a akumulátor řádně zlikvidujte.

IMPORTANT: If the battery case is damaged or the battery is damaged caused by an electric fault, any kind of shipping is not allowed. In that case, please contact our service team and dispose this battery properly.

Pro zaslání akumulátoru zpět kontaktujte náš servisní tým. Poté obdržíte přepravní karton, etiketu na nebezpečný náklad, přepravní dokumenty a vratku. Použijte výhradně k tomu určený přepravní karton.

If you need to send back a battery, please contact our service team. Our service team will send you a special shipping carton, a label for dangerous goods, a accompanying document and a reply-paid receipt. Only use this shipping carton for sending back you'r battery.



Zabalte akumulátor mezi přiložené fóliové membrány. Díky tomu je chráněn proti nárazům a vnějším vlivům.

Pack the battery between the membranes. Packed like this, the battery will be secured against all kind of shocks.



Pro zaslání musí být přepravní karton označen příslušným symbolem pro nebezpečný náklad, UN3480 / stupeň ohrožení 9.

Tento symbol pro nebezpečný náklad musí být zřetelně, jasně a nepoškozený připevněn na přepravní karton.

For sending back the E-Bike, the carton has to be labeled with the right label for dangerous goods, UN3480 / danger class 9.

This symbol has to be clearly visible and undamaged on the shipping carton.



Pro zaslání musíte přepravci předat přepravní dokumenty pro nebezpečný náklad.

Potřebné informace k přepravním dokumentům naleznete v příloženém návodu k použití a můžete je stáhnout na **www.pentagonservice.de**

For sending back the E-Bike, the accompanying document needs to be handed out to the delivery person.

You will find all information for the accompanying document in the manual for you'r E-Bike and under the following web page: **www.pentagonservice.de**



28. Přepravní dokumenty pro nebezpečný náklad (akumulátor)

Přepravní dokumenty pro nebezpečný náklad podle kapitoly 5.4 ADR

NÁKLAD:

UN 3480 lithium-iontový akumulátor, 9, II (E)

Počet balíků: 1 kartonová bedna (4G)

Celková hmotnost netto: 3,2 kg

Celková hmotnost brutto: 4,2 kg

Celkové množství každého nebezpečného nákladu:

viz výše

Všeobecné informace:

Počet nebezpečných bodů podle odstavce 1.1.3.6.4 ADR: **9,6 (3,2 kg x 3)**

Přeprava v množství osvobozeném od daně podle ADR odstavce 1.1.3.6.4

Bez omezení

Řidič byl informován o specifikách přepravy a o nebezpečném zboží.

.....
Místo, datum

.....
Podpis